

PREISLISTE

KÜHLTECHNIK.
EISBEREITER.
SONDERPRODUKTE.

Gültig ab 1. April 2019



HOSHIZAKI

LEADING NATURALLY

WE SERVE THE WORLD

06 KÜHLTECHNIK

SUPERIOR/ECO

- 06 SUPERIOR PLUS 72
- 08 ECO PLUS 70, INKL. GLASTÜRSCHRÄNKE
- 10 ECO PLUS 140, DOPPELTÜRSCHRÄNKE, INKL. GLASTÜRSCHRÄNKE
- 12 SUPERIOR TWIN 84
- 14 ECO TWIN 82, INKL. GLASTÜRSCHRÄNKE
- 17 ECO TWIN 82, KOMBISCHRÄNKE
- 18 SUPERIOR EURO 62
- 20 ECO EURO 60, INKL. GLASTÜRSCHRÄNKE
- 22 ECO MIDI 60, INKL. GLASTÜRSCHRÄNKE
- 24 ECO MIDI 82, INKL. GLASTÜRSCHRÄNKE

STANDARD PLUS

- 26 STANDARD PLUS 69

COMPACT SCHRÄNKE

- 28 COMPACT 210, INKL. GLASTÜRSCHRÄNKE
- 29 COMPACT 310, INKL. GLASTÜRSCHRÄNKE
- 30 COMPACT 410, INKL. GLASTÜRSCHRÄNKE
- 31 COMPACT 610, INKL. GLASTÜRSCHRÄNKE

EINFAHRSCHRÄNKE

- 32 EINFAHRSCHRÄNKE 1500

GASTRONORM 07/08 KÜHLTISCHE

- 34 GASTRO 07, 1/1 GN, INKL. KÜHLTISCHE MIT BELEGSTATION UND SNACK COUNTER
- 42 GASTRO 08, 2/1 GN

PROCESS SCHOCKKÜHLER/FROSTER

- 44 KPS SCHOCKKÜHLER/FROSTER

PROCESS SCHNELLKÜHLER

- 48 KP 60, KP 82 UND U/KP 82

MARINE SCHRÄNKE UND KÜHLTISCHE

- 50 PLUS 70, 2/1 GN LÄNGS
- 50 TWIN 82, 2/1 GN QUER
- 51 MIDI 60/82, INKL. GLASTÜRSCHRÄNKE
- 52 COMPACT 210, 310, 410, 610, INCL. GLASTÜRSCHRÄNKE
- 54 GASTRO 07 KÜHLTISCHE 1/1 GN

KÜHLTRUHEN

- 56 KÜHLTRUHEN, CF 35S, CF 45S, CF 53S, CF 61S



KÜHLTECHNIK

SCHRÄNKE, TISCHE & MEHR



EISBEREITER

EISBEREITER, DISPENSER & MEHR



SONDERPRODUKTE

SUSHI-SCHAUVITRINEN,
REISKOCHER & MEHR



58 EISBEREITER

EISBEREITER - WÜRFELEIS

58 IM SERIE

EISBEREITER - FLOCKEN- UND NUGGETEIS

66 FM SERIE

70 2IN1 EISBEREITER-KOMBINATIONEN – COMPACT

EISBEREITER - CRESCENT EIS

74 KM SERIE

EISBEREITER - SONDEREISFORMEN

78 KUGELEIS, HERZEIS, STERNEIS, XXL UND XXXL WÜRFELEIS

79 ZYLINDEREIS

80 EISVORRATSBEHÄLTER / TRANSPORTSYSTEME

EIS UND/ODER WASSERDISPENSER – EIS CRUSHER

82 DISPENSER

84 EIS CRUSHER

86 SONDERPRODUKTE

86 SUSHI-SCHAUVITRINEN

87 REISKOCHER

88 VERKAUFS- UND LIEFERBEDINGUNGEN

SUPERIOR PLUS 72 – 2/1 GN LÄNGS

- Energieeffizientes Umluftsystem
- Elektronische Steuerung mit Sicherheitsfunktionen für optimalen Warenschutz
- Rechts angeschlagene, umschlagbare, selbstschließende Tür mit Schloss
- Pedaltüröffner mit Überlastungsschutz
- 4 rostfreie Edelstahlroste (530 x 650 mm)
- LED-Beleuchtung
- Trockenkühlung, Auftaufunktion (nur M-Modelle)
- Füße H=135/200 mm
- Modulare Wandschienen, Auflegewinkel L-Profil



SUPERIOR PLUS 72 CC



SUPERIOR PLUS 72 RC/RA



SUPERIOR PLUS 72 LC/LA

SUPERIOR PLUS	M 72 CC	K 72 CC	F 72 CC	M 72 RC	K 72 RA	F 72 RA	M 72 LC	K 72 LA	F 72 LA
Warennummer	960720111	960720011	960720211	960720131	960720041	960720241	960720151	960720061	960720261
Temperaturbereich	-5/+12°C	+2/+12°C	-25/-5°C	-5/+12°C	+2/+12°C	-25/-5°C	-5/+12°C	+2/+12°C	-25/-5°C

PREISE

HC Modelle*	€ 4.160	€ 3.860	€ 4.460	€ 4.060	€ 3.560	€ 4.160	€ 4.060	€ 3.560	€ 4.160
-------------	---------	---------	---------	---------	---------	---------	---------	---------	---------

MATERIAL

Front außen / Seiten außen	Edelstahl	Vario silver	Vario silver	Weiß	Weiß
Seiten innen	Edelstahl	Edelstahl	Aluminium	Edelstahl	Aluminium
Boden	Edelstahl	Edelstahl	Edelstahl	Edelstahl	Edelstahl

*) Für HFC-Modelle sprechen Sie bitte Ihren Fachhändler an

OPTIONEN	EUR	OPTIONEN	EUR
Zusätzliche Edelstahl-Drahtroste inkl. Auflegewinkel, 1 Stück	€ 64	Rollen, H=110 mm	€ 0
Graue Roste statt Edelstahlroste, Stück	€ -70	Kurze Füße (H=100/130 mm)	€ 0
Zusätzliche graue Drahtroste inkl. Auflegewinkel, Stück	€ 53	Links angeschlagene, umschlagbare Tür	€ 0
Auflegewinkel, U-Profil statt L-Profil	€ 0	Schrank vorbereitet für Sockelmontage	€ 0
Auflegewinkel, 1 Paar	€ 22		
Durchgängige Wandschienen statt modulare	€ 0		

Preise "OPTIONEN" nur in Verbindung mit einer Gerätebestellung.

Preise "OPTIONEN" nur in Verbindung mit einer Gerätebestellung.

Warennr.	ZUBEHÖR	EUR	Warennr.	ZUBEHÖR	EUR
818880008	Rost grau, (530 x 650 mm) ohne Auflegewinkel	€ 47	818899928	Füße, Edelstahl (4 Stck.) H=100/135 mm	€ 117
818880007	Rost Edelstahl (530 x 650 mm) ohne Auflegewinkel	€ 70	818899926	Füße, Edelstahl (4 Stck.) H=105/130 mm	€ 117
818885000	Auflegewinkel L-Profil, 13 mm, 1 Paar, für GN (modulare Wandschienen)	€ 30	818899933	Rollen (4 Stck.) H=110 mm	€ 147
818885001	Auflegewinkel U-Profil, 1 Paar, für GN (durchgängige Wandschienen)	€ 30	818779800	Kondensator Staub- und Fettfilter (Satz von 5 Stck.)	€ 40
818875000	Modulare Wandschienen	€ 123			
818875001	Durchgängige Wandschienen	€ 123			



2/1 GN

SUPERIOR PLUS 72 – 2/1 GN LÄNGS

TECHNISCHE DATEN	SUPERIOR PLUS M 72	SUPERIOR PLUS K 72	SUPERIOR PLUS F 72
Inhalt, brutto	610 ltr	610 ltr	610 ltr
Netto Nutzinhalt	462 ltr.	462 ltr.	451 ltr.
Maße, B x T x H (inkl. Füße 135/200 mm)	720 x 905 x 2125 mm	720 x 905 x 2125 mm	720 x 905 x 2125 mm
Gewicht, brutto	136 kg	136 kg	136 kg
Kälteleistung bei -10°C	377 Watt	377 Watt	-
Kälteleistung bei -25°C	-	-	490 Watt
Elektrischer Anschluss	230V, 50 Hz	230V, 50 Hz	230V, 50 Hz
Anschlussleistung	181 Watt	181 Watt	368 Watt
Energieeffizienzklasse	A	A	C
Energieverbrauch/Jahr	285 kWh	285 kWh	1515 kWh
Geräuschniveau	46.1 dB(A)	46.1 dB(A)	46.9 dB(A)
GWP	3	3	3
Kältemittel	R 600a / 0.07 kg / CO2e 0.22 kg	R 600a / 0.07 kg / CO2e 0.22 kg	R 290 / 0.08 kg / CO2e 0.25 kg

ECO PLUS 70 – 2/1 GN LÄNGS

- Energieeffizientes Umluftsystem
- Elektronische Steuerung mit Sicherheitsfunktionen für optimalen Warenschutz
- Rechts angeschlagene, umschlagbare, selbstschließende Tür mit Schloss
- Pedaltüröffner mit Überlastungsschutz
- 4 graue kunststoffbeschichtete Drahtroste (530 x 650 mm)
- LED-Beleuchtung
- Füße H=135/200 mm
- Trockenkühlung, Auftaufunktion (nur M-Modelle)
- Modulare Wandschienen, Auflagewinkel L-Profil



ECO PLUS 70 CC



ECO PLUS 70 RC/RA



ECO PLUS 70 LC/LA

ECO PLUS	M 70 CC	K 70 CC	F 70 CC	M 70 RC	K 70 RA	F 70 RA	M 70 LC	K 70 LA	F 70 LA
Warennummer	960700111	960700011	960700211	960700131	960700041	960700241	960700151	960700061	960700261
Temperaturbereich	-5/+12°C	+2/+12°C	-25/-5°C	-5/+12°C	+2/+12°C	-25/-5°C	-5/+12°C	+2/+12°C	-25/-5°C

PREISE

Preise – HC Modelle	€ 3.720	€ 3.420	€ 4.020	€ 3.620	€ 3.120	€ 3.720	€ 3.620	€ 3.120	€ 3.720
Modelle ohne Kompressor für Zentralkühlung	€ 3.585	€ 3.285	€ 3.885	€ 3.485	€ 2.985	€ 3.585	€ 3.485	€ 2.985	€ 3.585

MATERIAL

Front außen / Seiten außen	Edelstahl	Vario silver	Vario silver	Weiß	Weiß
Seiten innen	Edelstahl	Edelstahl	Aluminium	Edelstahl	Aluminium
Boden	Edelstahl	Edelstahl	Edelstahl	Edelstahl	Edelstahl

*) Für HFC-Modelle sprechen Sie bitte Ihren Fachhändler an

Warennr.	ZUBEHÖR	EUR	OPTIONEN	EUR
818880008	Rost grau, (530 x 650 mm) ohne Auflagewinkel	€ 47	Zusätzliche graue Drahtroste inkl. Auflagewinkel, Stück	€ 53
818880007	Rost Edelstahl (530 x 650 mm) ohne Auflagewinkel	€ 70	Edelstahl-Drahtroste statt graue Drahtroste, Stück	€ 80
818885000	Auflagewinkel L-Profil, 13 mm, 1 Paar, für GN (modulare Wandschienen)	€ 30	Zusätzliche Edelstahl-Drahtroste inkl. Auflagewinkel, Stück	€ 64
818885001	Auflagewinkel U-Profil, 1 Paar, für GN (durchgängige Wandschienen)	€ 30	Auflagewinkel, 1 Paar	€ 22
818875000	Modulare Wandschienen	€ 123	Durchgängige Wandschienen statt modulare	€ 0
818875001	Durchgängige Wandschienen	€ 123	Auflagewinkel, U-Profil statt L-Profil	€ 0
818899928	Füße, Edelstahl (4 Stck.), H=100/135 mm	€ 117	Rollen, H=110 mm	€ 0
818899926	Füße, Edelstahl (4 Stck.) H=105/130 mm	€ 117	Kurze Füße (H=100/135 mm)	€ 0
818899933	Rollen (4 Stck.), H= 110 mm	€ 147	Links angeschlagene, umschlagbare Tür	€ 0
818779800	Kondensator Staub- und Fettfilter (Satz von 5 Stck.)	€ 40	Schrank vorbereitet für Sockelmontage	€ 0

Preise "OPTIONEN" nur in Verbindung mit einer Gerätebestellung.

TECHNISCHE DATEN	ECO PLUS M 70	ECO PLUS K 70	ECO PLUS F 70
Inhalt, brutto	610 ltr.	610 ltr.	610 ltr.
Netto Nutzinhalt	462 ltr.	462 ltr.	451 ltr.
Maße, B x T x H (inkl. Füße 135/200 mm)	700 x 905 x 2125 mm	700 x 905 x 2125 mm	700 x 905 x 2125 mm
Gewicht, brutto	136 kg	136 kg	136 kg
Kälteleistung bei -10°C	333 Watt	333 Watt	-
Kälteleistung bei -25°C	-	-	490 Watt
Elektrischer Anschluss/ Anschlussleistung	230V, 50 Hz / 248 Watt	230V, 50 Hz / 248 Watt	230V, 50 Hz / 368 Watt
Energieeffizienzklasse	A	A	C
Energieverbrauch/Jahr (AEC)	328 kWh	328 kWh	1508 kWh
Geräuschniveau	47.6 dB(A)	47.6 dB(A)	47.3 dB(A)
GWP	3	3	3
Kältemittel	R 600a / 0.07 kg / CO2e 0.20 kg	R 600a / 0.07 kg / CO2e 0.20 kg	R 290 / 0.08 kg / CO2e 0.25 kg



2/1 GN

- Energieeffizientes Umluftsystem
- Elektronische Steuerung mit Sicherheitsfunktionen für optimalen Warenschutz
- Rechts angeschlagene Glastür
- 2 rechts angeschlagene, umschlagbare Türen (HD Schränke)
- Selbstschließende Tür
- Pedaltüröffner mit Überlastungsschutz
- 4 graue kunststoffbeschichtete Drahtroste (530 x 650 mm)
- LED-Beleuchtung
- Füße H=135/200 mm
- Modulare Wandschienen, Auflegewinkel L-Profil



ECO PLUS
KG 70 CC



ECO PLUS
KG 70 LA



ECO PLUS 70 CC HD

ECO PLUS 70 – 2/1 GN LÄNGS

ECO PLUS – Glastürer	KG 70 CC	KG 70 RA	KG 70 LA	ECO PLUS – Halbtürer	K 70 CC HD	F 70 CC HD
Warennummer	960730311	960730341	960730361	Warennummer	960710011	960710211
Temperaturbereich	+2/+12°C	+2/+12°C	+2/+12°C	Temperaturbereich	+2/+12°C	-25/-5°C

PREISE

Preise – HC Modelle	€ 3.750	€ 3.450	€ 3.450	Preise – HC Modelle	€ 3.580	€ 4.210
Modelle ohne Kompressor für Zentralkühlung	€ 3.600	€ 3.300	€ 3.300	Modelle ohne Kompressor für Zentralkühlung	€ 3.285	€ 3.885

MATERIAL

Front außen / Seiten außen	Edelstahl	Vario silver	Weiß	Front außen / Seiten außen	Edelstahl	Edelstahl
Seiten innen	Edelstahl	Aluminium	Aluminium	Seiten innen	Edelstahl	Edelstahl
Boden	Edelstahl	Edelstahl	Edelstahl	Boden	Edelstahl	Edelstahl

*) Für HFC-Modelle sprechen Sie bitte Ihren Fachhändler an

Warennr.	ZUBEHÖR	EUR	OPTIONEN	EUR
818880008	Rost grau, (530x650 mm) ohne Auflegewinkel	€ 47	Zusätzliche graue Drahtroste inkl. Auflegewinkel, Stück	€ 53
818880007	Rost Edelstahl (530x650 mm) ohne Auflegewinkel	€ 70	Edelstahl-Drahtroste statt graue Drahtroste, Stück	€ 80
818885000	Auflegewinkel L-Profil, 13 mm, 1 Paar, für GN (modulare Wandschienen)	€ 30	Zusätzliche Edelstahl-Drahtroste inkl. Auflegewinkel, Stück	€ 64
818885001	Auflegewinkel U-Profil, 1 Paar, für GN (durchgängige Wandschienen)	€ 30	Auflegewinkel, 1 Paar	€ 22
818875000	Modulare Wandschienen	€ 123	Durchgängige Wandschienen statt modulare	€ 0
818875001	Durchgängige Wandschienen	€ 123	Auflegewinkel, U-Profil statt L-Profil	€ 0
818899928	Füße, Edelstahl (4 Stck.) H=100/135 mm	€ 117	Rollen, H=110 mm	€ 0
818899926	Füße, Edelstahl (4 Stck.) H=105/130 mm	€ 117	Kurze Füße (H=100/135 mm)	€ 0
818899933	Rollen (4 Stck.), H= 110 mm	€ 147	Links angeschlagene, umschlagbare Tür	€ 0
818779800	Kondensator Staub- und Fettfilter (Satz von 5 Stck.)	€ 40	Schrank vorbereitet für Sockelmontage	€ 0

Preise "OPTIONEN" nur in Verbindung mit einer Gerätebestellung.

TECHNISCHE DATEN	ECO PLUS KG 70	ECO PLUS K 70 HD	ECO PLUS F 70 HD
Inhalt, brutto	610 ltr.	610 ltr.	610 ltr.
Netto Nutzinhalt	462 ltr.	417 ltr.	406 ltr.
Maße, B x T x H (inkl. Füße 135/200 mm)	700 x 905 x 2125 mm	700 x 905 x 2125 mm	700 x 905 x 2125 mm
Gewicht, brutto	157 kg	136 kg	136 kg
Kälteleistung bei -10°C	333 Watt	333 Watt	-
Kälteleistung bei -25°C	-	-	490 Watt
Elektrischer Anschluss	230V, 50 Hz	230V, 50 Hz	230V, 50 Hz
Anschlussleistung	248 Watt	248 Watt	382 Watt
Energieeffizienzklasse	Kategorie noch nicht geregelt	B	C
Energieverbrauch/Jahr (AEC)	Kategorie noch nicht geregelt	328 kWh	1508 kWh
GWP	3	3	3
Kältemittel	R 600a / 0.07 kg / CO2e 0.20 kg	R 600a / 0.07 kg / CO2e 0.20 kg	R290 / 0.06 kg / CO2e 0.20 kg

Technische Änderungen und Irrtümer vorbehalten.

Preise in EUR zzgl. MwSt.

ECO PLUS 140 – 2/1 GN LÄNGS

- Energieeffizientes Umluftsystem
- Elektronische Steuerung mit Sicherheitsfunktionen für optimalen Warenschutz
- Rechts angeschlagene, umschlagbare, selbstschließende Tür mit Schloss
- Pedaltüröffner mit Überlastungsschutz
- 4 graue kunststoffbeschichtete Drahtroste (530 x 650 mm)
- LED-Beleuchtung
- Füße H=135/200 mm
- Trockenkühlung, Auftaufunktion (nur M-Modelle)
- Modulare Wandschienen, Auflagewinkel L-Profil



ECO PLUS 140 CC



ECO PLUS 140 RC/RA



ECO PLUS KG 140 CC

ECO PLUS	M 140 CC	K 140 CC	F 140 CC	M 140 RC	K 140 RA	F 140 RA	KG 140 CC	KG 140 RA
Warennummer	961400111	961400011	961400211	961400131	961400041	961400241	961430311	961430341
Temperaturbereich	-5/+12°C	+2/+12°C	-25/-5°C	-5/+12°C	+2/+12°C	-25/-5°C	+2/+12°C	+2/+12°C

PREISE

HC Modelle*	€ 6.450	€ 5.950	€ 6.550	€ 6.150	€ 5.650	€ 6.250	€ 6.650	€ 6.350
Modelle ohne Kompressor für Zentralkühlung	€ 6.330	€ 5.830	€ 6.430	€ 6.030	€ 5.530	€ 6.130	€ 6.530	€ 6.230

MATERIAL

Front außen	Edelstahl	Vario silver	Vario silver	Edelstahl	Vario Silver
Seiten außen / innen	Edelstahl	Edelstahl	Aluminium	Edelstahl	Aluminium
Boden	Edelstahl	Edelstahl	Edelstahl	Edelstahl	Edelstahl

*): Für HFC-Modelle sprechen Sie bitte Ihren Fachhändler an

Warennr.	ZUBEHÖR	EUR	OPTIONEN	EUR
818880008	Rost grau, (530 x 650 mm) ohne Auflagewinkel	€ 47	Zusätzliche graue Drahtroste inkl. Auflagewinkel, Stück	€ 53
818880007	Rost Edelstahl (530 x 650 mm) ohne Auflagewinkel	€ 70	Edelstahl-Drahtroste statt graue Drahtroste, Stück	€ 80
818885000	Auflagewinkel L-Profil, 13 mm, 1 Paar, für GN (modulare Wandschienen)	€ 30	Zusätzliche Edelstahl-Drahtroste inkl. Auflagewinkel, Stück	€ 64
818885001	Auflagewinkel U-Profil, 1 Paar, für GN (durchgängige Wandschienen)	€ 30	Auflagewinkel, 1 Paar	€ 22
818875000	Modulare Wandschienen	€ 123	Durchgängige Wandschienen statt modulare	€ 0
818875001	Durchgängige Wandschienen	€ 123	Auflagewinkel, U-Profil statt L-Profil	€ 0
818899928	Füße, Edelstahl (4 Stck.), H=100/135 mm	€ 117	Rollen, H=110 mm	0
818899926	Füße, Edelstahl (4 Stck.) H=105/130 mm	€ 117	Kurze Füße (H=100/135 mm)	€ 0
818899933	Rollen (4 Stck.), H= 110 mm	€ 147	Schrank vorbereitet für Sockelmontage	€ 0
818779800	Kondensator Staub- und Fettfilter (Satz von 5 Stck.)	€ 40		

Preise "OPTIONEN" nur in Verbindung mit einer Gerätebestellung.

ECO PLUS 140 – 2/1 GN LÄNGS

TECHNISCHE DATEN	ECO PLUS M 140	ECO PLUS K 140	ECO PLUS F 140
Inhalt, brutto	1359 ltr.	1359 ltr.	1359 ltr.
Netto Nutzinhalt	1050 ltr.	1050 ltr.	1050 ltr.
Maße, B x T x H (inkl. Füße 135/200 mm)	1400 x 905 x 2125 mm	1400 x 905 x 2125 mm	1400 x 905 x 2125 mm
Gewicht, brutto	220 kg	220 kg	220 kg
Kälteleistung bei -10°C	560 Watt	560 Watt	–
Kälteleistung bei -25°C	–	–	877 Watt
Anschlussleistung	230V, 50 Hz	230V, 50 Hz	230V, 50 Hz
Elektrischer Anschluss	248 Watt	248 Watt	607 Watt
Energieeffizienzklasse	A	A	C
Energieverbrauch/Jahr	563 kWh	563 kWh	965 kWh
Geräuschniveau	42.8 dB(A)	42.8 dB(A)	45.6 dB(A)
GWP	3	3	3
Kältemittel	R 290 / 0.149 kg / CO2e 0.45 kg	R 290 / 0.149 kg / CO2e 0.45 kg	R 290 / 0.149 kg / CO2e 0.45 kg

TECHNISCHE DATEN	ECO PLUS KG 140
Inhalt, brutto	1359 ltr.
Netto Nutzinhalt	1050 ltr.
Maße, B x T x H (inkl. Füße 135/200 mm)	1400 x 905 x 2125 mm
Gewicht, brutto	235 kg
Kälteleistung bei -10°C	560 W
Kälteleistung bei -25°C	–
Elektrischer Anschluss	230V, 50 Hz
Anschlussleistung	248 Watt
Energieeffizienzklasse	Bis jetzt nicht klassifiziert
Energieverbrauch/Jahr (AEC)	Bis jetzt nicht klassifiziert
Geräuschniveau	Bis jetzt nicht klassifiziert
GWP	3
Kältemittel	R 290 / 0.149 kg / CO2e 0.45 kg

*Bis jetzt nicht klassifiziert

SUPERIOR TWIN 84 – 2/1 GN QUER

- Energieeffizientes Umluftsystem
- Elektronische Steuerung mit Sicherheitsfunktionen für optimalen Warenschutz
- Rechts angeschlagene, umschlagbare, selbstschließende Tür mit Schloss
- Selbstschließende Tür
- Pedaltüröffner mit Überlastungsschutz
- 4 rostfreie Edelstahlroste (650 x 530 mm)
- LED-Beleuchtung
- Füße H=135/200 mm
- Trockenkühlung, Auftaufunktion (nur M-Modelle)
- Modulare Wandschienen, Auflagewinkel L-Profil



SUPERIOR TWIN 84 CA



SUPERIOR TWIN 84 RC/RA



SUPERIOR TWIN 84 LC/LA

SUPERIOR TWIN	M 84 CC	K 84 CC	F 84 CC	M 84 RC	K 84 RA	F 84 RA	M 84 LC	K 84 LA	F 84 LA
Warennummer	960840111	960840011	960840211	960840131	960840041	960840241	960840151	960840061	960840261
Temperaturbereich	-5/+12°C	+2/+12°C	-25/-5°C	-5/+12°C	+2/+12°C	-25/-5°C	-5/+12°C	+2/+12°C	-25/-5°C

PREISE									
Preise – HC Modelle*	€ 4.160	€ 3.860	€ 4.460	€ 4.060	€ 3.560	€ 4.160	€ 4.060	€ 3.560	€ 4.160

MATERIAL								
Front außen / Seiten außen	Edelstahl			Vario silver	Vario silver	Weiß	Weiß	
Seiten innen	Edelstahl			Edelstahl	Aluminium	Edelstahl	Aluminium	
Boden	Edelstahl			Edelstahl	Edelstahl	Edelstahl	Edelstahl	

*) Für HFC-Modelle sprechen Sie bitte Ihren Fachhändler an

Warennr.	ZUBEHÖR	EUR	OPTIONEN	EUR
818799968	Rost, grau (650 x 530 mm) ohne Auflagewinkel	€ 47	Graue Drahtroste statt Edelstahl-Drahtrost, Stück	€ -70
818799967	Rost, Edelstahl (650 x 530 mm) ohne Auflagewinkel	€ 70	Zusätzliche graue Drahtroste inkl. Auflagewinkel, Stück	€ 53
818885003	Auflagewinkel L-Profil, 1 Paar, für GN	€ 30	Zusätzliche Edelstahl-Drahtroste inkl. Auflagewinkel, Stück	€ 64
818885004	Auflagewinkel (491 mm) (2 Stck.) für GN, U-Profil (Standard für KG/FG Modelle)	€ 30	Auflagewinkel, 1 Paar	€ 22
818875000	Modulare Wandschienen	€ 123	Durchgängige Wandschienen statt modulare	€ 0
818875001	Durchgängige Wandschienen	€ 123	Auflagewinkel, U-Profil statt L-Profil	€ 0
818899928	Füße, Edelstahl (4 Stck.) H=100/130 mm	€ 117	Links angeschlagene, umschlagbare Tür	€ 0
818899926	Füße, Edelstahl (4 Stck.) H=135/200 mm	€ 117	Schrank vorbereitet für Sockelmontage	€ 0
818899933	Rollen (4 Stck.) H=110 mm	€ 147	Rollen, H=110 mm	€ 0
818779800	Kondensator Staub- und Fettfilter (Satz von 5 Stck.)	€ 40	Kurze Füße (H=100/130 mm)	€ 0

Preise "OPTIONEN" nur in Verbindung mit einer Gerätebestellung.



2/1 GN

SUPERIOR TWIN 84 – 2/1 GN QUER

TECHNISCHE DATEN	SUPERIOR TWIN M 84	SUPERIOR TWIN K 84	SUPERIOR TWIN F 84
Inhalt, brutto	614 ltr.	614 ltr.	614 ltr.
Netto Nutzinhalt	462 ltr.	462 ltr.	451 ltr.
Maße, B x T x H, (inkl. Füße 135/200 mm)	840 x 785 x 2125 mm	840 x 785 x 2125 mm	840 x 785 x 2125 mm
Gewicht, brutto	136 kg	136 kg	136 kg
Kälteleistung bei -10°C	377 Watt	377 Watt	-
Kälteleistung bei -25°C	-	-	490 Watt
Elektrischer Anschluss	230V, 50 Hz	230V, 50 Hz	230V, 50 Hz
Anschlussleistung	181 Watt	181 Watt	368 Watt
Energieeffizienzklasse	A	A	C
Energieverbrauch	308 kWh	308 kWh	1502 kWh
Geräuschniveau	46.2 dB(A)	46.2 dB(A)	49.4 dB(A)
GWP	3	3	3
Kältemittel	R 600a / 0.07 kg / CO2e 0.22 kg	R 600a / 0.07 kg / CO2e 0.22 kg	R 290 / 0.08 kg / CO2e 0.25 kg

ECO TWIN 82 – 2/1 GN QUER

- Energieeffizientes Umluftsystem
- Elektronische Steuerung mit Sicherheitsfunktionen für optimalen Warenschutz
- Rechts angeschlagene, umschlagbare, selbstschließende Tür mit Schloss
- Pedaltüröffner mit Überlastungsschutz
- 4 graue kunststoffbeschichtete Drahtroste (650 x 530 mm)
- LED-Beleuchtung
- Füße H=135/200 mm
- Trockenkühlung, Auftaufunktion (nur M-Modelle)
- Modulare Wandschienen, Auflegewinkel L-Profil



ECO TWIN 82 CC



ECO TWIN 82 RC/RA



ECO TWIN 82 LC/LA

ECO TWIN	M 82 CC	K 82 CC	F 82 CC	M 82 RC	K 82 RA	F 82 RA	M 82 LC	K 82 LA	F 82 LA
Warennummer	960820111	960820011	960820211	960820131	960820041	960820241	960820151	960820061	960820261
Temperaturbereich	-5/+12°C	+2/+12°C	-25/-5°C	-5/+12°C	+2/+12°C	-25/-5°C	-5/+12°C	+2/+12°C	-25/-5°C

PREISE

HC Modelle*	€ 3.715	€ 3.415	€ 4.015	€ 3.615	€ 3.165	€ 3.715	€ 3.615	€ 3.115	€ 3.715
Modelle ohne Kompressor für Zentralkühlung	€ 3.580	€ 3.280	€ 3.880	€ 3.480	€ 2.980	€ 3.580	€ 3.480	€ 2.980	€ 3.580

MATERIAL

Front außen / Seiten außen	Edelstahl	Vario silver	Vario silver	Weiß	Weiß
Seiten innen	Edelstahl	Edelstahl	Aluminium	Edelstahl	Aluminium
Boden	Edelstahl	Edelstahl	Edelstahl	Edelstahl	Edelstahl

*) : Für HFC-Modelle sprechen Sie bitte Ihren Fachhändler an

OPTIONEN	EUR	Warennr.	ZUBEHÖR	EUR
Edelstahl-Drahtroste statt graue Drahtroste, Stück	€ 80	818799968	Rost, grau (650 x 530 mm) ohne Auflegewinkel	€ 47
Zusätzliche graue Drahtroste inkl. Auflegewinkel, Stück	€ 53	818799967	Rost, Edelstahl (650 x 530 mm) ohne Auflegewinkel	€ 70
Zusätzliche Edelstahl-Drahtroste inkl. Auflegewinkel, Stück	€ 64	818885003	Auflegewinkel L-Profil, 1 Paar, für GN	€ 30
Auflegewinkel, 1 Paar	€ 22	818885004	Auflegewinkel (491 mm) (2 Stck.) für GN, U-Profil (Standard für KG/FG Modelle)	€ 30
Durchgängige Wandschienen statt modulare	€ 0	818875000	Modulare Wandschienen	€ 123
Auflegewinkel, U-Profil statt L-Profil	€ 0	818875001	Durchgängige Wandschienen	€ 123
Links angeschlagene, umschlagbare Tür	€ 0	818899928	Füße, Edelstahl (4 Stck.) H=100/130 mm	€ 117
Rollen, H=110 mm	€ 0	818899926	Füße, Edelstahl (4 Stck.) H=135/200 mm	€ 117
Kurze Füße(H=100/135 mm)	€ 0	818899933	Rollen (4 Stck.) H=110 mm	€ 147
Schrank vorbereitet für Sockelmontage	€ 0	818779800	Kondensator Staub- und Fettfilter (Satz von 5 Stck.)	€ 40

Preise "OPTIONEN" nur in Verbindung mit einer Gerätebestellung.



2/1 GN

ECO TWIN 82 – 2/1 GN QUER

TECHNISCHE DATEN	ECO TWIN M 82	ECO TWIN K 82	ECO TWIN F 82
Inhalt, brutto	614 ltr.	614 ltr.	614 ltr.
Netto Nutzinhalt	462 ltr.	462 ltr.	451 ltr.
Maße, B x T x H, (inkl. Füße 135/200 mm)	820 x 785 x 2125 mm	820 x 785 x 2125 mm	820 x 785 x 2125 mm
Gewicht, brutto	136 kg	136 kg	136 kg
Kälteleistung bei -10°C	333 Watt	333 Watt	–
Kälteleistung bei -25°C	–	–	490 Watt
Elektrischer Anschluss	230V, 50 Hz	230V, 50 Hz	230V, 50 Hz
Anschlussleistung	248 Watt	248 Watt	368 Watt
Energieeffizienzklasse	B	B	C
Energieverbrauch	344 kWh	344 kWh	1578 kWh
Geräuschniveau	47.3 dB(A)	47.3 dB(A)	49.2 dB(A)
GWP	3	3	3
Kältemittel	R 600a / 0.07 kg / CO2e 0.20 kg	R 600a / 0.07 kg / CO2e 0.20 kg	R 290 / 0.08 kg / CO2e 0.25 kg

ECO TWIN 82- 2/1 GN QUER

- Energieeffizientes Umluftsystem
- Elektronische Steuerung mit Sicherheitsfunktionen für optimalen Warenschutz
- Rechts angeschlagene, selbst-schließende Glastür
- Pedaltüröffner mit Überlastungsschutz
- 4 graue kunststoffbeschichtete Drahtroste (650 x 530 mm)
- LED-Beleuchtung
- Füße H=135/200 mm
- Modulare Wandschienen, Auflegewinkel, L-Profil



ECO TWIN KG 82 CC



ECO TWIN KG 82 RA



ECO TWIN KG 82 LA

Glastürschrank	ECO TWIN KG 82 CC	ECO TWIN KG 82 RA	ECO TWIN KG 82 LA
Warennummer	960830311	960830341	960830361
Temperaturbereich	+2/+12°C	+2/+12°C	+2/+12°C
PREISE			
HC Modelle*	€ 3.745	€ 3.445	€ 3.445
Modelle ohne Kompressor für Zentralkühlung	€ 3.605	€ 3.360	€ 3.360
MATERIAL			
Seiten außen	Edelstahl	Vario silver	Weiß
Seiten innen	Edelstahl	Aluminium	Aluminium
Boden	Edelstahl	Edelstahl	Edelstahl

*) Für HFC-Modelle sprechen Sie bitte Ihren Fachhändler an

OPTIONEN	EUR	Warennr.	ZUBEHÖR	EUR
Edelstahl-Drahtroste statt graue Drahtroste, Stück	€ 80	818799968	Rost, grau (650 x 530 mm) ohne Auflegewinkel	€ 47
Zusätzlicher graue Drahtrost inkl. Auflegewinkel, Stück	€ 53	818799967	Rost, Edelstahl (650 x 530 mm) ohne Auflegewinkel	€ 70
Zusätzlicher Edelstahl-Drahtrost inkl. Auflegewinkel, Stück	€ 64	818885003	Auflegewinkel L-Profil, 1 Paar, für GN	€ 30
Auflegewinkel, 1 Paar	€ 22	818885004	Auflegewinkel (491 mm) (2 Stck.) für GN, U-Profil (Standard für KG/FG Modelle)	€ 30
Durchgängige Wandschienen statt modulare	€ 0	818875000	Modulare Wandschienen	€ 123
Auflegewinkel, U-Profil statt L-Profil	€ 0	818875001	Durchgängige Wandschienen	€ 123
Links angeschlagene, umschlagbare Tür	€ 0	818899928	Füße, Edelstahl (4 Stück) H=100/130 mm	€ 117
Rollen, H=110 mm	€ 0	818899926	Füße, Edelstahl (4 Stück) H=135-200 mm	€ 117
Kurze Füße (H=100/135 mm)	€ 0	818899933	Rollen (4 Stück) H=110 mm	€ 147
Schrank vorbereitet für Sockelmontage	€ 0	818779800	Kondensator Staub- und Fettfilter (Satz von 5 Stck.)	€ 40

Preise "OPTIONEN" nur in Verbindung mit einer Gerätebestellung.

TECHNISCHE DATEN	ECO TWIN KG 82
Inhalt, brutto	614 ltr.
Netto Nutzinhalt	462 ltr.
Maße, B x T x H (inkl. Füße 135/200 mm)	820 x 785 x 2100 mm
Gewicht, brutto	157 kg
Kälteleistung bei -10°C	333 Watt
Elektrischer Anschluss	230V, 50 Hz
Anschlussleistung	248 Watt
Energieeffizienzklasse	Information folgt
Energieverbrauch	Information folgt
Geräuschniveau	Information folgt
GWP	3
Kältemittel	R 600a / 0.07 kg / CO2e 0.20 kg



ECO TWIN 82- 2/1 GN QUER

2/1 GN

- Energieeffizientes Umluftsystem
- Elektronische Steuerung mit Sicherheitsfunktionen für optimalen Warenschutz
- Zwei Temperaturbereiche
- Rechts angeschlagene, umschlagbare, selbstschließende Tür mit Schloss
- 4 rostfreie Edelstahlroste
- LED-Beleuchtung
- Füße H=135/200 mm
- Kombi-Schränke mit zwei Temperaturbereichen und zwei Kompressoren



ECO TWIN KK 82 CC



ECO TWIN FF 82 CC



ECO TWIN KF 82 CC

Zwei Temperaturbereiche – ECO TWIN	KK 82 CC	MM 82 CC	FF 82 CC	KM 82 CC	KF 82 CC	MK 82 CC	MF 82 CC
Warennummer	960850011	960850051	960850071	960850021	960850031	960850041	960850061
Temperaturbereich I	+2/+12°C	-5/+12°C	-5/-25°C	+2/+12°C	+2/+12°C	-5/+12°C	-5/+12°C
Temperaturbereich II	+2/+12°C	-5/+12°C	-5/-25°C	-5/+12°C	-25/-5°C	+2/+12°C	-25/-5°C

PREISE

HC Modelle*	KK 82 CC	MM 82 CC	FF 82 CC	KM 82 CC	KF 82 CC	MK 82 CC	MF 82 CC
	€ 6.390	€ 6.550	€ 7.150	€ 6.465	€ 6.765	€ 6.465	€ 6.850

MATERIAL

	KK 82 CC	MM 82 CC	FF 82 CC	KM 82 CC	KF 82 CC	MK 82 CC	MF 82 CC
Seiten außen/innen	Edelstahl	Edelstahl	Edelstahl	Edelstahl	Edelstahl	Edelstahl	Edelstahl
Boden	Edelstahl	Edelstahl	Edelstahl	Edelstahl	Edelstahl	Edelstahl	Edelstahl

*) Für HFC-Modelle sprechen Sie bitte Ihren Fachhändler an

OPTIONEN	EUR	Warennr.	ZUBEHÖR	EUR
Zusätzliche graue Drahtroste inkl. Auflegewinkel, Stück	€ 53	818799968	Rost, grau (650x530 mm) ohne Auflegewinkel	€ 47
Zusätzliche Edelstahl-Drahtroste inkl. Auflegewinkel, Stück	€ 64	818799967	Rost, Edelstahl (650x530 mm) ohne Auflegewinkel	€ 70
Auflegewinkel, 1 Paar	€ 22	818885003	Auflegewinkel L-Profil, 1 Paar, für GN	€ 30
Durchgängige Wandschienen statt modulare	€ 0	818885004	Auflegewinkel (491 mm) (2 Stck.) für GN, U-Profil (Standard für KG/FG Modellen)	€ 30
Auflegewinkel, U-Profil statt L-Profil	€ 0	818875000	Modulare Wandschienen	€ 123
Links angeschlagene, umschlagbare Tür	€ 0	818875001	Durchgängige Wandschienen	€ 123
Rollen, H=110 mm	€ 0	818899928	Füße, Edelstahl (4 Stck.) H=100/130 mm	€ 117
Kurze Füße (H=100/135 mm)	€ 0	818899926	Füße, Edelstahl (4 Stck.) H=135/200 mm	€ 117
Schrank vorbereitet für Sockelmontage	€ 0	818899933	Rollen (4 Stck.) H=110 mm	€ 147
		818779800	Kondensator Staub- und Fettfilter (Satz von 5 Stck.)	€ 40

Preise "OPTIONEN" nur in Verbindung mit einer Gerätebestellung.

TECHNISCHE DATEN- ECO TWIN	KK 82	MM 82	FF 82	KM 82	KF 82	MK 82	MF 82
Kälteleistung bei -10°C	2x389 Watt	2x389 Watt	-	2x389 Watt	389 Watt	2x389 Watt	-
Kälteleistung bei -25°C	-	-	2x206 Watt	-	206 Watt	-	2x206 Watt
Anschlussleistung	515 Watt	515 Watt	549 Watt	549 Watt	542 Watt	515 Watt	542 Watt
Energieeffizienzklasse	C	C	E	*	*	*	*
Energieverbrauch	559 kWh	559 kWh	2579 kWh	*	*	*	*
Inhalt, brutto	286 ltr. / 286 ltr.						
Netto Nutzinhalt	365 ltr.						
Maße, B x T x H (inkl. Füße 135/200 mm)	820 x 785 x 2125 mm						
Gewicht, brutto	136 kg						
Elektrischer Anschluss	230V, 50 Hz						
GWP	3						
Kältemittel	R 290 / 0.21 kg / CO2e 0.69 kg						

*) Bis jetzt nicht klassifiziert

SUPERIOR EURO 62 – Euronorm 40x60 cm

- Energieeffizientes Umluftsystem
- Elektronische Steuerung mit Sicherheitsfunktionen für optimalen Warenschutz
- Rechts angeschlagene, umschlagbare, selbstschließende Tür mit Schloss
- Pedaltüröffner mit Überlastungsschutz
- 4 rostfreie Edelstahlroste (400 x 600 mm)
- LED-Beleuchtung
- Beine H=135/200 mm
- Trockenkühlung, Auftaufunktion (nur M-Modelle)
- Modulare Wandschienen, Auflegewinkel L-Profil



SUPERIOR EURO 62 CC



SUPERIOR EURO 62 RA



SUPERIOR EURO 62 LA

SUPERIOR EURO	M 62 CC	K 62 CC	F 62 CC	M 62 RC	K 62 RA	F 62 RA	M 62 LC	K 62 LA	F 62 LA
Warennummer	960620111	960620011	960620211	960620131	960620041	960620241	960620151	960620061	960620261
Temperaturbereich	-5/+12°C	+2/+12°C	-25/-5°C	-5/+12°C	+2/+12°C	-25/-5°C	-5/+12°C	+2/+12°C	-25/-5°C

PREISE

HC Modelle*	€ 3.910	€ 3.655	€ 4.180	€ 3.700	€ 3.340	€ 3.860	€ 3.700	€ 3.340	€ 3.860
-------------	---------	---------	---------	---------	---------	---------	---------	---------	---------

MATERIAL

Front/Seiten außen	Edelstahl	Vario silver	Vario silver	Weiß	Weiß
Seiten innen	Edelstahl	Edelstahl	Aluminium	Edelstahl	Aluminium
Boden	Edelstahl	Edelstahl	Edelstahl	Edelstahl	Edelstahl

*): Für HFC-Modelle sprechen Sie bitte Ihren Fachhändler an

Warennr.	ZUBEHÖR	EUR	OPTIONEN	EUR
818979908	Rost, grau (400 x 600 mm) ohne Auflegewinkel	€ 45	Graue Drahtroste statt Edelstahl-Drahtrost, Stück	€ -51
818979907	Rost, Edelstahl (400 x 600 mm), ohne Auflegewinkel	€ 62	Zusätzliche graue Drahtroste inkl. Auflegewinkel, Stück	€ 48
818885005	Auflegewinkel L-Profil, 1 Paar, für GN	€ 30	Zusätzliche Edelstahl-Drahtroste inkl. Auflegewinkel, Stück	€ 59
818885006	Auflegewinkel U-Profil, 1 Paar, für GN	€ 30	Auflegewinkel, 1 Paar	€ 22
818875005	Modulare Wandschienen	€ 123	Durchgängige statt modulare Wandschienen	€ 0
818875006	Durchgängige Wandschienen	€ 123	Auflegewinkel, U-Profil statt L-Profil	€ 0
818899928	Füße, Edelstahl (4 Stck.) H=100/135 mm	€ 117	Links angeschlagene, umschlagbare Tür	€ 0
818899926	Füße, Edelstahl (4 Stck.) H=105/130 mm	€ 117	Rollen, H=110 mm	€ 0
818899933	Rollen (4 Stck.) H=110 mm	€ 147	Kurze Beine (H=100/130 mm)	€ 0
818779800	Kondensator Staub- und Fettfilter (Satz von 5 Stck.)	€ 40	Schrank vorbereitet für Sockelmontage	€ 0

Preise "OPTIONEN" nur in Verbindung mit einer Gerätebestellung.



40 x 60 cm

SUPERIOR EURO 62 – Euronorm 40x60 cm

TECHNISCHE DATEN	SUPERIOR EURO M 62	SUPERIOR EURO K 62	SUPERIOR EURO F 62
Inhalt, brutto	465 ltr.	465 ltr.	465 ltr.
Netto Nutzinhalt	322 ltr.	322 ltr.	314 ltr.
Maße, B x T x H (inkl. Füße 135/200 mm)	620 x 855 x 2125 mm	620 x 855 x 2125 mm	620 x 855 x 2125 mm
Gewicht, brutto	128 kg	128 kg	128 kg
Kälteleistung bei -10°C	377 Watt	377 Watt	
Kälteleistung bei -25°C	-	-	402 Watt
Elektrischer Anschluss	230V, 50 Hz	230V, 50 Hz	230V, 50 Hz
Anschlussleistung	181 Watt	181 Watt	367 Watt
Energieeffizienzklasse	A	A	D
Energieverbrauch/Jahr	264 kWh	264 kWh	1532 kWh
Geräuschniveau	45.2 dB(A)	45.2 dB(A)	-
GWP	3	3	3
Kältemittel	R 600a / 0.08 kg / CO2e 0.24 kg	R 600a / 0.08 kg / CO2e 0.24 kg	R290 / 0.07 kg / CO2e 0.20 kg

ECO EURO 60 – Euronorm 40 x 60 cm

- Energieeffizientes Umluftsystem
- Elektronische Steuerung mit Sicherheitsfunktionen für optimalen Warenschutz
- Rechts angeschlagene, umschlagbare mit selbstschließende Tür mit Schloss
- Pedaltüröffner mit Überlastungsschutz
- 4 graue kunststoffbeschichtete Drahtroste (400 x 600 mm)
- LED-Beleuchtung
- Füße H=135/200 mm
- Trockenkühlung, Auftaufunktion (nur M-Modelle)
- Modulare Wandschienen, Auflagewinkel L-Profil



ECO EURO 60 CC



ECO EURO 60 RC/RA



ECO EURO 60 LC/LA

ECO EURO	M 60 CC	K 60 CC	F 60 CC	M 60 RC	K 60 RA	F 60 RA	M 60 LC	K 60 LA	F 60 LA
Warennummer	960600111	960600011	960600211	960600131	960600041	960600241	960600151	960600061	960600261
Temperaturbereich	-5/+12°C	+2/+12°C	-25/-5°C	-5/+12°C	+2/+12°C	-25/-5°C	-5/+12°C	+2/+12°C	-25/-5°C

PREISE

HC Modelle*	€ 3.455	€ 3.230	€ 3.695	€ 3.270	€ 2.955	€ 3.410	€ 3.270	€ 2.955	€ 3.410
Modelle ohne Kompressor für Zentralkühlung	€ 3.340	€ 3.115	€ 3.560	€ 3.155	€ 2.840	€ 3.275	€ 3.155	€ 2.840	€ 3.275

MATERIAL

Front außen / Seiten außen	Edelstahl	Vario silver	Vario silver	Weiß	Weiß
Seiten innen	Edelstahl	Edelstahl	Aluminium	Edelstahl	Aluminium
Boden	Edelstahl	Edelstahl	Edelstahl	Edelstahl	Edelstahl

*) : Für HFC-Modelle sprechen Sie bitte Ihren Fachhändler an

Warennr.	ZUBEHÖR	EUR	OPTIONEN	EUR
818979908	Rost, grau (400 x 600 mm) ohne Auflagewinkel	€ 45	Edelstahl-Drahtroste statt graue Drahtroste, Stück	€ 59
818979907	Rost, Edelstahl (400 x 600 mm) ohne Auflagewinkel	€ 62	Zusätzliche graue Drahtroste inkl. Auflagewinkel, Stück	€ 48
818885005	Auflagewinkel L-Profil, 1 Paar, für GN	€ 30	Zusätzliche Edelstahl-Drahtroste inkl. Auflagewinkel, Stück	€ 59
818885006	Auflagewinkel U-Profil, 1 Paar, für GN	€ 30	Auflagewinkel, 1 Paar	€ 22
818875005	Modulare Wandschienen	€ 123	Durchgängige Wandschienen statt modulare	€ 0
818899928	Füße, Edelstahl (4 Stck.) H=100/130 mm	€ 117	Auflagewinkel, U-Profil statt L-Profil	€ 0
818899926	Füße, Edelstahl (4 Stck.) H=105/130 mm	€ 117	Links angeschlagene, umschlagbare Tür	€ 0
818899933	Rollen (4 Stck.), H=110	€ 147	Rollen, H=110 mm	€ 0
818779800	Kondensator Staub- und Fettfilter (Satz von 5 Stck.)	€ 40	Kurze Füße (H=100/135 mm)	€ 0
			Schrank vorbereitet für Sockelmontage	€ 0

Preise "OPTIONEN" nur in Verbindung mit einer Gerätebestellung.

TECHNISCHE DATEN	ECO EURO M 60	ECO EURO K 60	ECO EURO F 60
Inhalt, brutto	465 ltr.	465 ltr.	465 ltr.
Netto Nutzinhalt	322 ltr.	322 ltr.	314 ltr.
Maße, B x T x H (inkl. Füße 135/200 mm)	600 x 855 x 2125 mm	600 x 855 x 2125 mm	600 x 855 x 2125 mm
Gewicht, brutto	122 kg	122 kg	122 kg
Kälteleistung bei -10°C	333 Watt	333 Watt	-
Kälteleistung bei -25°C	-	-	402 Watt
Elektrischer Anschluss	230V, 50 Hz	230V, 50 Hz	230V, 50 Hz
Anschlussleistung	248 Watt	248 Watt	367 kWh
Energieeffizienzklasse	B	B	D
Energieverbrauch/Jahr	302 kWh	302 kWh	1622 kWh
Geräuschniveau	Information folgt	Information folgt	Information folgt
GWP	3	3	3
Kältemittel	R 600a/0.07 kg/CO ₂ e 0.20 kg	R 600a/0.07 kg/CO ₂ e 0.20 kg	R 290/0.07 kg/CO ₂ e 0.20 kg



40 x 60 cm

ECO EURO 60 – Euronorm 40 x 60 cm

- Energieeffizientes Umluftsystem
- Elektronische Steuerung mit Sicherheitsfunktionen für optimalen Warenschutz
- Rechts angeschlagene, umschlagbare, selbstschließende Glastür
- Pedaltüröffner mit Überlastungsschutz
- 4 graue kunststoffbeschichtete Drahtroste (400 x 600 mm)
- LED-Beleuchtung
- Beine H=135/200 mm
- Modulare Wandschienen, Aufлагewinkel L-Profil



ECO EURO KG 60 CC



ECO EURO KG 60 LA

ECO EURO	KG 60 CC	KG 60 RA	KG 60 LA
Warennummer	960630311	960630341	960630361
Temperaturbereich	+2/+12°C	+2/+12°C	+2/+12°C

PREISE			
HC Modelle*	€ 3.560	€ 3.285	€ 3.285

MATERIAL			
Front außen / Seiten außen	Edelstahl	Vario silver	Weiß
Seiten innen	Edelstahl	Aluminium	Aluminium
Boden	Edelstahl	Edelstahl	Edelstahl

*) : Für HFC-Modelle sprechen Sie bitte Ihren Fachhändler an

Warennr.	ZUBEHÖR	EUR	OPTIONEN	EUR
818979908	Rost, grau (400 x 600 mm) ohne Aufлагewinkel	€ 45	Edelstahl-Drahtroste statt graue Drahtroste, Stück	€ 59
818979907	Rost, Edelstahl (400 x 600 mm) ohne Aufлагewinkel	€ 62	Zusätzliche graue Drahtroste inkl. Aufлагewinkel, Stück	€ 48
818885005	Aufлагewinkel L-Profil, 1 Paar, für GN	€ 30	Zusätzliche Edelstahl-Drahtroste inkl. Aufлагewinkel, Stück	€ 59
818885006	Aufлагewinkel U-Profil, 1 Paar, für GN	€ 30	Aufлагewinkel, 1 Paar	€ 22
818875005	Modulare Wandschienen	€ 123	Durchgängige Wandschienen statt modulare	€ 0
818899928	Füße, Edelstahl (4 Stck.) H=100/130 mm	€ 117	Aufлагewinkel, U-Profil statt L-Profil	€ 0
818899926	Füße, Edelstahl (4 Stck.) H=105/130 mm	€ 117	Links angeschlagene, umschlagbare Tür	€ 0
818899933	Rollen (4 Stck.), H=110	€ 147	Rollen, H=110 mm	€ 0
818779800	Kondensator Staub- und Fettfilter (Satz von 5 Stck.)	€ 40	Kurze Füße (H=100/135 mm)	€ 0
			Schrank vorbereitet für Sockelmontage	€ 0

Preise "OPTIONEN" nur in Verbindung mit einer Gerätebestellung.

TECHNISCHE DATEN	ECO EURO KG 60
Inhalt, brutto	465 ltr.
Netto Nutzinhalt	322 ltr.
Abmessungen, B x T x H	600 x 855 x 2125 mm
Gewicht, brutto	161 kg
Kälteleistung bei -10°C	333 Watt
Elektrischer Anschluss	230V, 50 Hz
Anschlussleistung	248 Watt
Geräuschniveau	Information folgt
GWP	3
Kältemittel	R 600a / 0.07 kg / CO2e 0.20 kg

ECO MIDI 60 – 60 cm breit

- Energieeffizientes Umluftsystem
- Elektronische Steuerung mit Sicherheitsfunktionen für optimalen Warenschutz
- Rechts angeschlagene, umschlagbare, selbstschließende Tür
- Integrierte Rollen
- 4 Drahtroste (430 x 530 mm)
- LED-Beleuchtung
- Trockenkühlung, Auftaufunktion (nur M-Modelle)
- Modulare Wandschienen, Aufgabewinkel L-Profil



ECO MIDI 60 CC



ECO MIDI 60 RA



ECO MIDI 60 LA

ECO MIDI	M 60 CC	K 60 CC	F 60 CC	K 60 RA	F 60 RA	K 60 LA	F 60 LA
Warennummer	962600111	962600011	962600211	962600041	962600241	962600061	962600261
Temperaturbereich	-5/+12°C	+2/+12°C	-25/-5°C	+2/+12°C	-25/-5°C	+2/+12°C	-25/-5°C

PREISE

HC Modelle*	€ 3.430	€ 3.230	€ 3.360	€ 2.930	€ 3.330	€ 2.930	€ 3.330
Modelle ohne Kompressor für Zentralkühlung	€ 3.295	€ 3.095	€ 3.495	€ 2.795	€ 3.195	€ 2.795	€ 3.195

MATERIAL

Front außen / Seiten außen	Edelstahl	Vario silver	Weiß
Seiten innen	Edelstahl	Aluminium	Aluminium
Boden	Edelstahl	Edelstahl	Edelstahl
Roste	Edelstahl	Grau	Grau

*) : Für HFC-Modelle sprechen Sie bitte Ihren Fachhändler an



ECO MIDI 60 CC



ECO MIDI 60 LL



ECO MIDI 60 LL
Beleuchtetes Display

ECO MIDI	KG 60 CC	FG 60 CC	KG 60 LL	FG 60 LL	KG 60 LL	FG 60 LL
					Beleuchtetes Display	
Warennummer	962620011	962620211	962620061	962620261	962610061	962610261
Temperaturbereich	+2/+12°C	-25/-5°C	+2/+12°C	-25/-5°C	+2/+12°C	-25/-5°C

PREISE

HC Modelle*	€ 3.930	€ 4.330	€ 3.360	€ 4.030	€ 3.630	€ 4.030
Modelle ohne Kompressor für Zentralkühlung	€ 3.795	€ 4.195	€ 3.495	€ 3.895	€ 3.495	€ 3.895

MATERIAL

Front außen / Seiten außen	Edelstahl	Weiß	Weiß
Seiten innen	Edelstahl	Edelstahl	Weiß
Boden	Edelstahl	Edelstahl	Aluminium
Roste	Edelstahl	Weiß	Weiß

*) : Für HFC-Modelle sprechen Sie bitte Ihren Fachhändler an

ECO MIDI 60 – 60 cm breit

OPTIONEN	EUR	Warennr.	ZUBEHÖR	EUR
Edelstahl-Drahtroste statt graue/weiße Drahtroste (RA/LA/LL), Stück	€ 59	818775003	Rost, weiß (430 x 530 mm), ohne Auflegewinkel	€ 38
Auflegewinkel, U-Profil statt L-Profil (KG/FG nur U-Profil)	€ 0	818775002	Rost, grau (430 x 530 mm) ohne Auflegewinkel	€ 38
Graue Drahtroste statt Edelstahl-Drahtroste (CC), Stück	€ -51	818775001	Edelstahl-Rost (430 x 530 mm) ohne Auflegewinkel	€ 65
Zusätzliche weiße Drahtroste inkl. Auflegewinkel, Stück	€ 48	818885004	Auflegewinkel (491 mm) (2 Stck.) für GN, U-Profil (Standard für KG/FG Modellen)	€ 30
Zusätzliche graue Drahtroste inkl. Auflegewinkel, Stück	€ 48	818719909	Rost für ABS-Schale	€ 52
Zusätzliche Edelstahl-Drahtroste inkl. Auflegewinkel	€ 59	818885003	Auflegewinkel (491 mm) für GN, L-Profil (Standard) (nicht erhältlich für KG/FG Modellen)	€ 30
10 ABS-Schalen (451x415x103 mm)	€ 421	818885008	Modulare Wandschienen (Standard)	€ 123
Durchgängige Wandschienen statt modulare	€ 0	818885009	Durchgängige Wandschienen	€ 123
Links angeschlagene, umschlagbare Tür	€ 0	818885010	Wandschienen für ABS-Schalen	€ 123
Beine (H=135/200 mm)	€ 72	818719908	ABS-Schale	€ 63

Preise "OPTIONEN" nur in Verbindung mit einer Gerätebestellung.

TECHNISCHE DATEN	ECO MIDI K/M 60	ECO MIDI F 60	ECO MIDI KG 60	ECO MIDI FG 60
Inhalt, brutto	407 ltr.	407 ltr.	407 ltr.	407 ltr.
Netto Nutzinhalt	304 ltr.	304 ltr.	304 ltr.	304 ltr.
Maße, B x T x H (inkl. Füße 135/200 mm)	600 x 775 x 2000 mm	600 x 775 x 2000 mm	600 x 780 x 2000 mm	600 x 780 x 2000 mm
Gewicht, brutto	114 kg	114 kg	410 kg	114 kg
Kälteleistung bei -10°C	275 Watt	-	410 Watt	-
Kälteleistung bei -25°C	-	499 Watt	-	573 Watt
Elektrischer Anschluss	230V, 50 Hz	230V, 50 Hz	230V, 50 Hz	230V, 50 Hz
Anschlussleistung	129 Watt	398 Watt	248 Watt	506 Watt
Energieeffizienzklasse	A	C	*	*
Energieverbrauch/Jahr	271 kWh	1473 kWh	*	*
Geräuschniveau	41.9 dB(A)	46.7 dB(A)	-	-
GWP	3	3	3	3
Kältemittel	R 600a / 0.09 kg / CO2e 0.27 kg	R 290 / 0.08 kg / CO2e 0.26 kg	R 600a / 0.09 kg / CO2e 0.32 kg	R290 / 0.08 kg / CO2e 0.30 kg

*): Bis jetzt nicht klassifiziert

ECO MIDI 82 – 2/1 GN

- Energieeffizientes Umluftsystem
- Elektronische Steuerung mit Sicherheitsfunktionen für optimalen Warenschutz
- Rechts angeschlagene, umschlagbare, selbstschließende Tür
- Integrierte Rollen
- Türschloss
- 4 Roste (650 x 530 mm)
- LED-Beleuchtung
- Trockenkühlung, Auftaufunktion (nur M-Modelle)
- Modulare Wandschienen, Auflagewinkel L-Profil



ECO MIDI 82 CC



ECO MIDI 82 RA



ECO MIDI 82 LA

ECO MIDI	M 82 CC	K 82 CC	F 82 CC	K 82 RA	F 82 RA	K 82 LA	F 82 LA
Warennummer	962820111	962820011	962820211	962820041	962820241	962820061	962820261
Temperaturbereich	-5/+12°C	+2/+12°C	-25/-5°C	+2/+12°C	-25/-5°C	+2/+12°C	-25/-5°C
PREISE							
HC Modelle*	€ 3.845	€ 3.545	€ 4.145	€ 3.245	€ 3.845	€ 3.245	€ 3.845
Modelle ohne Kompressor für Zentralkühlung	€ 3.710	€ 3.410	€ 4.010	€ 3.110	€ 3.710	€ 3.110	€ 3.710
MATERIAL							
Front außen / Seiten außen	Edelstahl		Vario silver		Weiß		
Seiten innen	Edelstahl		Aluminium		Aluminium		
Boden	Edelstahl		Edelstahl		Edelstahl		
Roste	Edelstahl		Grau		Grau		

*) : Für HFC-Modelle sprechen Sie bitte Ihren Fachhändler an



ECO MIDI KG 82 CC



ECO MIDI KG 82 LL



ECO MIDI 82 LL
Beleuchtetes Display

ECO MIDI	KG 82 CC	FG 82 CC	KG 82 LL	FG 82 LL	KG 82 LL	FG 82 LL
					Beleuchtetes Display	
Warennummer	962840011	962840211	962840061	962840261	962830061	962830261
Temperaturbereich	+2/+12°C	-25/-5°C	+2/+12°C	-25/-5°C	+2/+12°C	-25/-5°C
PREISE						
HC Modelle*	€ 4.985	€ 5.585	€ 4.685	€ 5.285	€ 4.685	€ 5.285
Modelle ohne Kompressor für Zentralkühlung	€ 4.750	€ 5.450	€ 4.550	€ 5.150	€ 4.550	€ 5.150
MATERIAL						
Front außen / Seiten außen	Edelstahl		Weiß		Weiß	
Seiten innen	Edelstahl		Edelstahl		Weiß	
Boden	Edelstahl		Edelstahl		Aluminium	
Roste	Edelstahl		Weiß		Weiß	

*) : Für HFC-Modelle sprechen Sie bitte Ihren Fachhändler an



2/1 GN

ECO MIDI 82 – 2/1 GN

OPTIONEN	EUR	Warennr.	ZUBEHÖR	EUR
Auflagewinkel, U-Profil statt L-Profil (KG/FG nur U-Profil)	€ 0	818799969	Rost, weiß (650 x 530 mm), ohne Auflegewinkel	€ 47
Durchgängige Wandschienen statt modulare	€ 0	818799968	Rost, grau (650 x 530 mm), ohne Auflegewinkel	€ 47
Edelstahl-Drahtroste statt graue/weiße Drahtroste (RA/LA/LL), Stück	€ 80	818799967	Edelstahl-Rost (650 x 530 mm), ohne Auflegewinkel	€ 70
Links angeschlagene, umschlagbare Tür	€ 0	818259926	Abdeckplatte für Roste (nur für Schränke mit Glastüren)	€ 70
Füße (H=135/200 mm)	€ 72	818885008	Modulare Wandschienen (Standard)	€ 123
Graue Drahtroste statt Edelstahl-Drahtroste (CC), Stück	€ -70	818885009	Durchgängige Wandschienen	€ 123
Zusätzliche weiße Roste inkl. Auflegewinkel, Stück	€ 53	818885003	Auflagewinkel (491 mm) für GN, L-Profil (Standard) (nicht erhältlich für KG/FG Modelle)	€ 30
Zusätzliche graue Drahtroste inkl. Auflegewinkel, Stück	€ 53	818885004	Auflagewinkel (491 mm) (2 Stck.) für GN, U-Profil (Standard für KG/FG Modelle)	€ 30
Zusätzliche Edelstahl-Drahtroste inkl. Auflegewinkel, Stück	€ 64			

Preise "OPTIONEN" nur in Verbindung mit einer Gerätebestellung.

TECHNISCHE DATEN	ECO MIDI K/M 82	ECO MIDI F 82	ECO MIDI KG 82	ECO MIDI FG 82
Inhalt, brutto	603 ltr.	603 ltr.	603 ltr.	603 ltr.
Inhalt, netto	459 ltr.	459 ltr.	Information folgt	Information folgt
Maße, B x T x H	820 x 775 x 2000 mm	820 x 775 x 2000 mm	820 x 780 x 2000 mm	820 x 780 x 2000 mm
Gewicht, brutto	137 kg	137 kg	156 kg	Information folgt
Kälteleistung bei -10°C	333 Watt	-	333 Watt	-
Kälteleistung bei -25°C	-	499 Watt	-	724 Watt
Elektrischer Anschluss	230V, 50 Hz	230V, 50 Hz	230V, 50 Hz	230V, 50 Hz
Anschlussleistung	224 Watt	398 Watt	260 Watt	750 Watt
Energieeffizienzklasse	A	C	*	*
Energieverbrauch/Jahr	327 kWh	1807 kWh	*	*
Geräuschniveau	45.6 dB(A)	48.5 dB(A)	Information folgt	Information folgt
GWP	3	3	3	3
Kältemittel	R 290 / 0.11 kg / CO2e 0.34 kg	R290 / 0.10 kg / CO2e 0.30 kg	R290 / 0.12 kg / CO2e 0.37 kg	R290 / 0.11 kg / CO2e 0.32 kg

*): Bis jetzt nicht klassifiziert

STANDARD PLUS 69 – 2/1 GN LÄNGS

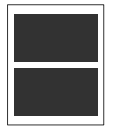

2/1 GN

- Energieeffizientes Umluftsystem
- Elektronische Steuerung mit Sicherheitsfunktionen für optimalen Warenschutz
- Rechts angeschlagene, umschlagbare, selbstschließende Tür mit Schloss
- 3 Roste (530 x 650 mm)
- LED-Beleuchtung
- Füße H=135/200 mm
- Durchgängige Wandschienen, Aufлагewinkel L-Profil



STANDARD PLUS K 69



STANDARD PLUS F 69

STANDARD PLUS	EN 1.4301 / AISI 304			EN 1.4016 / AISI 430		
	K 69 SS	M 69 SS	F 69 SS	K 69 FF	M 69 FF	F 69 FF
Warennummer	960690011	960690111	960690211	960690021	960690121	960690221
Temperaturbereich	+2/+12°C	-5/+12°C	-22/-10°C	+2/+12°C	-5/+12°C	-25/-5°C

PREISE

HC Modelle*	€ 2.680	€ 2.930	€ 3.160	€ 2.360	€ 2.580	€ 2.780
Modelle ohne Kompressor für Zentralkühlung	€ 2.580	€ 2.830	€ 3.030	€ 2.280	€ 2.480	€ 2.680

MATERIAL

Material außen	Edelstahl	Edelstahl
Material innen	Edelstahl	Edelstahl
Anzahl Drahtroste	3 Edelstahl	3 graue Roste

*): Für HFC-Modelle sprechen Sie bitte Ihren Fachhändler an

Warennr.	ZUBEHÖR	EUR	OPTIONEN	EUR
818880008	Rost grau, (530x650 mm) ohne Aufлагewinkel	€ 47	Links angeschlagene, umschlagbare Tür	€ 0
818880007	Rost Edelstahl (530x650 mm) ohne Aufлагewinkel	€ 70	Schrank vorbereitet für Sockelmontage	€ 0
818885000	Aufлагewinkel L-Profil, 13 mm, 1 Paar, für GN (modulare Wandschienen)	€ 30	Rollen, H=110 mm	€ 0
818885001	Aufлагewinkel U-Profil, 1 Paar, für GN (durchgängige Wandschienen)	€ 123	RS485 Schnittstelle	€ 263
818890050	Pedaltüröffner (rechts)	€ 169	Preise "OPTIONEN" nur in Verbindung mit einer Gerätebestellung.	
818890051	Pedaltüröffner (links)	€ 169		
818875001	Durchgängige Wandschienen	€ 123		
818779800	Kondensator Staub- und Fettfilter (Satz von 5 Stck.)	€ 40		

STANDARD PLUS 69 – 2/1 GN LÄNGS

TECHNISCHE DATEN	STANDARD PLUS M 69	STANDARD PLUS K 69	STANDARD PLUS F 69
Inhalt, brutto	610 ltr.	610 ltr.	610 ltr.
Netto Nutzinhalt	454 ltr.	454 ltr.	454 ltr.
Maße, B x T x H (inkl. Füße 135/200 mm)	700 x 895 x 2125 mm	700 x 895 x 2125 mm	700 x 895 x 2125 mm
Gewicht, brutto	136 kg	136 kg	136 kg
Kälteleistung bei -10°C	336 Watt	336 Watt	-
Kälteleistung bei -25°C	-	-	339 Watt
Elektrischer Anschluss	230V, 50 Hz	230V, 50 Hz	230V, 50 Hz
Anschlussleistung	300 Watt	300 Watt	346 Watt
Energieeffizienzklasse	D	C	D
Energieverbrauch/Jahr	722 kWh	672 kWh	1937 kWh
Geräuschniveau	44.4 dB(A)	44.4 dB(A)	44.5 dB(A)
GWP	3	3	3
Kältemittel	R 290 / 0.08 kg / CO2e 0.225 kg	R 290 / 0.08 kg / CO2e 0.225 kg	R 290 / 0.07 kg / CO2e 0,195 kg

COMPACT 210 – Kühl-/Tiefkühlschränke

- Energieeffizientes Umluftsystem
- Elektronische Steuerung mit Sicherheitsfunktionen für optimalen Warenschutz
- Rechts angeschlagene, umschlagbare, massive Tür mit Schloss
- 3 Drahtroste
- Automatische Abtauung mit Tauwasser- verdunstung
- Stapelbar oder als Unterbauschrank geeignet



COMPACT
210 RG



COMPACT
210 LG



COMPACT
KG 210 CG



COMPACT
KG 210 LG

PRODUKTNAMEN	K 210 RG	F 210 RG	K 210 LG	F 210 LG	KG 210 RG	KG 210 LG
Warennummer	862100441	862120441	862100461	862120461	862110441	862110461
Temperaturbereich	+2/+12°C	-22/-5°C	+2/+12°C	-22/-5°C	+2/+12°C	+2/+12°C

PREISE

HC Modelle*	€ 1.340	€ 1.405	€ 1.075	€ 1.140	€ 1.410	€ 1.215
-------------	---------	---------	---------	---------	---------	---------

MATERIAL

Flächen außen	Edelstahl	Weiß	Edelstahl	Weiß
Flächen innen	ABS-Kunststoff, grau	ABS-Kunststoff, weiß	ABS-Kunststoff, weiß	ABS-Kunststoff, weiß
Drahtroste	3 graue	3 weiße	3 weiße	3 weiße

*) : Für HFC-Modelle sprechen Sie bitte Ihren Fachhändler an

Warennr.	ZUBEHÖR	EUR	Warennr.	ZUBEHÖR	EUR
818721001	Weißer Drahtrost (486x433 mm)	€ 36	819581001	Zusammenbausatz Compact 210	€ 158
818721002	Weißer Schrägrost für Weinkühlschrank (486x395 mm)	€ 39	819581002	Zusammenbausatz Compact 210 einschl. Rollen	€ 274
818721019	Weißer Bodenrost (486x300 mm)	€ 31	819581003	Aufhängevorrichtung	€ 109
818721025	Weißer perforierter Boden (486x433 mm)	€ 47	819581004	Rollen (4 Stck.) H=125 mm. 310/410/410	€ 98
818721027	Weißer perforierter Boden (486x300 mm)	€ 43	819581011	Füße (4 Stck.) H=100/130 mm	€ 95
818721020	Grauer Drahtrost (486x433 mm)	€ 36	819581050	Edelstahl Abdeckung Compact 210/310/410	€ 113
818721021	Grauer Bodenrost (486x300 mm)	€ 31			
818721006	Edelstahl Drahtrost (486x433 mm)	€ 62			
818721007	Edelstahl Bodenrost (486x300 mm)	€ 51			
818721022	Weißer Drahtkorb (486x433x140 mm)	€ 40			
818721029	Weißer Bodendrahtkorb (486x300x216 mm)	€ 40			
818721024	Grauer Drahtkorb (486x433 x140 mm)	€ 40			
819581000	Zusammenbausatz Compact 210 einschl. Beine	€ 274			

MONTAGEPREISE	EUR
Türanschlag links	€ 89
Rostwechsel	€ 89
Zusammenbau von zwei Compact 210 in "Turm" Kombination	€ 89
Änderung auf 60 Hz Kompressor	€ 240

TECHNISCHE DATEN	K 210	F 210	COMPACT KG 210
Inhalt, brutto / Netto Nutzinhalt	125 ltr./76 ltr.	125 ltr./76 ltr.	125 ltr./76 ltr.
Maße, B x T x H	595 x 640 x 830 mm	595 x 640 x 830 mm	595 x 640 x 830 mm
Gewicht, brutto	46 kg	46 kg	52 kg
Kälteleistung bei -10°C	154 Watt	-	154 Watt
Kälteleistung bei -25°C	-	156 Watt	-
Elektrischer Anschluss	230V, 50 Hz	230V, 50 Hz	230V, 50 Hz
Anschlussleistung	99 Watt	125 Watt	103 Watt
Energieeffizienzklasse	A	B	Kategorie noch nicht geregelt
Energieverbrauch /Jahr (AEC)	322 kWh	905 kWh	Kategorie noch nicht geregelt
Geräuschniveau	35,8 dB(A)	38.6 dB(A)	34.3 dB(A)
GWP	3	3	3
Kältemittel	R 600a /0.03 kg/CO2e 0.10 kg	R 600a/0.04 kg/CO2e 0.11 kg	R 600a/0.03 kg/CO2e 0.10 kg

COMPACT 310- Kühl-/Tiefkühlschränke

- Energieeffizientes Umluftsystem
- Elektronische Steuerung mit Sicherheitsfunktionen für optimalen Warenschutz
- Rechts angeschlagene Tür/ Glastür mit Schloss
- Umschlagbar (nur massive Tür)
- 4 Drahtrost
- Automatische Abtauung mit Tauwasserverdunstung
- Stapelbar oder als Unterbauschrank geeignet



COMPACT 310 RG



COMPACT 310 LG



COMPACT KG 210 RG



COMPACT KG 210 LG

PRODUKTNAMEN	K 310 RG	F 310 RG	K 310 LG	F 310 LG	KG 310 RG	KG 310 LG
Warennummer	863100441	863120441	863100461	863120461	863110441	863110461
Temperaturbereich	+2/+12°C	-22/-5°C	+2/+12°C	-22/-5°C	+2/+12°C	+2/+12°C

PREISE						
HC Modelle*	€ 1.580	€ 1.645	€ 1.295	€ 1.365	€ 1.660	€ 1.430

MATERIAL						
Flächen außen	Edelstahl		Weiß		Edelstahl	Weiß
Flächen innen	ABS-Kunststoff, grau		ABS-Kunststoff, weiß		ABS-Kunststoff, weiß	
Drahtrost	4 graue		4 weiße		4 weiße	4 weiße

*) Für HFC-Modelle sprechen Sie bitte Ihren Fachhändler an

Warennr.	ZUBEHÖR	EUR
818721001	Weißer Drahtrost (486x433 mm)	€ 36
818721002	Weißer Schrägrost für Weinkühlschrank (486x395 mm)	€ 39
818721019	Weißer Bodenrost (486x300 mm)	€ 31
818721025	Weißer perforierter Boden (486x433 mm)	€ 47
818721027	Weißer perforierter Boden (486x300 mm)	€ 43
818721020	Grauer Drahtrost (486x433 mm)	€ 36
818721021	Grauer Bodenrost (486x300 mm)	€ 31
818721006	Edelstahl Drahtrost (486x433 mm)	€ 62
818721007	Edelstahl Bodenrost (486x300 mm)	€ 51
818721022	Weißer Drahtkorb (486x433x140 mm)	€ 40
818721029	Weißer Bodendrahtkorb (486x300x216 mm)	€ 40
818721024	Grauer Drahtkorb (486x433x140 mm)	€ 40

Warennr.	ZUBEHÖR	EUR
819581003	Aufhängevorrichtung	€ 109
819581004	Rollen (4 Stck.) H=125 mm. Compact 210/310/410	€ 98
819581011	Füße (4 Stck.) H=100/130 mm	€ 95
819581052	Fußpedal Compact 410, 310	€ 157
819581050	Edelstahl Abdeckung Compact 210/310/410	€ 113

MONTAGEPREISE	EUR
Türanschlag links	€ 89
Umbau auf Rollen (310/410/610)	€ 89
Rostwechsel	€ 89
Änderung auf 60 Hz Kompressor	€ 240

TECHNISCHE DATEN	COMPACT K 310	COMPACT F 310	COMPACT KG 310
Inhalt, brutto / Netto Nutzinhalt	218 ltr./152 ltr.	218 ltr./152 ltr.	218 ltr./152 ltr.
Maße, B x T x H	595 x 640 x 1290 mm	595 x 640 x 1290 mm	595 x 640 x 1290 mm
Gewicht, brutto	61 kg	62 kg	68 kg
Kälteleistung bei -10°C	154 Watt	-	154 Watt
Kälteleistung bei -25°C	-	204 Watt	-
Elektrischer Anschluss	230V, 50 Hz	230V, 50 Hz	230V, 50 Hz
Anschlussleistung	99 Watt	141 Watt	114 Watt
Energieeffizienzklasse	C	C	Kategorie noch nicht geregelt
Energieverbrauch /Jahr (AEC)	345 kWh	886 kWh	Kategorie noch nicht geregelt
Geräuschniveau	35.5 dB(A)	39.6 dB(A)	35.4 dB(A)
GWP	3	3	3
Kältemittel	R 600a/0.04 kg/CO2e 0.12 kg	R 600a/0.04 kg/CO2e 0.11 kg	R 600a/0.04 kg/CO2e 0.12 kg

COMPACT 410 – Kühl-/Tiefkühlschränke

- Energieeffizientes Umluftsystem
- Elektronische Steuerung mit Sicherheitsfunktionen für optimalen Warenschutz
- Rechts angeschlagene, umschlagbare, massive Tür/ Glasür mit Schloss
- 6 Drahtrost
- Automatische Abtauung mit Tauwasserverdunstung



COMPACT 410 RG



COMPACT 410 LG



COMPACT KG 410 RG



COMPACT KG 410 LG



COMPACT KG 410 LG

Kühler für Weißwein, Wasser

COMPACT	K 410 RG	F 410 RG	K 410 LG	F 410 LG	KG 410 RG	KG 410 LG	KG 410 RG Flaschenkühler mit Glasür
Warennummer	864100441	864120441	864100461	864120461	864110441	864110461	864110453
Temperaturbereich	+2/+12°C	-22/-5°C	+2/+12°C	-22/-5°C	+2/+12°C	+2/+12°C	+2/+12°C

PREISE

HC Modelle*	€ 1.735	€ 1.805	€ 1.430	€ 1.505	€ 1.825	€ 1.570	€ 1.925
-------------	---------	---------	---------	---------	---------	---------	---------

MATERIAL

Flächen außen	Edelstahl		Weiß		Edelstahl	Weiß	Edelstahl
Flächen innen	ABS-Kunststoff, grau		ABS-Kunststoff, weiß		ABS-Kunststoff, grau	ABS-Kunststoff, weiß	
Drahtrost	6 graue	6 graue	6 weiße	6 weiße	6 weiße	6 weiße	10 weiße (Schrägröste)

*): Für HFC-Modelle sprechen Sie bitte Ihren Fachhändler an

Warennr.	ZUBEHÖR	EUR	Warennr.	ZUBEHÖR	EUR
818721001	Weißer Drahtrost (486x433 mm)	€ 36	818721024	Grauer Drahtkorb (486x433x40 mm)	€ 40
818721002	Weißer Schrägröste für Weinkühlschrank (486x395 mm)	€ 39	819581003	Aufhängevorrichtung	€ 109
818721019	Weißer Bodenrost (486x300 mm)	€ 31	819581004	Rollen (4 Stck.) H=125 mm Compact 210, 310 und 410	€ 98
818721025	Weißer perforierter Boden (486x433 mm)	€ 47	818891011	Füße (4 Stck.) H=100/130 mm	€ 95
818721027	Weißer perforierter Boden (486x300 mm)	€ 43	819581052	Fußpedal Compact 410, 310	€ 157
818721020	Grauer Drahtrost (486x433 mm)	€ 36	819581050	Edelstahl Abdeckung Compact 210, 310, 410	€ 113
818721021	Grauer Bodenrost (486x300 mm)	€ 31	MONTAGEPREISE		EUR
818721006	Edelstahl Drahtrost (486x433 mm)	€ 62	Türanschlag links		€ 89
818721007	Edelstahl Bodenrost (486x300 mm)	€ 51	Umbau auf Rollen (310/410/610)		€ 89
818721022	Weißer Drahtkorb (486x433x140 mm)	€ 40	Rostwechsel		€ 89
818721029	Weißer Bodendrahtkorb (486x300x216mm)	€ 40	Änderung auf 60 Hz Kompressor		€ 240

TECHNISCHE DATEN	COMPACT K 410	COMPACT F 410	COMPACT KG 410
Inhalt, brutto / Netto Nutzinhalt	346 ltr./ 265 ltr.	346 ltr./ 265 ltr.	346 ltr./ 265 ltr.
Maße, B x T x H	595 x 640 x 1875 mm	595 x 640 x 1875 mm	595 x 640 x 1875 mm
Gewicht, brutto	75 kg	78 kg	KG 410: 84 kg Flaschenkühler mit Glasür: 89 kg
Kälteleistung bei -10°C	207 Watt	317 Watt	317 Watt
Kälteleistung bei -25°C	-	212 Watt	-
Elektrischer Anschluss	230V, 50 Hz	230V, 50 Hz	230V, 50 Hz
Anschlussleistung	103 Watt	103 Watt	103 Watt
Energieeffizienzklasse	C	C	Kategorie noch nicht geregelt
Energieverbrauch /Jahr (AEC)	383 kWh	1086 kWh	Kategorie noch nicht geregelt
Geräuschniveau	36.6 dB(A)	39.4 dB(A)	34.5 dB(A)
GWP	3	3	3
Kältemittel	R 600a/0.05 kg CO2e 0.15 kg	R 600a/0.05 kg/ CO2e 0.14 kg	R 600a/0.05 kg/ CO2e 0.15 kg

COMPACT 610- Kühl-/Tiefkühlschränke

- Energieeffizientes Umluftsystem
- Elektronische Steuerung mit Sicherheitsfunktionen für optimalen Warenschutz
- Rechts angeschlagene Tür/Glastür mit Schloss
- Umschlagbar (nur massive Tür)
- 4 graue Drahtroste
- Automatische Abtauung mit Tauwasserverdunstung



COMPACT
610 RG



COMPACT
610 LG



COMPACT
KG 610 RG



COMPACT
KG 610 C

COMPACT	K 610 RG	F 610 RG	K 610 LG	F 610 LG	KG 610 RG	KG 610 LG
Warennummer	866100041	866100241	866100061	866100261	866140041	866140061
Temperaturbereich	+2/+12°C	-25/-5°C	+2/+12°C	-25/-5°C	+2/+12°C	+2/+12°C

PREISE

HC Modelle*	€ 2.730	€ 3.060	€ 2.660	€ 2.965	€ 3.165	€ 3.095
-------------	---------	---------	---------	---------	---------	---------

MATERIAL

Flächen außen	Edelstahl	Weiß	Edelstahl	Weiß
Flächen innen	ABS-Kunststoff, grau	ABS-Kunststoff, grau	ABS-Kunststoff, grau	ABS-Kunststoff, grau
Drahtroste	4 graue	4 graue	4 graue	4 graue

*): Für HFC-Modelle sprechen Sie bitte Ihren Fachhändler an

Warennr.	ZUBEHÖR	EUR	MONTAGEPREISE	EUR
818880008	Grauer Drahtrost (530x650 mm), ohne Auflegeschiene	€ 47	Türanschlag links	€ 89
818880007	Edelstahl Drahtrost (530x650 mm), ohne Auflegeschiene	€ 70	Rostwechsel	€ 89
818880003	Auflegeschiene (611 mm)	€ 30	Umbau auf Rollen (310/410/610)	€ 89
818664083	Auflagewinkel 40 mm (2 Stck)	€ 30	Änderung auf 60 Hz Kompressor	€ 240
819581003	Aufhängevorrichtung	€ 109		
818899905	Rollen (4 Stck.) H=125 mm Compact 610	€ 147		
818899926	Füße (4 Stck.) H=135/200 mm Compact 610	€ 117		
819581053	Fußpedal Compact 610	€ 157		

TECHNISCHE DATEN	COMPACT K 610	COMPACT F 610	COMPACT KG 610
Inhalt, brutto / Netto Nutzinhalt	583 ltr./436 ltr.	583 ltr./436 ltr.	583 ltr./436 ltr.
Maße, B x T x H	695 x 875 x 2010 mm	695 x 875 x 2010 mm	695 x 875 x 2010 mm
Gewicht, brutto	110 kg	113 kg	122 kg
Kälteleistung bei -10°C	354 Watt	-	422 Watt
Kälteleistung bei -25°C	-	512 Watt	-
Elektrischer Anschluss	230V, 50 Hz	230V, 50 Hz	230V, 50 Hz
Anschlussleistung	291 Watt	485 Watt	300 Watt
Energieeffizienzklasse	C	D	Kategorie noch nicht geregelt
Energieverbrauch /Jahr (AEC)	489 kWh	2566 kWh	Kategorie noch nicht geregelt
Geräuschniveau	44.2 dB(A)	48.6 dB(A)	Kategorie noch nicht geregelt
GWP	3	3	3
Kältemittel	R 600a/0.10 kg/CO2e 0.31 kg	R 290/0.09 kg/CO2e 0.28 kg	R 290/0.09 kg/CO2e 0.28 kg

PROCESS 1500 – Einfahrschränke

- Energieeffizientes Umluftsystem
- Elektronische Steuerung mit Sicherheitsfunktionen für optimalen Warenschutz
- Rechts angeschlagene, umschlagbare Tür mit Schloss
- Aufgesetzter Türgriff
- Integrierte Beleuchtung (KG)
- Edelstahlboden und Einfahrrampe (Standard für Durchfahrschränke)
- Beheizter Boden (Standard für Einfahrtiefkühlschränke)



PROCESS K/M 1500



PROCESS F 1500



PROCESS KG 1500

PROCESS	K 1500	M 1500	F 1500	KG 1500
Warennummer	861500021	861500121	861500221	861510321
Temperaturbereich	+2/+12°C	-5/+12° C	-25/-5°C	+2/+12°C

PREISE

Mit Kompressor	€ 6.205	€ 6.350	€ 7.155	€ 6.950
Ohne Kompressor für Zentral- kühlung	€ 5.805	€ 5.940	€ 6.740	€ 6.540

MATERIAL

Flächen außen	Edelstahl	Edelstahl	Edelstahl	Edelstahl
Flächen innen	Edelstahl	Edelstahl	Edelstahl	Edelstahl
Edelstahlboden, Einfahrrampe	Optional	Optional	-	Optional
Beheizter Boden, Einfahrrampe	Optional	Optional	Einschl.	Optional

Warennr.	ZUBEHÖR	EUR
818649901	Beheizter Boden mit 100 mm Rampe montiert	€ 560
818649902	Unbeheizter Boden mit 100 mm Rampe montiert	€ 402

PROCESS 1500 – Einfahrschränke

TECHNISCHE DATEN	PROCESS K 1500	PROCESS M 1500	PROCESS F 1500	PROCESS KG 1500
Kälteleistung bei -10°C	719 Watt	719 Watt	–	719 Watt
Kälteleistung bei -25°C	–	–	633 Watt	–
Anschlussleistung	444 Watt	444 Watt	658 Watt	444 Watt
Inhalt, brutto	1422 ltr.	1422 ltr.	1422 ltr.	1422 ltr.
Inhalt, netto	1273 ltr.	1273 ltr.	1273 ltr.	1273 ltr.
Gewicht	185 kg	185 kg	185 kg	195 kg
Maße:				
Innen (B x T x H) mm	720 x 895 x 1900	720 x 895 x 1900	720 x 895 x 1900	720 x 902 x 1900
Außen (B x T x H) mm	880 x 1088 x 2338	880 x 1088 x 2338	880 x 1088 x 2354	880 x 1088 x 2338
Isolierung	60 mm (Cyclopentan)			
Elektrischer Anschluss	230V, 50 Hz			
Kältemittel	PROCESS K 1500: R 290/ 0.10 kg / CO ₂ e 0.31 kg PROCESS M 1500: R 290/ 0.10 kg / CO ₂ e 0.31 kg PROCESS KG 1500: R 290/ 0.10 kg / CO ₂ e 0.31 kg PROCESS F 1500: R 290/ 0.11 kg / CO ₂ e 0.32 kg			
Optionen	PROCESS K/M/KG 1500: Kältemittel R 134a auf Anfrage erhältlich (K/M/KG 1500) PROCESS F 1500: Kältemittel R 404A auf Anfrage erhältlich (F 1500) Weitere Kältemittel für Zentralkälte auf Anfrage möglich			

GASTRO 07 – Kühl- und Tiefkühlische

- Energieeffizientes Umluftsystem
- Elektronische Steuerung mit Sicherheitsfunktionen für optimalen Warenschutz
- 1/1 GN Kühl- und Tiefkühlische
- 6 unterschiedliche Arbeitsplatten mit Tropfschutzkante
- Edelstahl innen und außen
- Edelstahlroste (325 x 530 mm)
- Füße = H = 135/200 mm (L2)
- Links und rechts angeschlagene Türen möglich
- Türen, Schubladen oder Kombinationen (F-Modelle nur Türen)



GASTRO 1407



GASTRO 1807



GASTRO 2207

GASTRO	1407 DL/DR			1807 DL/DL/DR			2207 DL/DL/DL/DR		
	K	M	F	K	M	F	K	M	F
Warennummer	861400021	861401593	861400221	861800021	861802356	861800221	862200021	862202038	862200221
Temperaturbereich	+2/+12°C	-5/+12°C	-25/-5°C	+2/+12°C	-5/+12°C	-25/-5°C	+2/+12°C	-5/+12°C	-25/-5°C

PREISE

HC Modelle*	€ 3.830	€ 3.935	€ 4.355	€ 4.935	€ 4.960	€ 5.120	€ 5.620	€ 5.335	€ 5.765
Modelle ohne Kompressor – für Zentralkühlung	€ 3.445	€ 3.545	€ 3.960	€ 4.205	€ 4.300	€ 4.720	€ 4.845	€ 4.940	€ 5.360

MATERIAL

Flächen außen	Edelstahl	Edelstahl	Edelstahl
Flächen innen	Edelstahl	Edelstahl	Edelstahl

*) : Für HFC-Modelle sprechen Sie bitte Ihren Fachhändler an

OPTIONEN	CODE	1407 CS	1807 CS	2207 CS
Arbeitsplatte mit Aufkantung 50 mm	A5	€ 78	€ 78	€ 78
Arbeitsplatte mit Aufkantung 100 mm	A1	€ 124	€ 124	€ 124
Isoliersatz für Unterbau	B	€ -271	€ -295	€ -320
Ohne Arbeitsplatte und ohne Isoliersatz	U	€ -271	€ -295	€ -320
Saladettenarbeitsplatte ohne Deckel	S	€ 150	€ 150	€ 150
Acrylglasabdeckung für Aufsatz	PL	€ 109	€ 145	€ 176
Edelstahl-Aufsatz mit zwei Regalböden	O	€ 376	€ 490	€ 567
Saladettenarbeitsplatte mit Edelstahl-Klappdeckel	SL	€ 304	€ 340	€ 376
Saladettenarbeitsplatte mit Aufkantung 50 mm und Edelstahl-Klappdeckel	S5L	€ 279	€ 412	€ 443
Schloss pro Tür/Schubladeneinheit	LC	€ 37	€ 37	€ 37
Schubladenauszüge mit 2x1/2 inkl. Edelstahl-Einsatz	2D	€ 469	€ 469	€ 469
Schubladenauszüge mit 3x1/3 inkl. Edelstahl-Einsatz	3D	€ 835	€ 835	€ 835
Rollen H = 127 mm	C1	€ 42	€ 42	€ 42
Rollen H = 155 mm	C2	€ 42	€ 42	€ 42
Füße H = 100/135 mm	L1	€ 22	€ 22	€ 22
Füße H = 185/250 mm	L3	€ 22	€ 22	€ 22
Gerät für Sockelmontage	P	€ 0	€ 0	€ 0
Elektrische Hebevorrichtung H=850/1050mm, Tische mit Kompressor	V	€ 2.225	€ 2.225	€ 2.225
Elektrische Hebevorrichtung H=850/1050mm, Tische ohne Kompressor	VF	€ 3.013	€ 3.013	€ 3.013

Optionen, innen – pro Fach

Graue Drahtkörbe (2 Stück) statt Roste, pro Fach		€ 29	€ 29	€ 29
--	--	------	------	------

Preise "OPTIONEN" nur in Verbindung mit einer Gerätebestellung.



1/1 GN

GASTRO 07 – Kühl- und Tiefkühlische

Warennr.	ZUBEHÖR	EUR
818319913	GN-Behälterset für K 1407 Saladetten	€ 304
818319910	GN-Behälterset für K 1807 Saladetten	€ 521
818319911	GN-Behälterset für K 2207 Saladetten	€ 778
818319901	Rost, Edelstahl (325×530 mm)	€ 61
818310006	Auflagewinkel (557 mm)	€ 30
818319915	GN-Stege L=325 mm	€ 21
818319953	Schneidebrett, Kunststoff (676×240 mm)	€ 124
818319954	Schneidebrett, Kunststoff (890×240 mm)	€ 139
818319955	Schneidebrett, Kunststoff (1215×240 mm)	€ 155

TECHNISCHE DATEN	K 1407	M 1407	F 1407	K 1807	M 1807	F 1807	K 2207	M 2207	F 2207
Inhalt, brutto	345 ltr.			506 ltr.			668 ltr.		
Netto Nutzinhalt	192 ltr.			288 ltr.			384 ltr.		
Anzahl Sektionen	2			3			4		
Edelstahl Roste (325x530 mm)	4			6			8		
Elektrischer Anschluss	230V, 50 Hz			230V, 50 Hz			230V, 50 Hz		
Maße, B x T x H (inkl. Füße 135/200 mm)	1289 x 700 x 885/950 mm			1726 x 700 x 885/950 mm			2163 x 700 x 885/950 mm		
Gewicht brutto	124 kg			158 kg			189 kg		
GWP	3			3			3		
Kältemittel	K/ M: F:	R 290/0.07 kg/CO ₂ e 0,21 kg R 290/ 0.08 kg/CO ₂ e 0,25 kg		R 290/0.07 kg/CO ₂ e 0.23 kg R 290/0.08 kg/CO ₂ e 0.25 kg			R 290/0.07 kg/CO ₂ e 0.23 kg R 290/0.08 kg/CO ₂ e 0.25 kg		

	K 1407	M 1407	F 1407	K 1807	M 1807	F 1807	K 2207	M 2207	F 2207
Kälteleistung bei -10°C	386 Watt	386 Watt	-	386 Watt	386 Watt	-	386 Watt	345 Watt	-
Kälteleistung bei -25°C	-	-	614 Watt	-	-	614 Watt	-	-	714 Watt
Anschlussleistung	235 Watt	275 Watt	485 Watt	235 Watt	282 Watt	492 Watt	235 Watt	412 Watt	576 Watt
Energieeffizienzklasse	C	D	E	C	D	E	D	E	E
Energieverbrauch/Jahr	914 kWh	1474 kWh	2887 kWh	1244 kWh	1866 kWh	3533 kWh	1597 kWh	2205 kWh	4077 kWh

Technische Änderungen und Irrtümer vorbehalten.

Preise in EUR zzgl. MwSt.

GASTRO 07 – Kühl- und Tiefkühlische

GASTRO 07 – 1407

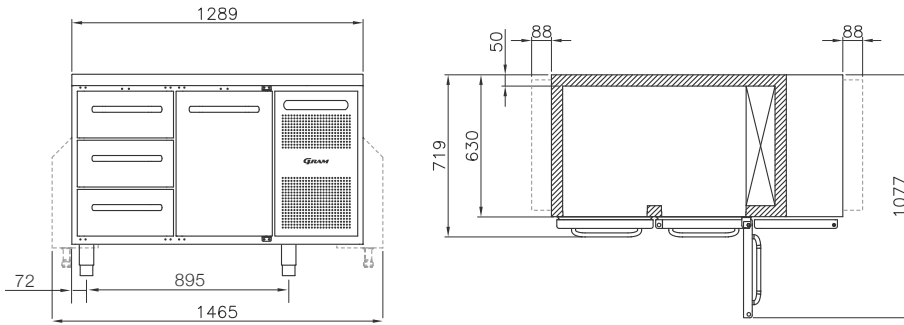

GASTRO 07 – 1807

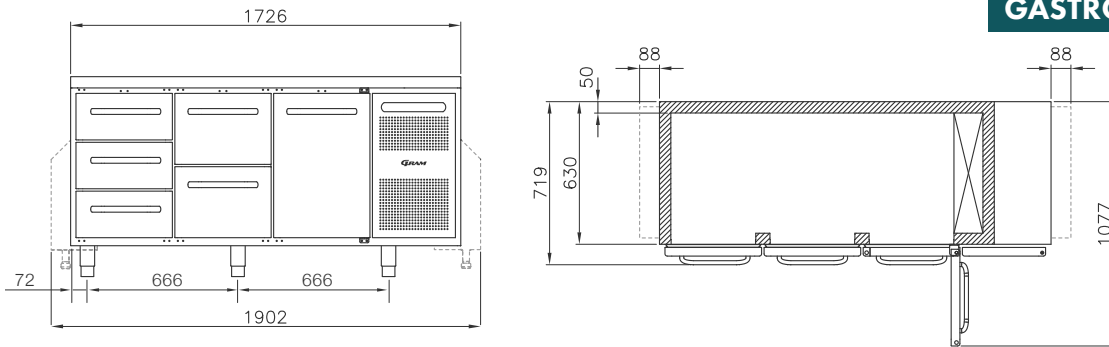

GASTRO 07 – 2207

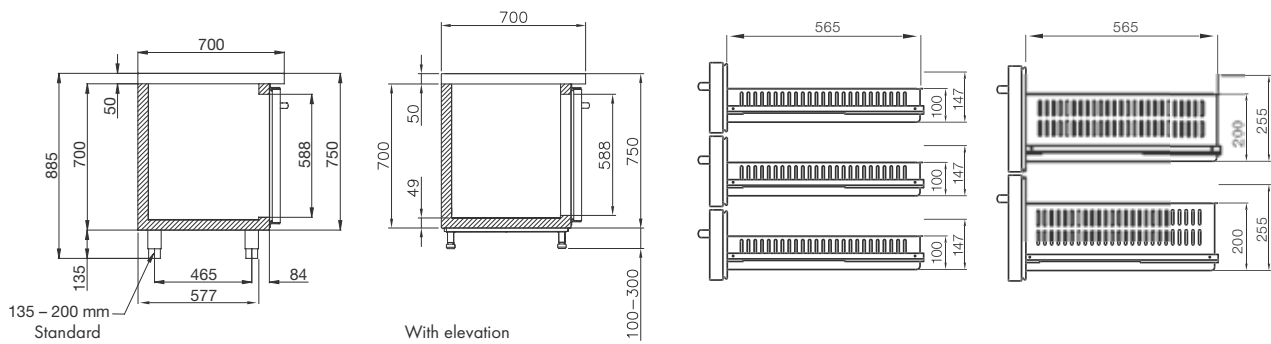
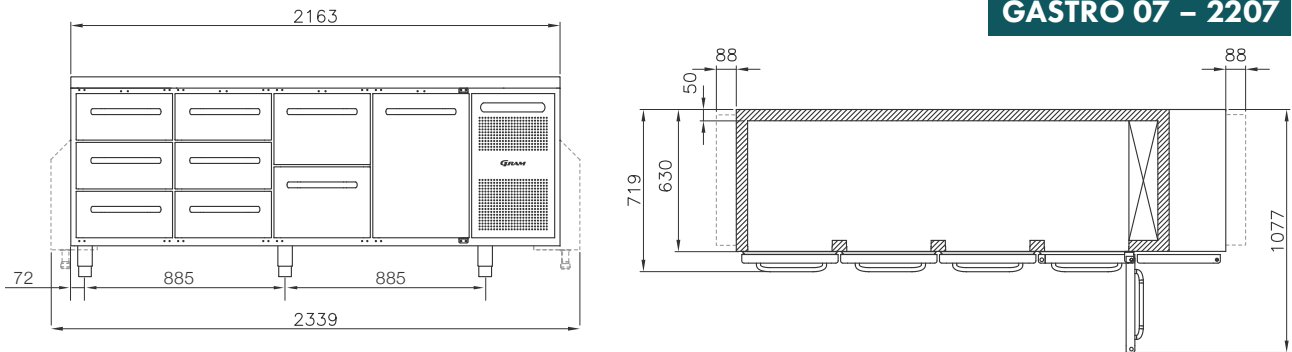



GN 1/1

GASTRO 07 – Kühl- und Tiefkühlische

Kühlische

**K 1407 CSG A DL/DR L2**

MODELL 1 | 861400021 | € 3.830

**K 1807 CSG A DL/3D/3D L2**

MODELL 12 | 861800655 | € 6.265

**K 1407 CSG A DL/2D L2**

MODELL 2 | 861400523 | € 4.300

**K 1807 CSG A 2D/2D/2D L2**

MODELL 13 | 861800514 | € 6.005

**K 1407 CSG A DL/3D L2**

MODELL 3 | 861400534 | € 4.665

**K 1807 CSG A 2D/2D/3D L2**

MODELL 14 | 861800647 | € 6.370

**K 1407 CSG A 2D/2D L2**

MODELL 4 | 861400510 | € 4.770

**K 1807 CSG A 2D/3D/3D L2**

MODELL 15 | 861800656 | € 6.735

**K 1407 CSG A 2D/3D L2**

MODELL 5 | 861400546 | € 5.135

**K 1807 CSG A 3D/3D/3D L2**

MODELL 16 | 861800657 | € 7.100

**K 1407 CSG A 3D/3D L2**

MODELL 6 | 861400616 | € 5.500

**K 2207 CSG A DL/DL/DL/DR/L2**

MODELL 17 | 862200021 | € 5.240

**K 1807 CSG A DL/DL/DR L2**

MODELL 7 | 861800021 | € 4.595

**K 2207 CSG A DL/DL/DL/2D/L2**

MODELL 18 | 862200553 | € 5.710

**K 1807 CSG A DL/DL/2D L2**

MODELL 8 | 861800599 | € 5.065

**K 2207 CSG A DL/DL/DL/3D/L2**

MODELL 19 | 862200564 | € 6.075

**K 1807 CSG A DL/DL/3D L2**

MODELL 9 | 861800549 | € 5.430

**K 2207 CSG A DL/DL/2D/2D/L2**

MODELL 20 | 862200522 | € 6.180

**K 1807 CSG A DL/2D/2D L2**

MODELL 10 | 861800511 | € 5.535

**K 2207 CSG A DL/DL/2D/3D/L2**

MODELL 21 | 862200511 | € 6.545

**K 1807 CSG A DL/2D/3D L2**

MODELL 11 | 861800620 | € 5.900

**K 2207 CSG A DL/2D/2D/2D/L2**

MODELL 22 | 862200533 | € 6.650

Technische Änderungen und Irrtümer vorbehalten.

Preise in EUR zzgl. MwSt.

GASTRO 07 – Kühl- und Tiefkühlische

Kühlische



K 2207 CSG A DL/2D/2D/3D/L2		
MODELL 23	862200607	€ 7.015



K 2207 CSG A 2D/2D/2D/3D L2		
MODELL 27	862200610	€ 7.485



K 2207 CSG A DL/2D/3D/3D/L2		
MODELL 24	862200608	€ 7.380



K 2207 CSG A 2D/3D/3D/3D L2		
MODELL 28	862200612	€ 8.215



K 2207 CSG A DL/3D/3D/3D/L2		
MODELL 25	862200609	€ 7.745



K 2207 CSG A 2D/2D/2D/3D L2		
MODELL 29	862201735	€ 7.485



K 2207 CSG A 2D/2D/2D/2D/L2		
MODELL 26	862200544	€ 7.120



K 2207 CSG A 3D/3D/3D/3D L2		
MODELL 30	862200542	€ 8.580

Kühltisch mit Saladette



K 1407 CSG SL DL/DR L2		
MODELL 31	861400071	€ 4.135



K 1807 CSG SL DL/DL/DR L2		
MODELL 32	861800071	€ 4.935



K 2207 CSG SL DL/DL/DL/DR L2		
MODELL 33	862200071	€ 5.620

Kühlische mit Belegstation



K 1407 CSG PT DL/DR L2		
MODELL 34	861400951	€ 5.185



K 2207 CSG PT DL/DL/DL/DR L2		
MODELL 36	862200988	€ 7.520



K 1807 CSG PT DL/DL/DR L2		
MODELL 35	861801173	€ 6.410

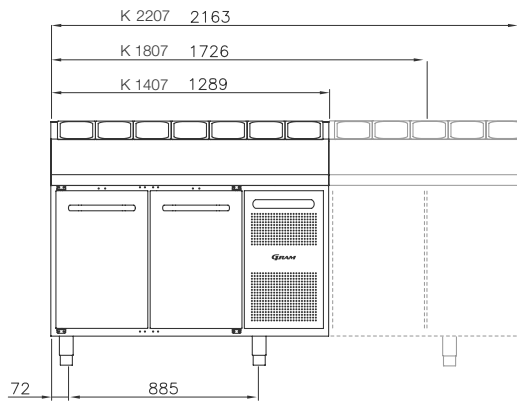
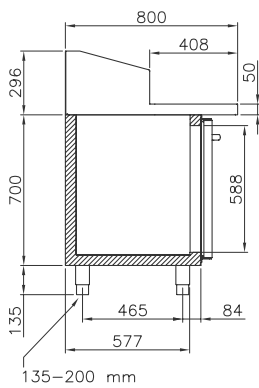

Max. depth GN-trays: 150 mm

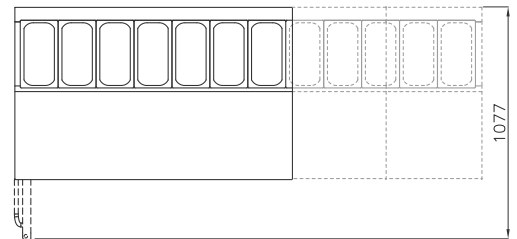

Snack Counter



KS 0-4H	
897000025	€ 4.700



KS 0-6H	
897000050	€ 6.040

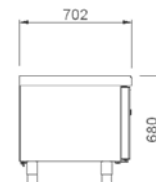
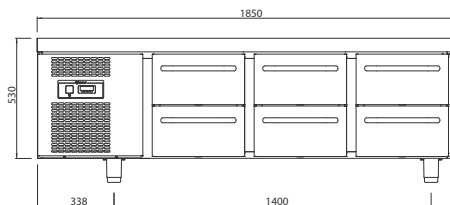
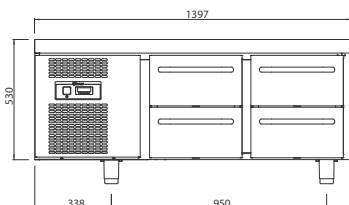

GASTRO 08 – Kühl- und Tiefkühlische

- Energieeffizientes Umluftsystem
- Elektronische Steuerung mit Sicherheitsfunktionen
- für optimalen Warenschutz
- 2/1 GN Kühl- und Tiefkühlische
- Einbau- und Durchreichmodelle
- 3 unterschiedliche Arbeitsplatten mit Tropfschutzkante
- Edelstahl innen und außen
- 2 Edelstahl Roste (530 x 650 mm) per Sektion
- Füße = H = 135/200 mm (L2)
- Links und rechts angeschlagene Türen möglich



GASTRO 1808



GASTRO 2408

PRODUKTNAME	1808 DL/DR			2408 DL/DL/DR	
	K	M	F	K	M
Warennummer	861810021	861810121	861810221	862410021	862410121
Temperaturbereich	+2/+12°C	-5/+12°C	+5/-25°C	+2/+12°C	-5/+12°C

PREISE	1808 DL/DR			2408 DL/DL/DR	
HC Modelle*	€ 5.620	€ 5.295	€ 5.880	€ 6.175	€ 6.295
Modelle ohne Kompressor – für Zentralkühlung	€ 4.645	€ 4.765	€ 4.785	€ 5.650	€ 5.770

MATERIAL	1808 DL/DR			2408 DL/DL/DR	
Flächen außen	Edelstahl			Edelstahl	
Flächen innen	Edelstahl			Edelstahl	

*): Für HFC-Modelle sprechen Sie bitte Ihren Fachhändler an

OPTIONEN	CODE	1808 CS	2408 CS
Ausstattungsvarianten für Kühl- und Tiefkühlische			
Arbeitsplatte mit Aufkantung 50 mm	A5	€ 109	€ 124
Isoliersatz für Unterbau	B	€ -383	€ -446
Ohne Arbeitsplatte und ohne Isoliersatz	U	€ -383	€ -446
Türschloss (Preis pro Tür)	LC	€ 34	€ 34
Edelstahl-Aufsatz mit zwei Regalböden	O	€ 515	€ 552
Rollen, H = 127 mm / H=155 mm	C1/C2	€ 42	€ 42
Füße, H = 100/135 mm/H=185/250 mm	L1/L3	€ 22	€ 22
Elektrische Hebevorrichtung H=850/1050mm, Tische mit Kompressor	V	€ 2.225	€ 2.225
Elektrische Hebevorrichtung H=850/1050mm, Tische ohne Kompressor	VF	€ 3.013	€ 3.013
Optionen, innen – pro Fach			
Zusätzliche Edelstahl-Roste mit Auflegewinkel, pro Stck.		€ 109	€ 109
Zusätzliche Auflegewinkel, pro Paar		€ 22	€ 22

Preise "OPTIONEN" nur in Verbindung mit einer Gerätebestellung.



2/1 GN

GASTRO 08 – Kühl- und Tiefkühlische

TECHNISCHE DATEN	K/M 1808	F 1808	K/M 2408
Inhalt, brutto	586 ltr.	586 ltr.	865 ltr.
Netto Nutzinhalt	382 ltr.	382 ltr.	552 ltr.
Tür-Sektionen	2	2	3
Maße, B x T x H (inkl. Füße 135/200 mm)	1698 x 800 x 885/950 mm	1698 x 800 x 885/950 mm	2340 x 800 x 885/950 mm
Gewicht brutto	184 kg	184 kg	212 kg
Kälteleistung bei -10°C	389 Watt	-	389 Watt
Kälteleistung bei -25°C	-	614 Watt	-
Elektrischer Anschluss	230V, 50 Hz	230V, 50 Hz	230V, 50 Hz
Anschlussleistung	310 Watt	600 Watt	310 Watt
Energieeffizienzklasse	C/D	F	D/E
Energieverbrauch/Jahr (AEC)	1319 kWh/1990 kWh	3555 kWh	1849/2590 kWh
GWP	3	3	3
Kältemittel	R 290/0.07 kg/ CO ₂ e 0.21 kg	R 290/0.08 kg/ CO ₂ e 0.23 kg	R 290/0.07 kg/ CO ₂ e 0.23 kg

GASTRO 08 – Kühl- und Tiefkühlische



PRODUKTNAME	1808/2408 SL		1808/2408 D		1808/2408 D S OPL	
	K 1808 SL	K 2408 SL	K 1808 D	K 2408 D	K 1808 D S OPL	K 2408 D S OPL
Warennummer	861810071	862410071	861820021	862420021	861820071	862420071
Temperaturbereich	+2/+12°C	+2/+12°C	+2/+12°C	+2/+12°C	+2/+12°C	+2/+12°C
PREISE						
HC Modelle*	€ 5.675	€ 6.720	€ 5.620	€ 6.955	€ 6.670	€ 8.080
Modelle ohne Kompressor – für Zentralkühlung	€ 5.555	€ 6.180	€ 4.910	€ 6.315	€ 6.085	€ 7.370
Kühlung mit Sole	€ 5.555	€ 6.180	€ 4.910	€ 6.315	€ 6.085	€ 7.370
MATERIAL						
Flächen außen	Edelstahl		Edelstahl		Edelstahl	
Flächen innen	Edelstahl		Edelstahl		Edelstahl	

*) Für HFC-Modelle sprechen Sie bitte Ihren Fachhändler an

OPTIONEN		1808 SL	2408 SL	1808 D	2408 D	1808 D S OPL	2408 D S OPL
Ausstattungsvarianten für Kühl- und Tiefkühlische							
Arbeitsplatte mit Aufkantung 50 mm	A5						
Isoliersatz für Unterbau	B			€ -383	€ -446		
Ohne Arbeitsplatte und ohne Isoliersatz	U	€ -383	€ -446	€ -383	€ -446	€ -383	€ -446
Türschloss (Preis pro Tür)	LC	€ 34	€ 34	€ 34	€ 34	€ 34	€ 34
Ausstattungsvarianten für Saladetten							
Saladettenarbeitsplatte ohne Deckel	S	€ -155	€ -190			Incl.	Incl.
Edelstahl-Aufsatz mit zwei Regalböden	O	€ 515	€ 552			Incl.	Incl.
Acrylglasabdeckung für Aufsatz	PL	€ 191	€ 227			Incl.	Incl.
Rollen, H = 127 mm / H=155 mm	C1/C2	€ 42	€ 42	€ 42	€ 42	-	-
Beine, H = 100/135 mm/H=185/250 mm	L1/L3	€ 22	€ 22	€ 22	€ 22	-	-
Elektrische Hebevorrichtung H=850/1050mm, Tische mit Kompressor	V	€ 2.225	€ 2.225	€ 2.225	€ 2.225	€ 2.225	€ 2.225
Elektrische Hebevorrichtung H=850/1050mm, Tische ohne Kompressor	VF	€ 3.013	€ 3.013	€ 3.013	€ 3.013	€ 3.013	€ 3.013
Optionen, innen – pro Fach							
Zusätzliche Edelstahl-Roste mit Auflegewinkel, pro Stck.		€ 109	€ 109	€ 109	€ 109	€ 109	€ 109
Zusätzliche Auflegewinkel, pro Paar		€ 22	€ 22	€ 22	€ 22	€ 22	€ 22

Preise "OPTIONEN" nur in Verbindung mit einer Gerätebestellung.

Warennr.	ZUBEHÖR	EUR
818319914	GN-Behälterset für 1808 S	€ 564
818319911	GN-Behälterset für 2408 S	€ 778
818880007	Rost, Edelstahl (530×650 mm) ohne Auflegewinkel	€ 70
818310048	Auflegewinkel (660 mm)	€ 30
818310049	Auflegewinkel für D-Version (697 mm)	€ 30

GASTRO 08 – Kühl- und Tiefkühlische

Warennr.	ZUBEHÖR	EUR
818319914	GN-Behälterset für 1808 S	€ 564
818319911	GN-Behälterset für 2408 S	€ 778
818880007	Rost, Edelstahl (530×650 mm) ohne Auflegewinkel	€ 70
818310048	Auflegewinkel (660 mm)	€ 30
818310049	Auflegewinkel für D-Version (697 mm)	€ 30

TECHNISCHE DATEN	K 1808 SL	K 2408 SL	K 1808 D	K 2408 D
Inhalt, brutto	586 ltr.	865	588 ltr.	865 ltr.
Tür-Sektionen	2	3	3	3
Maße, B x T x H (inkl. Füße 135/200 mm)	1700 x 800 x 885/950 mm	2340 x 800 x 885/950 mm	1700 x 870 x 885/950 mm	2340 x 870 x 885/950 mm
Gewicht brutto	184 kg	212 kg	184 kg	242 kg
Kälteleistung bei -10°C	389 Watt	386 Watt	345 Watt	345 Watt
Elektrischer Anschluss	230V, 50 Hz	230V, 50 Hz	230V, 50 Hz	230V, 50 Hz
Anschlussleistung	310 Watt	310 Watt	310 Watt	310 Watt
Energieeffizienzklasse	*	*	*	*
Energieverbrauch/Jahr (AEC)	*	*	*	*
GWP	3	3	3	3
Kältemittel	R 290/0.07 kg/ CO2e 0.23 kg	R 290/0.07 kg/ CO2e 0.23 kg	R 290/0.07 kg/ CO2e 0.23 kg	R 290/0.07 kg/ CO2e 0.23 kg

*): Information steht noch nicht zur Verfügung

TECHNISCHE DATEN	K 1808 D S OPL	K 2408 D S OPL
Inhalt, brutto	586 ltr.	865 ltr.
Tür-Sektionen	2	3
Maße, B x T x H	1700 x 800 x 885/950 mm	2340 x 800 x 885/950 mm
Gewicht brutto	204 kg	242 kg
Kälteleistung bei -10°C	386 Watt	345 Watt
Elektrischer Anschluss	230V, 50 Hz	230V, 50 Hz
Anschlussleistung	310 Watt	310 Watt
Energieeffizienzklasse	*	*
Energieverbrauch/Jahr (AEC)	*	*
GWP	3	
Kältemittel	R 290/0.07 kg/CO2e 0.23 kg	

*): Information steht noch nicht zur Verfügung

PROCESS – Schockkühler/-froster

- Energieeffizientes Umluftsystem
- Elektronische Steuerung mit Sicherheitsfunktionen für optimalen Warenschutz
- Rechts angeschlagene, selbst-schließende Tür
- Herausnehmbares Einschubgestell für 1/1 GN oder 60 x 40 cm
- Das IFR System verhindert Oberflächengefrierung
- Gleichbleibende Lagertemperatur
- Kerntemperaturfühler mit 3 Messpunkten
- HACCP Alarm
- Gut lesbare LCD-Steuerung
- Steuerung mit Drehknopf (KPS 42)



KPS 21



KPS 42

PROCESS	Schockkühler	Schockkühler/ -froster	Schockkühler	Schockkühler/ -froster	Schockkühler	Schockkühler/ -froster
	KPS 21 CH	KPS 21 SH	KPS 42 CH/CF	KPS 42 SH/SF	KPS 42 CH R/ CF R	KPS 42 SH R

Warennr.	CH: 965780550	SH: 865780551	CH: 865780554 CF: 865800554	SH: 865780559 SF: 865800559	CH R: 865780558 CF R: 865809968	SH R: 865780560
Temperaturbereich	0/+10°C	-25/+10°C	0/+10°C	-25/+10°C	0/+10°C	-25/+10°C

PREISE

Mit eingebautem Kompressor	€ 7.535	€ 8.190	€ 11.490	€ 12.490	€ 12.060	€ 13.065
Ohne Kompressor	–	–	€ 8.875	€ 9.650	€ 9.450	–

MATERIAL

Flächen außen	Edelstahl	Edelstahl	Edelstahl	Edelstahl	Edelstahl	Edelstahl
Flächen innen	Edelstahl	Edelstahl	Edelstahl	Edelstahl	Edelstahl	Edelstahl

Warennr. ZUBEHÖR

Warennr.	ZUBEHÖR	EUR
818319901	Rost, Edelstahl, GN 1/1	€ 61
818640004	Kerntemperaturfühlerhalter für 1/1 und 2/1 GN Behälter	€ 267

TECHNISCHE DATEN	Schockkühler	Schockkühler/ Froster	Schockkühler	Schockkühler/ Froster	Schockkühler	Schockkühler/ Froster
	KPS 21 CH	KPS 21 SH	KPS 42 CH KPS 42 CF	KPS 42 SH KPS 42 SF	KPS 42 CH R KPS 42 CF R	KPS 42 SH R

Kälteleistung bei -10°C	711 Watt	–	2245 Watt	–	2245 Watt	–
Kälteleistung bei -25°C	–	1054 Watt	–	2345 Watt	–	2345 Watt
Gewicht (kg)	120 kg	120 kg	200 kg	200 kg	200 kg	200 kg
Maße, B x T x H	745 x 720 x 900 mm		800 x 830 x 1850 mm		800 x 830 x 1850 mm	
Kühlen (kg) (von +70°C bis +3° in 90 Min.)	18 kg	22 kg	45 kg	45 kg	45 kg	45 kg
Gefrieren (kg) (von +70°C bis -18° in 4 Stunden)	–	13 kg	–	27 kg	–	27 kg
Anschlussleistung	900 Watt	1350 Watt	2000 Watt	3500 Watt	2000 Watt	3500 Watt
Energieverbrauch – Kühlen	0.09 kWh/kg	0.08 kWh/kg	0.09 kWh/kg	0.13 kWh/kg	0.09 kWh/kg	0.13 kWh/kg
Energieverbrauch – Gefrieren	–	0.30 kWh/kg	–	0.40 kWh/kg	–	0.40 kWh/kg
Geräuschniveau	65 dB(A)	–	72 dB(A)	–	72 dB(A)	–
Elektrischer Anschluss	230 V, 50 Hz		400 V, 3N~/ 50 Hz			
Isolierung	55 mm (Cyclopentan)		75 mm (Cyclopentan)			
Klimaklasse	4		4			
GWP	2141		2141			

Kältemittel	21 SH: R452A/1.40 kg/CO2e 2997.4 kg	42 CH: R452A /2.00 kg/CO2e 4282 kg	42 SH: R 404 A /2.00 kg/CO2e 4282 kg
	21 CH: R452A/1.00 kg/CO2e 2997.4 kg	42 CH R: R452 A /2.00 kg/CO2e 4822 kg	42 SH R: R 404 A/2.00 kg/CO2e 4282 kg

PROCESS – Schockkühler/-froster

KPS 60:

- Rechts angeschlagene, umschlagbare, selbstschließende Tür mit Schloss
- Externer Tauwasserablauf notwendig

KPS 90-SF:

- Rechts angeschlagene Tür
- Mehrpunkt-Kerntemperaturfühler
- Vorbereitet für Zentralkälte
- KPS 90 SF-1: kompatibel mit Hordenwagen für RATIONAL CPC 201
- KPS 90 SF-2: kompatibel mit Hordenwagen für RATIONAL SCC 201 und CM 201
- Externer Tauwasserablauf notwendig



KPS 60



KPS 90



KPS 90

PRODUKTNAME	Schockkühler KPS 60 CH/CF	Schockkühler/ -froster KPS 90 SF-1	Schockkühler/ -froster KPS 90 SF-2
Warennr.	860600110	860900040	860900041
Temperaturbereich	-25/+10°C	-25/+10°C	-25/+10°C
PREISE			
Mit eingebautem Kompressor	CH: € 16.095	–	–
Ohne Kompressor	CF: € 12.950	€ 13.950	€ 13.950
MATERIAL			
Flächen außen	Edelstahl	Edelstahl	Edelstahl
Flächen innen	Edelstahl	Edelstahl	Edelstahl

Warennr.	ZUBEHÖR – KPS 60/90	EUR
	KPS 60/90	
818640004	Kerntemperaturfühlerhalter für 1/1 und 2/1 GN Behälter.	€ 267
818649961	Blech für Portionspackungen (6 Stück 227 x 178 mm)	€ 74
	KPS 60	
818639943	Hordenwagen mit 16 Paar Auflagewinkeln für 1/1 GN	€ 1.138

TECHNISCHE DATEN	Schockkühler KPS 60 CH/CF	Schockkühler/ -froster KPS 90 SF-1	Schockkühler/ -froster KPS 90 SF-2
Kälteleistung bei -10°C	4588 Watt	–	–
Kälteleistung bei -25°C	–	8000 Watt	8000 Watt
Gewicht (kg)	205 kg	200 kg	200 kg
Maße, B x T x H	780 x 995 x 2125 mm	1100 x 850 x 2055 mm	1100 x 850 x 1985 mm
Kühlen (kg) (von +70°C bis +3° in 90 Min.)	60 kg	90 kg	90 kg
Gefrieren (kg) (von +70°C bis -18° in 4 Stunden)	–	50 kg	50
Energieverbrauch – Kühlen	0.08 kWh/kg	0.11 kWh/kg	0.11 kWh/kg
Energieverbrauch – Gefrieren	–	0.28 kWh/kg	0.28 kWh/kg
Geräuschniveau	63 dB(A)	–	–
Anschlusswerte	301 Watt	440 Watt	440 Watt
Elektrischer Anschluss	3x400 V, 50 Hz	230 V, 50 Hz	230 V 50 Hz
Isolierung	60 mm	60 mm	60 mm
Kältemittel	R 404 A 2.40 kg / CO ₂ e 7824.00 kg	R 404 A	R 404 A

PROCESS – Schockkühler/-froster

- Rechts angeschlagene Tür
- Kerntemperaturfühlerhalter für 1/1 und 2/1 GN Behälter
- Beheizter Boden und Rampe (SF-Modelle)



KPS 120 – Edelstahl



KPS 120 – Weiß



KPS 180 – Weiß

PROCESS	Schockkühler	Schockkühler/ Schockfroster	Schockkühler	Schockkühler/ Schockfroster
	KPS 120 CF CS KPS 120 CF LS	KPS 120 SF CS KPS 120 SF LS	KPS 180 CF CS KPS 180 CF LS	KPS 180 SF CS KPS 180 SF LS

Warennr.	860120021 860120020	860120031 860120030	860180021 860180020	860180031 860180030
----------	------------------------	------------------------	------------------------	------------------------

PREISE

Ohne Kompressor (für Zentralkühlung)	€ 22.845 (CS) € 21.340 (LS)	€ 26.410 (CS) € 24.900 (LS)	€ 26.125 (CS) € 23.665 (LS)	€ 30.370 (CS) € 27.905 (LS)
---	--------------------------------	--------------------------------	--------------------------------	--------------------------------

MATERIAL

Flächen außen	CS = Edelstahl LS = Weiß	CS = Edelstahl LS = Weiß	CS = Edelstahl LS = Weiß	CS = Edelstahl LS = Weiß
Flächen innen	Edelstahl	Edelstahl	Edelstahl	Edelstahl

Warennr.	ZUBEHÖR – KPS 120/180	EUR
818649939	Hordenwagen mit 18 Paar Auflegewinkeln 1/1 GN	€ 1.174
818849961	Blech für Portionspackungen (6 Stück 227 x 178 mm)	€ 74
818640004	Kerntemperaturfühlerhalter für 1/1 und 2/1 GN Behälter	€ 267

OPTIONEN – KPS 180	EUR	OPTIONEN – KPS 120	EUR
Aufpreis für Tür für Durchfahrmodell	€ 1.676	Aufpreis für Tür für Durchfahrmodell	€ 1.519
Aufpreis für Edelstahl außen (Durchfahrmodell)	€ 2.249	Aufpreis für Edelstahl außen (Durchfahrmodell)	€ 1.750
Beheizter Boden (bei SF Modell enthalten)	€ 2.501	Beheizter Boden (bei SF Modell enthalten)	€ 2.013
Abtauheizung (bei SF Modell enthalten)	€ 778	Abtauheizung (bei SF Modell enthalten)	€ 694

Preise "OPTIONEN" nur in Verbindung mit einer Gerätebestellung.

Preise "OPTIONEN" nur in Verbindung mit einer Gerätebestellung.

PROCESS – Schockkühler/-froster

TECHNISCHE DATEN	Schockkühler	Schockkühler/ Schockfroster	Schockkühler	Schockkühler/ Schockfroster
	KPS 120 CF CS KPS 120 CF LS	KPS 120 SF CS KPS 120 SF LS	KPS 180 CF CS KPS 180 CF LS	KPS 180 SF CS KPS 180 SF LS
Temperaturbereich	-25/+10°C	-25/+10°C	-25/+10°C	-25/+10°C
Kälteleistung bei -10°C	8500 Watt	–	10800 Watt	–
Kälteleistung bei -25°C	–	9000 Watt	–	11500 Watt
Gewicht	260 kg	260 kg	285 kg	285 kg
Dimensions (W x D x H)	1500 x 1326 x 2235 mm	1500 x 1326 x 2235 mm	1800 x 1326 x 2235 mm	1800 x 1326 x 2235 mm
Kühlen (von +70°C auf +3° in 90 Minuten)	120 kg	120 kg	180 kg	120 kg
Gefrieren (von +70°C auf -18° in 4 Std.)	–	120 kg	–	180 kg
Energieverbrauch – Kühlen	0.06 kWh/kg	0.12 kWh/kg	0.05 kWh/kg	0.10 kWh/kg
Energieverbrauch – Gefrier	–	0.30 kWh/kg	–	0.24 kWh/kg
Anschlussleistung	1497 Watt	1873 Watt	1497 Watt	1946 Watt
Elektrischer Anschluss	230V, 50 Hz	230V, 50 Hz	230V, 50 Hz	230V, 50 Hz
Isolierung	100 mm	100 mm	100 mm	100 mm
Kältemittel	R 404 A	R 404 A	R 404 A	R 404 A

PROCESS – Schnellkühler

- Energieeffizientes Umluftsystem
- Elektronische Steuerung mit Sicherheitsfunktionen für optimalen Warenschutz
- Multifunktionsgerät mit 6 verschiedenen Funktionen
- Rechts angeschlagene, umschlagbare, selbstschließende Tür mit Schloss
- Fußpedal zum Öffnen der Tür
- 5 Edelstahl-Roste
- Kombischrank für Schnell- und Universalkühlung (U/KP 82)



PROCESS KP 60



PROCESS KP 82



PROCESS U/KP 82

PROCESS	Schnellkühler		Kombischrank/ Schnellkühler
	KP 60	KP 82	U/KP 82
Warennummer	960650301	960870301	960850411
Temperaturbereich	-30/+10°C	-30/+10°C	-25/+10°C (Temperaturbereich I – Lagerung) -30/+10°C (Temperaturbereich II – Schnellkühlung)
PREISE			
Mit Kompressor	€ 6.280	€ 9.280	€ 7.760
Ohne Kompressor für Zentralkühlung	€ 5.685	€ 7.460	€ 6.925
MATERIAL			
Flächen außen	Edelstahl	Edelstahl	Edelstahl
Flächen innen	Edelstahl	Edelstahl	Edelstahl

Warennr.	ZUBEHÖR	EUR
KP 60/82		
818899928	Füße, Edelstahl (4 Stck.) H=100/130 mm	€ 117
818899926	Füße, Edelstahl (4 Stck.) H=135/200 mm	€ 117
818899933	Rollen (4 Stck.), H=110 mm	€ 147
818779800	Kondensator Staub- und Fettfilter (Satz von 5 Stück)	€ 40
KP 60		
818979907	Rost, Edelstahl (400 x 600 mm) ohne Auflegewinkel	€ 62
818885005	Auflegewinkel L-Profil, 1 Paar, für GN	€ 30
818885006	Auflegewinkel U-Profil, 1 Paar, für GN	€ 30
KP 82		
818799967	Rost, Edelstahl (650 x 530 mm) ohne Auflegewinkel	€ 70
818885003	Auflegewinkel (491 mm), 1 Paar, für GN, L-Profil	€ 30
818885004	Auflegewinkel (491 mm), 1 Paar, für GN, U-Profil	€ 30

TECHNISCHE DATEN	Schnellkühler		Kombischrank/ Schnellkühler
	KP 60	KP 82	U/KP 82
Kälteleistung bei -10°C	1705 Watt	2326 Watt	719 Watt (Temperaturbereich I) 389 Watt (Temperaturbereich II)
Inhalt, netto	407 ltr.	538 ltr.	228/228 ltr.
Inhalt, brutto	465 ltr.	614 ltr.	286/286 ltr.
Netto Nutzinhalt	319 ltr.	458	-
Gewicht, brutto	122 kg	136 kg	136 kg
Maße, B x T x H	600 x 855 x 2125 mm	820 x 785 x 2125 mm	820 x 785 x 2125 mm
Kühlen (kg) (von +65°C bis +10°C in 3 Stunden)	36 kg	50 kg	-
Energieverbrauch – Kühlen	0.08 kWh/kg	0.07 kWh/kg	-
Anschlussleistung	1025 Watt	1523 Watt	803 Watt
Elektrischer Anschluss	230V, 50 Hz	230V, 50 Hz	230V, 50 Hz
Isolierung	70 mm (Cyclopentan)	70 mm (Cyclopentan)	70 mm (Cyclopentan)
Kältemittel	R 290/ 0.15 kg / CO2e 0.45 kg	R 290/ 0.30 kg / CO2e 0.89 kg	R 290/ 0.20 kg / CO2e 0.6 kg

MARINE PLUS PLUS 70 & MARINE TWIN 82

- Energieeffizientes Umluftsystem
- Elektronische Steuerung mit Sicherheitsfunktionen für optimalen Warenschutz
- Rechts angeschlagene Tür mit Schloss
- 4 Edelstahl-Marineroste mit Aufkantung vorne und hinten
- Marinehandgriff
- LED-Beleuchtung,
- Tellerfüße für Bodenbefestigung
- Trockenkühl- und Auftaufunktion (M-Schränke)



MARINE PLUS 70



MARINE TWIN 82

MARINE	PLUS M 70 CC	PLUS F 70 CC	TWIN M 82	TWIN F 82
Warennummer	960700113	960700213	960820113	960820213
Temperaturbereich	-5/+12°C	-25/-5°C	-5/+12°C	-25/-5°C
PREISE	€ 4.170	€ 4.470	€ 4.170	€ 4.470
MATERIAL				
Flächen außen	Edelstahl		Edelstahl	Edelstahl
Flächen innen	Edelstahl		Edelstahl	Edelstahl

Warennr.	ZUBEHÖR – MARINE PLUS	EUR
818880012	Edelstahl-Rost (530×650 mm) mit 50 mm Aufkantung vorne und hinten, ohne Auflegewinkel	€ 78
818885001	Durchgängige Wandschienen	€ 123
818779800	Kondensator Staub- und Fettfilter (Satz von 5 Stück)	€ 40
818885001	Auflegewinkel	?

Warennr.	ZUBEHÖR – MARINE TWIN	EUR
818799963	Edelstahl-Rost (650×530 mm) mit 50 mm Aufkantung vorne und hinten, ohne Auflegewinkel	€ 78
818885004	Auflegewinkel U-Profil, 1 Paar, für GN (durchgängige Wandschienen)	€ 30
818779800	Kondensator Staub- und Fettfilter (Satz von 5 Stück)	€ 40

TECHNISCHE DATEN	MARINE PLUS M 70	MARINE PLUS F 70	MARINE TWIN M 82	MARINE TWIN F 82
Drahtroste – Abmessungen	530 x 650 mm	530 x 650 mm	650 x 530 mm	650 x 530 mm
Inhalt, netto/brutto	536/610 ltr.	536/610 ltr.	538/614 ltr.	538/614 ltr.
Maße, B x T x H	735 x 971 x 2125 mm	735 x 971 x 2125 mm	855 x 851 x 2125 mm	855 x 851 x 2125 mm
Gewicht, brutto	138 kg	138 kg	138 kg	138 kg
Kälteleistung bei -10°C	371 Watt (M)	–	371 Watt (M)	–
Kälteleistung bei -25°C	–	537 Watt	–	537 Watt
Anschlussleistung	316 Watt	505 Watt	316 Watt	505 Watt
Elektrischer Anschluss	230 V, 60 Hz	230 V, 60 Hz	230 V, 60 Hz	230 V, 60 Hz
Optional	50 Hz auch erhältlich	50 Hz auch erhältlich	50 Hz auch erhältlich	50 Hz auch erhältlich
GWP	1300	3260	1300	3260
Kältemittel	*	*	*	*

*) Kältemittel : siehe unten stehende Tabelle

TYP	GWP	Kältemittel – MARINE PLUS
PLUS M 70	1300	R 134a / 0.17 kg / CO2e 235.95 kg
PLUS F 70	3260	R 404A / 0.20 kg / CO2e 784.40 kg
TWIN M 82	1300	R 134a / 0.17 kg / CO2e 235.95 kg
TWIN F 82	3260	R 404A / 0.23 kg / CO2e 882.45 kg

MARINE MIDI 60 und 82

- Energieeffizientes Umluftsystem
- Elektronische Steuerung mit Sicherheitsfunktionen für optimalen Warenschutz Rechts angeschlagene Tür mit Schloss
- 4 Edelstahl-Marineroste mit Aufkantung vorne und hinten
- Marinehandgriff
- LED-Beleuchtung,
- Tellerfüße für Bodenbefestigung
- Trockenkühl- und Auftaufunktion (M-Schränke)



MARINE MIDI 60



MARINE MIDI KG 60



MARINE MIDI 82



MARINE MIDI KG 82

MARINE MIDI	M 60 CC	F 60 CC	KG 60 CC	FG 60 CC	M 82 CC	F 82 CC	KG 82 CC	FG 82 CC
Warennummer	962600113	962600213	962620013	962620213	962820113	962820213	962840013	962840213
Temperaturbereich	-5/+12°C	-25/-5°C	+2/+12°C	-25/-5°C	-5/+12°C	-25/-5°C	-5/+12°C	-25/-5°C
PREISE	€ 3.895	€ 4.095	€ 4.395	€ 4.795	€ 4.310	€ 4.610	€ 5.410	€ 6.010

MATERIAL	
Flächen außen	Edelstahl
Flächen innen	Edelstahl

Warennr.	ZUBEHÖR – MARINE MIDI	EUR
818799963	Edelstahl-Rost (650×530 mm) mit 50 mm Aufkantung vorne und hinten, ohne Auflegewinkel	€ 78
818889913	Edelstahl-Rost (435×530 mm) mit 50 mm Aufkantung vorne und hinten, ohne Auflegewinkel	€ 70
818790030	Auflegewinkel (491 mm) U-Profil	€ 30
818790032	Auflegewinkel für Schrank mit Glastür (452 mm), U-Profil	€ 30
818779800	Kondensator Staub- und Fettfilter (Satz von 5 Stück)	€ 40

TECHNISCHE DATEN	MARINE MIDI		MARINE MIDI		MARINE MIDI		MARINE MIDI	
	M 60	F 60	KG 60	FG 60	M 82	F 82	KG 82	FG 82
Drahtroste – Abmessungen	435 x 530 mm		435 x 530 mm		2/1 GN wide		2/1 GN wide	
Inhalt, netto/brutto	352/407 ltr.		352/407 ltr.		521/603 ltr.		521/603 ltr.	
Maße, B x T x H (inkl. Handlauf)	635 x 770 x 2115 mm		635 x 770 x 2115 mm		855 x 770 x 2115 mm		855 x 770 x 2115 mm	
Gewicht, brutto	124 kg		124 kg		131 kg		138 kg	
Kälteleistung bei -10°C	329 Watt	–	471 Watt	–	371 Watt	–	471 Watt	–
Kälteleistung bei -25°C	–	537 Watt	–	802 Watt	–	537 Watt	–	802 Watt
Anschlussleistung	221 Watt	486 Watt	362 Watt	786 Watt	244 Watt	486 Watt	374 Watt	493 Watt
Elektrischer Anschluss	230 V, 60 Hz		230 V, 60 Hz		230 V, 60 Hz		230 V, 60 Hz	
Optional	50 Hz auch erhältlich		50 Hz auch erhältlich		50 Hz auch erhältlich		50 Hz auch erhältlich	
Kältemittel	*		*		*		*	

*) Kältemittel : siehe unten stehende Tabelle

TYP	GWP	Kältemittel – MARINE PLUS
MIDI M 60	1300	R 134a / 0.25 kg / CO2e 357.50 kg
MIDI F 60	3260	R 404A / 0.21 kg / CO2e 835.39 kg
MIDI M 82	1300	R 134a / 0.23 kg / CO2e 321.75 kg
MIDI F 82	3260	R 404A / 0.21 kg / CO2e 835.39 kg
MIDI KG 60	1300	R 404A / 0.21 kg / CO2e 835.39 kg
MIDI FG 60	3260	R 404A / 0.20 kg / CO2e 784.40 kg
MIDI KG 82	1300	R 404A / 0.21 kg / CO2e 835.39 kg
MIDI FG 82	3260	R 404A / 0.20 kg / CO2e 784.40 kg

MARINE COMPACT 210, 310, 410 und 610

- Energieeffizientes Umluftsystem
- Elektronische Steuerung mit Sicherheitsfunktionen für optimalen Warenschutz
- Rechts angeschlagene, umschlagbare Tür mit Schloss
- Tellerfüße für Bodenbefestigung, (310/410/610)
- Marineroste
- Marinehandgriff



MARINE COMPACT 210

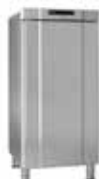

MARINE COMPACT 310



MARINE COMPACT 410



MARINE COMPACT 610

MARINE COMPACT	K 210 RH	F 210 RH	K 310 RH	F 310 RH	K 410 RH	F 410 RH	K 610 RH	F 610 RH
Warennummer	862100281	862120281	863100281	863120281	864100281	864120281	866100081	866100281
Temperaturbereich	+2/+12°C	-22/-5°C	+2/+12°C	-22/-5°C	+2/+12°C	-22/-5°C	+2/+12°C	-25/-5°C
PREISE	€ 1.485	€ 1.550	€ 1.800	€ 1.865	€ 2.070	€ 2.140	€ 3.175	€ 3.505

MATERIAL	MARINE COMPACT 210		MARINE COMPACT 310		MARINE COMPACT 410		MARINE COMPACT 610	
Flächen außen	Edelstahl		Edelstahl		Edelstahl		Edelstahl	
Flächen innen	ABS-Kunststoff, grau		ABS-Kunststoff, grau		ABS-Kunststoff, grau		ABS-Kunststoff, grau	
Drahtroste	2 Edelstahl-Marineroste 1 Edelstahl-Bodenrost		3 Edelstahl-Marineroste 1 Edelstahl-Bodenrost		5 Edelstahl-Marineroste, 1 Edelstahl-Bodenrost		5 Edelstahl-Marineroste,	

Warennr.	ZUBEHÖR – COMPACT 210/310/410	EUR	Warennr.	ZUBEHÖR – COMPACT 610	EUR
819581001	Zusammenbausatz für Compact 210	€ 158	818880003	Auflagewinkel (611 mm), 1 Paar	€ 30
819589908	Zusammenbausatz Compact 210 einschl. Gerätebeine für Bodenbefestigung	€ 311	818880012	Edelstahl-Rost (530×650 mm) mit 50 mm Aufkantung vorne und hinten, ohne Auflagewinkel	€ 78
819581003	Aufhängevorrichtung für Wandbefestigung	€ 109			
819581012	Gerätefüße für Bodenbefestigung, H=134-200 mm	€ 153			
818721007	Edelstahl Bodenrost (486×300 mm)	€ 30			
818721005	Edelstahl Drahtrost (486×433 mm), mit 50 mm Vorder- und Hinterkante	€ 70			

TECHNISCHE DATEN	MARINE COMPACT		MARINE COMPACT		MARINE COMPACT		MARINE COMPACT	
	K 210 RH	F 210 RH	K 310 RH	F 310 RH	K 410 RH	F 410 RH	K 610 RH	F 610 RH
Inhalt, netto/brutto	104/125 ltr.		189/218 ltr.		312/346 ltr.		583 ltr.	
Maße, B x T x H	595 x 640 x 830 mm		595 x 640 x 1335 mm		595 x 640 x 1905 mm		695 x 868 x 2005 mm	
Gewicht, brutto	46 kg		61 kg	62 kg	75 kg	78 kg	110 kg	113 kg
Kälteleistung bei -10°C	155 Watt	–	205 Watt	–	205 Watt	–	371 Watt	–
Kälteleistung bei -25°C	–	193 Watt	–	258 Watt	–	258 Watt	–	537 Watt
Elektrischer Anschluss	230 V, 60 Hz		230 V, 60 Hz		230 V, 60 Hz		230 V, 60 Hz	
Optionen	50 Hz auch erhältlich		50 Hz auch erhältlich		50 Hz auch erhältlich		50 Hz auch erhältlich	
Anschlussleistung	125 Watt	177 Watt	149 Watt	251 Watt	149 Watt	251 Watt	349 Watt	571 Watt
Isolierung	50 mm (Cyclopanen)		50 mm (Cyclopanen)		50 mm (Cyclopanen)		60 mm (Cyclopanen)	
Kältemittel	*		*		*		*	

*) Kältemittel : siehe unten stehende Tabelle

TYP	GWP	Kältemittel – MARINE COMPACT
K 210	1300	R 134a/0.08 kg/CO2e 114.40 kg
F 210	3260	R 134a/0.07 kg/CO2e 100.10 kg
K 310	1300	R 134a/0.10 kg/CO2e 135.85 kg
F 310	3260	R 134a/0.08 kg/CO2e 114.40 kg
K 410	1300	R 134a/0.12 kg/CO2e 171.60 kg
F 410	3260	R 134a/0.10 kg/CO2e 1135.85 kg
K 610	1300	R 134a/0.23 kg/CO2e 328.90 kg
F 610	3260	R 134a/0.22 kg/CO2e 862.84 kg

MARINE COMPACT KG 210, 310, 410 und 610

- Energieeffizientes Umluftsystem
- Elektronische Steuerung mit Sicherheitsfunktionen für optimalen Warenschutz Rechts angeschlagene Tür mit Schloss
- Beleuchtung
- Tellerfüße für Bodenbefestigung, (310/410/610)
- Marineroste
- Marinehandgriff



MARINE COMPACT
KG 210



MARINE COMPACT
KG 310



MARINE COMPACT
KG 410



MARINE COMPACT
KG 610

MARINE COMPACT	KG 210 RH	KG 310 RH	KG 410 RH	KG 610 RH
Warennummer	862110281	863110281	866140281	866140281
Temperaturbereich	+2/+12°C	+2/+12°C	+2/+12°C	+2/+12°C
PREISE	€ 1.555	€ 1.840	€ 2.155	€ 3.610
MATERIAL				
Flächen außen	Edelstahl	Edelstahl	Edelstahl	Edelstahl
Flächen innen	ABS Kunststoff weiß	ABS Kunststoff weiß	ABS Kunststoff weiß	ABS Kunststoff grau
Drahtroste	2 Edelstahl-Marineroste, 1 Edelstahl-Bodenrost	3 Edelstahl-Marineroste, 1 Edelstahl-Bodenrost	5 Edelstahl-Marineroste, 1 Edelstahl-Bodenrost	5 Edelstahl-Marineroste,

TECHNISCHE DATEN	MARINE COMPACT KG 210 RH	MARINE COMPACT KG 310 RH	MARINE COMPACT KG 410 RH	MARINE COMPACT KG 610 RH
Inhalt, netto/brutto	104/125 ltr.	189/218 ltr.	312/346 ltr.	583 ltr.
Maße, B x T x H	595 x 640 x 830 mm	595 x 640 x 1335 mm	595 x 640 x 1905 mm	695 x 868 x 2005 mm
Gewicht, brutto	52 kg	68 kg	84 kg	110 kg
Kälteleistung bei -10°C	256 Watt	256 Watt	256 Watt	371 Watt
Elektrischer Anschluss	230 V, 60 Hz	230 V, 60 Hz	230 V, 60 Hz	230 V, 60 Hz
Optionen	50 Hz auch erhältlich	50 Hz auch erhältlich	50 Hz auch erhältlich	50 Hz auch erhältlich
Anschlussleistung	188 Watt	199 Watt	199 Watt	364 Watt
Isolierung	50 mm (Cyclopentan)	50 mm (Cyclopentan)	50 mm (Cyclopentan)	60 mm (Cyclopentan)
Kältemittel	*	*	*	*

*) Kältemittel : siehe unten stehende Tabelle

TYP	GWP	Kältemittel – MARINE COMPACT
KG 210	1300	R 134a/0.10 kg/CO2e 135.85 kg
KG 310	1300	R 134a/0.10 kg/CO2e 135.85 kg
KG 410	1300	R 134a/0.12 kg/CO2e 171.60 kg
KG 610	1300	R 134a/0.23 kg/CO2e 328.90 kg

MARINE GASTRO 07

- Energieeffizientes Umluftsystem
- Elektronische Steuerung mit Sicherheitsfunktionen für optimalen Warenschutz Arbeitsplatte aus rostfreiem Stahl
- Tellerfüße für Bodenbefestigung
- Marineroste
- Marinehandgriff
- Türanschlagwechsel möglich



MARINE GASTRO 1407



MARINE GASTRO 1807



MARINE GASTRO 2207

MARINE GASTRO	1407 CMH DL/DR		K 1807 CMH DL/DL/DR		2207 CMH DL/DL/DL/DR	
	K 1407	F 1407	K 1807	F 1807	K 2207	F 2207
Warennummer	861402104	861401971	861802206	861800281	862201845	862202288
Temperaturbereich	+2/+12°C	-25/-5°C	+2/+12°C	-25/-5°C	+2/+12°C	-25/-5°C
PREISE	€ 4.140	€ 4.675	€ 4.895	€ 5.425	€ 5.545	€ 6.075
MATERIAL						
Flächen außen	Edelstahl		Edelstahl		Edelstahl	
Flächen innen	Edelstahl		Edelstahl		Edelstahl	

Warennr.	ZUBEHÖR	EUR
818319917	Edelstahl-Rost (325×530 mm) mit 50 mm Vorder- und Hinterkante, ohne Auflegewinkel	€ 66
818310006	Auflegewinkel (557 mm), 1 Paar	€ 30
818779800	Kondensator Staub- und Fettfilter (Satz von 5 Stück)	€ 40

OPTIONEN	CODE	1407	1807	2207
Arbeitsplatte mit Aufkantung 50 mm	A5	€ 78	€ 78	€ 78
Arbeitsplatte mit Aufkantung 100 mm	A1	€ 124	€ 124	€ 124
Isoliersatz für Unterbau	B	€ -273	€ -295	€ -324
Saladettenarbeitsplatte ohne Deckel	S	€ 150	€ 150	€ 150
Acrylglasabdeckung für Aufsatz	PL	€ 109	€ 145	€ 176
Saladettenarbeitsplatte mit Deckel	SL	€ 299	€ 330	€ 366
Saladettenarbeitsplatte mit Aufkantung 50 mm	S5L	€ 376	€ 412	€ 443
Edelstahl-Aufsatz mit 2 Regalböden	O	€ 428	€ 490	€ 567
Schubladenauszüge mit 2×1/2, Kühltisch	2D	€ 469	€ 469	€ 469
Schubladenauszüge mit 3×1/3, Kühltisch	3D	€ 835	€ 835	€ 835

Preise "OPTIONEN" nur in Verbindung mit einer Gerätebestellung.

MARINE GASTRO 07 – Kühltische

TECHNISCHE DATEN	1407 CMH DL/DR	1807 CMH DL/DL/DR	2207 CMH DL/DL/DL/DR
Tür-Sektionen	2	3	4
Anzahl Drahtroste – Edelstahl	4	6	8
Inhalt, netto/brutto	255/345 ltr.	397/506 ltr.	539/668 ltr.
Maße, B x T x H	1289 x 700 x 905 mm	1726 x 700 x 905 mm	2163 x 700 x 905 mm
Gewicht, brutto	124 kg	158 kg	189 kg
Kälteleistung bei -10°C	371 Watt (K)	471 Watt (K)	471 Watt (K)
Kälteleistung bei -25°C	739 Watt (F)	739 Watt (F)	836 Watt (F)
Isolierung	50 mm (Cyclopentan)	50 mm (Cyclopentan)	50 mm (Cyclopentan)
Anschlussleistung	256 Watt (K) / 601 Watt (F)	341 Watt (K) / 601 Watt (F)	341 Watt (K) / 691 Watt (F)
Elektrischer Anschluß	230V, 60 Hz	230V, 60 Hz	230V, 60 Hz
Optionen	50 Hz	50 Hz	50 Hz
Kältemittel	*	*	*

*) Kältemittel : siehe unten stehende Tabelle

TYP	GWP	Kältemittel – MARINE GASTRO
K 1407	1300	R 134a/0.14 kg/CO2e 200.20 kg
F 1407	3260	R 404A/0.14 kg/CO2e 549.08 kg
K 1807	1300	R 134a/0.15 kg/CO2e 214.50 kg
F 1807	3260	R 404A/0.16 kg/CO2e 627.52 kg
K 2207	1300	R 134a/0.15 kg/CO2e 214.50 kg
F 2207	3922	R 404a/0.16 kg/CO2e 627.52 kg

TIEFKÜHLTRUHEN

Temperaturbereiche

F -22/-14°C

Außenmaße

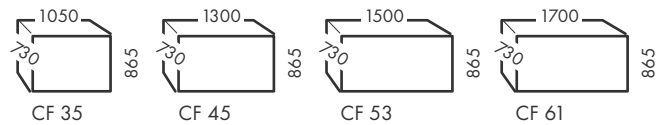

Langlebig und flexibel

Die CF-Gefriertruhen für den gewerblichen Einsatz sind in vier verschiedenen Größen von 347 bis 607 Litern erhältlich. Die widerstandsfähige Konstruktion der Gefriertruhen ist speziell für die harte Beanspruchung im Berufsalltag ausgelegt

- Thermostat mit Skala, Kontrollleuchte
- Gewichtsentlasteter Kippdeckel aus Edelstahl
- Griff mit Schloss
- Tauwasserabfluss nicht sichtbar
- Serienmäßig mit Rollen
- Außen: weiß
- Innen: Aluminium

Sparsam

Die 60 mm starke Isolierung der Gefriertruhe garantiert problemloses, effektives Gefrieren und niedrige Betriebskosten.

Effizient

Die Innenreinigung erfolgt auf herkömmliche Art mit regelmäßigem, manuellen Abtauen.

Optionale Extras

- Extra Drahtkörbe
- Verstellbare Unterteiler für Drahtkörbe als Zubehör erhältlich



Gefriertruhen für den professionellen Anwender

Die GRAM Gefriertruhen-Serie zur gewerblichen Nutzung bietet ideale Lösungen zur Lagerung von Waren.

TIEFKÜHLTRUHEN

- Thermostat mit Skala und Kontrollleuchte
- Gewichtsentlasteter Kippdeckel aus Edelstahl
- Griff mit Schloss
- Tauwasserabfluss nicht sichtbar
- 2 oder 3 Drahtkörbe



CF 35 SG



CF 45 SG



CF 53 SG



CF 61 SG

TIEFKÜHLTRUHEN	CF 35 SG	CF 45 SG	CF 53 SG	CF 61 SG
Warennummer	813939015	813949015	813959015	813969015
Temperaturbereich	-22/-14°C	-22/-14°C	-22/-14°C	-22/-14°C
PREISE	€ 920	€ 990	€ 1.090	€ 1.210
MATERIAL				
Außen	Weiß	Weiß	Weiß	Weiß
Innen	Aluminium	Aluminium	Aluminium	Aluminium
Drahtkörbe	2	2	3	3

TECHNISCHE DATEN	CF 35 SG	CF 45 SG	CF 53 SG	CF 61 SG
Inhalt, brutto	347 ltr.	447 ltr.	527 ltr.	607 ltr.
Inhalt, netto	331 ltr.	427 ltr.	504 ltr.	580 ltr.
Maße, B x T x H	1050 x 730 x 865 mm	1300 x 730 x 865 mm	1500 x 730 x 865 mm	1700 x 730 x 865 mm
Gewicht, brutto	58 kg	68 kg	71 kg	82 kg
Isolierung	60 mm	60 mm	60 mm	60 mm
Elektrischer Anschluss	230 V, 50 Hz	230 V, 50 Hz	230 V, 50 Hz	230 V, 50 Hz
Anschlussleistung	102 Watt	119 Watt	173 Watt	173 Watt
Energieverbrauch bei geschlossenem Deckel bei 25°C Umgebungstemperatur	0.91 kWh/24 h	1.04 kWh/24 h	1.31 kWh/24 h	1.47 kWh/24 h
Kältemittel	R600a	R600a	R600a	R600a

IM Eisbereiter (R290) – Steckerfertig

Produziert Würfeis

- Die IM-Eisbereiter sind für höchste Hygienestandards konzipiert
- Für jeden Eiszyklus wird frisches Wasser verwendet
- Automatischer Spülzyklus
- Edelstahlgehäuse mit integrierten Türgriffen
- Wechselbare, magnetische Türdichtungen
- Geschlossener Wasserkreislauf
- Leicht zu reinigende Luftfilter



IM-21CNE



IM-30CNE



IM-45CNE

PRODUKTNAMEN	IM-21CNE-HC	IM-30CNE-HC	IM-45CNE-HC
PREISE			
L-Würfel, 28 x 28 x 32 mm	IM-21CNE-HC € 1.445	IM-30CNE-HC € 1.680	IM-45CNE-HC € 2.315
S-Würfel, 25 x 25 x 23 mm	–	IM-30CNE-HC-25 € 1.805	IM-45CNE-HC-25 € 2.440

TECHNISCHE DATEN	IM-21CNE-HC	IM-30CNE-HC	IM-45CNE-HC
Eisproduktion, ca. (bei UT 10°C, WT 10°C)	25 kg/24h	30 kg/24h	46 kg/24h
Vorratsbehälter, max.	11.5 kg	11.5 kg	15 kg
Maße (B x T x H)	398 x 451 x 695 mm	398 x 451 x 695 mm	633 x 511 x 690 mm
Füße	(90-135 mm extra, optional)	(92-127 mm extra)	(90-125 mm extra)
Spannung	1/220-240V /50 Hz	1/220-240V /50 Hz	1/220-240V /50 Hz
Anschlussleistung	0.230 kW	0.230 kW	0.28 kW
Kältemittel	R290	R290	R290
Gewicht, brutto/netto	39/34 kg	39/34 kg	55/45 kg



IM-45NE



IM-65NE



IM-100CNE

PRODUKTNAMEN	IM-45NE-HC	IM-65NE-HC	IM-100CNE-HC
PREISE			
L-Würfel, 28 x 28 x 32 mm	IM-45NE-HC € 2.315	IM-65-NE-HC € 3.125	IM-100CNE-HC € 4.410
M-Würfel, 28 x 28 x 23 mm	–	–	IM-100CNE-HC-23 € 4.565
S-Würfel, 25 x 25 x 23 mm	IM-45NE-HC-25 € 2.440	IM-65NE-HC-25 € 3.250	–
XL-Würfel, 32 x 32 x 32 mm	–	–	IM-100CNE-HC-32 € 4.670

TECHNISCHE DATEN	IM-45NE-HC	IM-65NE-HC	IM-100CNE-HC
Eisproduktion, ca. (bei UT 10°C, WT 10°C)	46 kg/24h	62 kg/24h	105 kg/24h
Vorratsbehälter, max.	18 kg	26 kg	38 kg
Maße (B x T x H)	503 x 456 x 840 mm	633 x 506 x 840 mm	1004 x 600 x 800 mm
Füße	(90-125 mm extra)	(90-125 mm extra)	(100 mm extra)
Spannung	1/220-240V /50 Hz	1/220-240V /50 Hz	1/220-240V /50 Hz
Anschlussleistung	0.280 kW	0.320 kW	0.500 kW
Kältemittel	R290	R290	R290
Gewicht, brutto/netto	50/44 kg	60/50 kg	88/77 kg

IM Eisbereiter (R 290) – Steckerfertig/Modular

Produziert Würfeis

- Die IM-Eisbereiter sind für höchste Hygienestandards konzipiert
- Für jeden Eiszyklus wird frisches Wasser verwendet
- Automatischer Spülzyklus
- Edelstahlgehäuse mit integrierten Türgriffen
- Wechselbare, magnetische Türdichtungen
- Geschlossener Wasserkreislauf
- Leicht zu reinigende Luftfilter



IM-100NE



IM-130NE

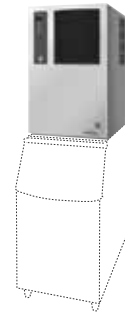

IM-130ANE

PRODUKTNAMEN	IM-100NE-HC	IM-130NE-HC	IM-130ANE-HC
PREISE			
L-Würfel, 28 x 28 x 32 mm	IM-100NE-HC € 4.255 –	IM-130NE-HC € 4.675 –	IM-130ANE-HC € 3.720 IM-130ANE-HC-SF € 4.645
M-Würfel, 28 x 28 x 23 mm	IM-100NE-HC-23 € 4.410 –	IM-130NE-HC-23 € 4.830 –	IM-130ANE-HC-23 € 3.875 IM-130ANE-HC-23-SF € 3.875
TECHNISCHE DATEN			
Eisproduktion, ca. (bei UT 10°C, WT 10°C)	105 kg/24h	125 kg/24h	125 kg/24h
Vorratsbehälter, max.	50 kg	50 kg	Kein Vorratsbehälter integriert
Maße (B x T x H)	704 x 506 x 1200 mm	704 x 506 x 1200 mm	560 x 700 x 880 mm
Füße	(90-130 mm extra)	(90-130 mm extra)	–
Spannung	1/220-240V /50 Hz	1/220-240V /50 Hz	1/220-240V /50 Hz
Anschlussleistung	0.560 kW	0.615 kW	0.640 kW
Kältemittel	R290	R290	R290
Gewicht, brutto/netto	84/76 kg	85/76 kg	79/68 kg
Passende Vorratsbehälter	–	–	B-301SA, B-501SA, B-801SA

IM-130A-HC-SF mit Edelstahlrahmen

- It is not possible for me to add this product to the price list now. It is much too late in the process. If you only want a price added it is ok, but where can I add it?
- If technical data is to be added please, send me the information and I will then see whether I have the time to put it in before I send the document to the printing house

IM Eisbereiter (R290) – Steckerfertig / Modular

Produziert Würfeis

- Die IM-Eisbereiter sind für höchste Hygienestandards konzipiert
- Für jeden Eiszyklus wird frisches Wasser verwendet
- Automatischer Spülzyklus
- Edelstahlgehäuse mit integrierten Türgriffen
- Wechselbare, magnetische Türdichtungen
- Geschlossener Wasserkreislauf
- Leicht zu reinigende Luftfilter

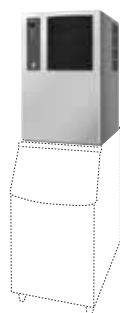

IM-240ANE-modular



IM-240NE-steckerfertig

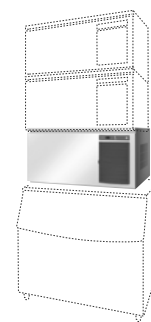

IM-240DNE-modular

PRODUKTNAMEN	IM-240ANE-HC	IM-240NE-HC	IM-240DNE-HC IM-240XNE-HC
PREISE			
M-Würfel, 28 x 28 x 23mm	IM-240ANE-HC-23 € 5.465 IM-240ANE-HC-23-SF € 6.390	IM-240NE-HC-23 € 6.900	IM-240DNE-HC-23 € 5.085 IM-240XNE-HC-23 € 5.085
L-Würfel, 28 x 28 x 32mm	IM-240ANE-HC € 5.310 IM-240ANE-HC-SF € 6.235	IM-240NE-HC € 6.745	IM-240DNE-HC € 4.930 IM-240XNE-HC € 4.930
XS-Würfel, 21 x 21 x 14mm	IM-240ANE-HC-21 € 5.465	IM-240NE-HC-21 € 6.900	IM-240DNE-HC-21 € 5.085 IM-240XNE-HC-21 € 5.085
XL-Würfel, 32 x 32 x 32mm	IM-240ANE-HC-32 € 5.570	–	IM-240DNE-HC-32 € 5.190
TECHNISCHE DATEN	IM-240ANE-HC	IM-240NE-HC	IM-240DNE-HC IM-240XNE-HC
Eisproduktion, ca. (bei UT 10°C, WT 10°C)	210 kg	210 kg	210 kg
Vorratsbehälter, max.	–	110 kg	–
Maße (B x T x H)	560 x 700 x 880 mm	704 x 665 x 1510 mm	1084 x 700 x 500 mm
Spannung	1/220-240V /50 Hz	1/220-240V /50 Hz	1/220-240V /50 Hz
Anschlussleistung	0.930 kW	0.930 kW	0.930 kW
Kältemittel	R290	R290	R290
Gewicht, brutto/netto	89/78 kg	120/107 kg	96/82 kg
Passende Vorratsbehälter	B-301 SA, B-501 SA, B-801 SA	–	B801 SA F_1025_52S, F_600_42S, F_650_44S, F_950_48S

IM Eisbereiter – Steckerfertig, luft/wassergekühlt

Produziert Würfeleis

- Die IM-Eisbereiter sind für höchste Hygienestandards konzipiert
- Für jeden Eiszyklus wird frisches Wasser verwendet
- Automatischer Spülzyklus
- Edelstahlgehäuse mit integrierten Türgriffen
- Wechselbare, magnetische Türdichtungen
- Geschlossener Wasserkreislauf
- Leicht zu reinigende Luftfilter



IM-30CWNE



IM-45WNE



IM-65WNE

PRODUKTNAMEN	IM-30 CWNE	IM-45WNE	IM-65WNE
--------------	------------	----------	----------

PREISE

L-Würfel, 28 x 28 x 32 mm	IM-30CWNE € 1.975	IM-45WNE € 2.730	IM-65WNE € 3.615
S-Würfel, 25 x 25 x 23 mm	IM-30-CWNE-25 € 2.100	IM-45WNE-25 € 2.855	IM-65WNE-25 € 3.740

TECHNISCHE DATEN	IM-30CWNE	IM-45WNE	IM-65WNE
------------------	-----------	----------	----------

Eisproduktion, ca. (bei UT 10°C, WT 10°C)	32 kg/24h	47 kg/24h	63 kg/24h
Vorratsbehälter, max.	11.5 kg	18 kg	26 kg
Maße (B x T x H)	398 x 451 x 695 mm	503 x 456 x 840 mm	633 x 506 x 840 mm
Optional Füße	92-127mm	90-125 mm	90-125 mm
Spannung	1/220-240V /50 Hz	1/220-240V /50 Hz	1/220-240V /50 Hz
Anschlussleistung	0.270 kW	0.330 kW	0.400 kW
Kältemittel	R134a – CO2e 186 kg	R134a – CO2e 229 kg	R134a – CO2e 358 kg
Gewicht, brutto/netto	39/34 kg	52/46 kg	61/53 kg

IM Eisbereiter – Steckerfertig, luft/wassergekühlt

Produziert Würfeis

- Die IM-Eisbereiter sind für höchste Hygienestandards konzipiert
- Für jeden Eiszyklus wird frisches Wasser verwendet
- Automatischer Spülzyklus
- Edelstahlgehäuse mit integrierten Türgriffen
- Wechselbare, magnetische Türdichtungen
- Geschlossener Wasserkreislauf
- Leicht zu reinigende Luftfilter



IM-100CNE



IM-100NE



IM-130NE

PRODUKTNAMEN	IM-100CNE-21	IM-100(W)NE	IM-130(W)NE
PREISE			
L-Würfel, 28x28x32 mm	–	IM-100WNE € 4.965	IM-130WNE € 5.460
M-Würfel, 28x28x23 mm	–	IM-100WNE-23 € 5.120	IM-130WNE-23 € 5.615
S-Würfel, 25x25x23 mm	–	–	–
Extra kleine Würfel, 21x21x14 mm	IM-100CNE-21 € 5.020	IM-100NE-21 € 4.915 IM-100WNE-21 € 5.120	IM-130NE-21 € 5.355

TECHNISCHE DATEN	IM-100CNE-21	IM-100(W)NE	IM-130(W)NE
Eisproduktion, ca. (bei UT 10°C, WT 10°C)	92 kg/24h	95 kg/24h	120 kg/24h
Vorratsbehälter, max.	38 kg	50 kg	50 kg
Maße (B x T x H)	1004 x 600 x 800 mm (inkl. Füße)	704 x 506 x 1200 mm	704 x 506 x 1200 mm
Füße	100 mm	70-110 mm	70-110 mm
Spannung	1/220-240V /50 Hz	1/220-240V /50 Hz	1/220-240V /50 Hz
Anschlussleistung	0.630 kW	0.630 kW	0.700 kW
Kältemittel	R134a – CO2e 415 kg	R134a – CO2e 415 kg	R404A – CO2e 543 kg
Gewicht, brutto/netto	88/77 kg	85/76 kg	85/76 kg

IM Eisbereiter – Steckerfertig, luft-/wassergekühlt

Produziert Würfeleis

- Die IM-Eisbereiter sind für höchste Hygienestandards konzipiert
- Für jeden Eiszyklus wird frisches Wasser verwendet
- Automatischer Spülzyklus
- Edelstahlgehäuse mit integrierten Türgriffen
- Wechselbare, magnetische Türdichtungen
- Geschlossener Wasserkreislauf
- Leicht zu reinigende Luftfilter



IM-240NE

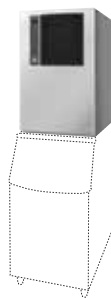

IM-240ANE

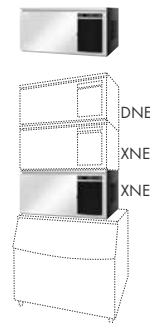

IM-240DNE

PRODUKTNAMEN	IM-240(W)NE	IM-240A(W)NE	IM-240 D(W)NE IM-240 X(W)NE IM-240 DSNE IM-240 XSNE
PREISE			
M-Würfel, 28 x 28 x 23 mm	IM-240NE-23 € 7.820 IM-240WNE-23 € 8.050	IM-240ANE-23-SF € 6.680 IM-240AWNE-23 € 6.015 IM-240AWNE-23-SF € 6.940 IM-240AWNE-SF € 6.785	IM-240DNE-23 € 5.755 IM-240DNE-23-SF € 6.680 IM-240XNE-23 € 5.755 IM-240XNE-23-SF € 6.680 IM-240DWNE-23 € 6.015 IM-240DWNE-23-SF € 6.940 IM-240XWNE-23 € 6.015 IM-240XWNE-23-SF € 6.940 IM-240DSNE-23 € 5.465 IM-240XSNE-23 € 5.465
L-Würfel, 28x28x32 mm	IM-240WNE € 7.925	IM-240ANE-SF € 6.525 IM-240AWNE € 5.860	IM-240 DNE € 5.600 M-240DNE-SF € 6.525 IM-240XNE € 5.085 IM-240XNE-SF € 6.525 IM-240DWNE € 5.860 IM-240DWNE-SF € 6.785 IM-240XWNE € 5.860 IM-240XWNE-SF € 6.785 IM-240DSNE € 5.310 IM-240XSNE € 5.310
XS-Würfel, 21x21x14 mm	IM-240NE-21 € 7.820	IM-240ANE-21-SF € 6.680 IM-240AWNE-21 € 6.015 IM-240AWNE-21-SF € 6.940	IM-240DNE-21 € 5.755 IM-240DNE-21-SF € 6.680 IM-240XNE-21 € 5.755 IM-240XNE-21-SF € 6.680 IM-240DWNE-21 € 6.015 IM-240DWNE-21-SF € 6.940 IM-240XWNE-21 € 6.015 IM-240XWNE-21-SF € 6.940
XL-Würfel, 32x32x32 mm			IM-240DNE-32 € 5.860 IM-240DNE-32-SF € 6.785 IM-240XNE-32 € 5.860 IM-240DWNE-32 € 6.120 IM-240XNE-32-SF € 6.785 IM-240DWNE-32-SF € 7.045 IM-240XWNE-32 € 6.120 IM-240XWNE-32-SF € 7.045

IM Eisbereiter – Steckerfertig, luft-/wassergekühlt

TECHNISCHE DATEN	IM-240(W)NE	IM-240(W)ANE	IM-240 D(W)NE IM-240 X(W)NE IM-240 DSNE IM-240 XSNE
Eisproduktion, ca. (bei UT 10°C, WT 10°C)	240 kg/24h	240 kg/24h	240/480/720 kg/24h*
Vorratsbehälter, max.	110 kg		
Maße (B x T x H)	704 x 665 x 1510 mm	560 x 700 x 880 mm	1084 x 700 x 500 mm
Optional Füße	70-110 mm		
Spannung	1/220-240V/50Hz	1/220-240V/50Hz	1/220-240V/50Hz
Anschlussleistung	1.320 kW	1.320 kW	1.330 kW
Kältemittel	R404A – CO ₂ e 1961 kg	R404A – CO ₂ e 1961 kg	R404A – CO ₂ e 1882 kg
Gewicht, brutto / netto	128/111 kg	95/80 kg	101/88 kg
Passende Vorratsbehälter		B-301SA B-501SA, B-801SA	B-801SA F650, 950/1025
Externer Kondensator			URC-240CE

*) IM-240XNE für 480 kg (DNE + XNE) oder 720 kg (DNE + 2x XN)

FM Eisbereiter (R290) – Steckerfertig / Modular

Produziert Flocken- und Nuggeteis

- FM Eisbereiter können umgerüstet werden und Flockeneis oder Nuggeteis herstellen.
- Aufgrund der Herstellungsart sind Wasserverbrauch und Eisproduktion identisch.
- Die Haupteigenschaft von Hoshizakis Nuggeteis ist die Vermeidung von Gefrierbrand bei der Auslage von Fisch und frischen Produkten
- Nuggeteis wird durch einen Presskopf komprimiert, wodurch härteres und trockeneres Eis entsteht.
- Alle FM-Eisbereitermodell können umgerüstet werden und sowohl Nugget- oder Flockeneis produzieren.



FM-80KE



FM-120KE-50

PRODUKTNAMEN	FM-80KE-HC/ FM-80KE-HCN	FM-120KE-HC/ FM-120KE-HCN	FM-120KE-50-HC/ FM-120KE-50-HCN
PREISE			
Flockeneis	FM-80KE-HC € 3.895	FM-120KE-HC € 4.445	FM-120KE-50-HC € 4.930
Nuggeteis	FM-80KE-HCN € 3.895	FM-120KE-HCN € 4.445	FM-120KE-50-HCN € 4.930

TECHNISCHE DATEN	FM-80KE-HC FM-80KE-HCN	FM-120KE-HC FM-120KE-HCN	FM-120KE-50-HC FM-120KE-50-HCN
Eisproduktion (24 h) ca. (bei UT 10 °C, WT)	85 kg – Flockeneis 75 kg – Nuggeteis	125 kg – Flockeneis 110 kg – Nuggeteis	125 kg – Flockeneis 110 kg – Nuggeteis
Vorratsbehälter, max.	26 kg – Flockeneis 32 kg – Nuggeteis	26 kg – Flockeneis 32 kg – Nuggeteis	57 kg – Flockeneis 65 kg – Nuggeteis
Maße, B x T x H	640 x 600 x 800 mm	640 x 600 x 800 mm	940 x 600 x 800 mm
Füße inkl.	(Füße 89 mm)	(Füße 89mm)	(Füße 89 mm)
Spannung	1/220-240V/50Hz	1/220-240V/50Hz	1/220-240V/50Hz
Anschlussleistung	0.270 kW	0.355 kW	0.355 kW
Kältemittel	R290	R290	R290
Gewicht brutto/netto	75/65 kg	76/66 kg	88/76 kg

PRODUKTNAMEN	FM-150AKE-HC-SB FM-150AKE-HCN-SB
PREISE	
Flockeneis	FM-150AKE-HC-SB € 4.435
Nuggeteis	FM-150AKE-HCN-SB € 4.435

TECHNICAL DATA	FM-150KE-HC FM-150KE-HCN
Eisproduktion (24 h) ca. (bei UT 10 °C, WT)	150 kg – Flockeneis 140 kg – Nuggeteis
Maße, B x T x H	560 x 700 x 780 mm
Spannung	1/220-240V/50Hz
Anschlussleistung	0,405 KW
Kältemittel	R290
Gewicht brutto/netto	70/63 kg



FM-150AKE

PRODUKTNAMEN	FM-300AKE-HC-SB/ FM-300AKE-HCN-SB	FM-480AKE-HC-SB/ FM-480AKE-HCN-SB
PREISE		
Flockeneis	FM-300AKE-HC-SB € 5.945	FM-480AKE-HC-SB € 9.715
Nuggeteis	FM-300AKE-HCN-SB € 5.945	FM-480AKE-HCN-SB € 9.715
TECHNISCHE DATEN		
	FM-300AKE-HC-SB FM-300AKE-HCN-SB	FM-480AKE-HC-SB FM-480AKE-HCN-SB
Eisproduktion (24 h) ca. (bei UT 10 °C, WT 10° C)	300 kg – Flockeneis 250 kg – Nuggeteis	450 kg – Flockeneis 380 kg – Nuggeteis
Maße, B x T x H	560 x 700 x 780 mm	560 x 700 x 780 mm
Spannung	1/220-240V/50Hz	1/220-240V/50Hz
Anschlussleistung	0.900(F) / 0.960 (N) kW	1,10(F) / 1.17(N) kW
Kältemittel	R290	R290
Gewicht brutto/netto	88/81 kg	99/92 kg
Passende Vorratsbehälter	B-301SA, B-501SA, B-801SA	B-301SA, B-501SA, B-801SA

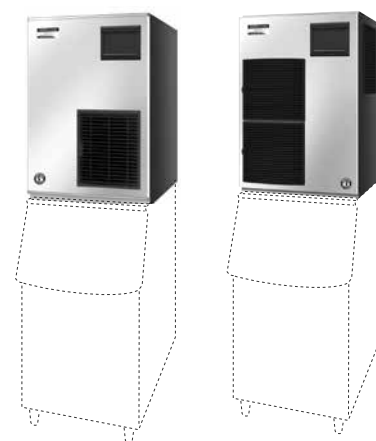

FM-300AKE

FM-480AKE

FM Eisbereiter – Modular

Produziert Flocken- und Nuggeteis

- FM Eisbereiter können umgerüstet werden und Flockeneis oder Nuggeteis herstellen.
- Aufgrund der Herstellungsart sind Wasserverbrauch und Eisproduktion identisch.
- Die Haupteigenschaft von Hoshizakis Nuggeteis ist die Vermeidung von Gefrierbrand bei der Auslage von Fisch und frischen Produkten
- Nuggeteis wird durch einen Presskopf komprimiert, wodurch härteres und trockeneres Eis entsteht.



FM-170AKE



FM-480AKE

PRODUKTNAMEN	FM-170AKE-SB / FM-170AKE-N-SB	FM-480AWKE-SB FM-480AWKE-N-SB
PREISE		
Flockeneis	FM-170AKE-SB € 4.520	FM-480AWKE-SB € 10.305
Nuggeteis	FM-170AKE-N-SB € 4.520	FM-480AWKE-N-SB € 10.305 FM-481ALGE-N-SB € 9.655

TECHNISCHE DATEN	FM-170AKE-SB / FM-170AKE-N-SB	FM-480AWKE-SB FM-480AWKE-N-SB
Eisproduktion (kg/min, ca.) (bei UT 10 °C, WT 10° C)	170 kg/24 h – Flockeneis 160 kg/24 h – Nuggeteis	500 kg/24 h – Flockeneis 430 kg/24 h – Nuggeteis
Maße, B x T x H	560 x 700 x 780 mm	560 x 700 x 780 mm
Spannung	1/220-240V/50Hz	1/220-240V/50Hz
Anschlussleistung	0.600 kW – Flockeneis 0.620 kW – Nuggeteis	1.385 kW – Flockeneis 1.45 kW – Nuggeteis
Kältemittel	R134a – CO2e 529 kg	R404A – CO2e 2352 kg
Gewicht brutto/netto	75/68 kg	102/95 kg
Passende Vorratsbehälter	B-301 SA/B-501 SA/B-801 SA	B-301 SA/B-501 SA/B-801 SA

PRODUKTNAMEN	FM-600AKE-SB FM-600AKE-N-SB
PREISE	
Flockeneis	FM-600AKE-SB € 10.865 FM-600AWKE-SB € 11.125
Nuggeteis	FM-600AKE-N-SB € 10.865 FM-600AWKE-N-SB € 11.125

TECHNISCHE DATEN	FM-600AKE-SB FM-600AKE-N-SB
Eisproduktion (kg/min, ca.) (bei UT 10 °C, WT 10° C)	600 kg/24 h – Flockeneis 530 kg/24 h – Nuggeteis
Maße, B x T x H	560 x 700 x 780 mm
Spannung	1/220-240V/50Hz
Anschlussleistung	1.900 kW – Flockeneis 1.950 kW – Nuggeteis
Ampere-Absicherung	20 A Festanschluss
Kältemittel	R404A – CO2e 5096 kg
Gewicht brutto/netto	114/107 kg
Passende Vorratsbehälter	B-301 SA/B-501 SA/B-801 SA

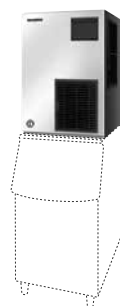

FM-600AKE

FM Eisbereiter – Modular



FM 750AKE



FM-1000AKE

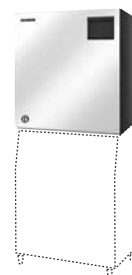

FM-1200AKE

PRODUKTNAMEN	FM-750AKE-SB FM-750AKE-N-SB	FM-1000AKE-SB FM-1000AKE-N-SB	FM-1200ALKE-SB FM-1200ALKE-N-SB
--------------	--------------------------------	----------------------------------	------------------------------------

PREISE

Flockeneis	FM-750AKE-SB € 11.430	FM-1000AKE-SB € 15.035	FM-1200ALKE-SB € 13.905
Nuggeteis	FM-750AKE-N-SB € 11.430	FM-1000AKE-N-SB € 15.035	FM-1200ALKE-N-SB € 13.905

TECHNISCHE DATEN	FM-750AKE-SB FM-750AKE-N-SB	FM-1000AKE-SB FM-1000AKE-N-SB	FM-1200ALKE-SB FM-1200ALKE-N-SB
------------------	--------------------------------	----------------------------------	------------------------------------

Eisproduktion (kg/min, ca.) (bei UT 10 °C, WT 10° C)	750 kg – Flockeneis 590 kg – Nuggeteis	1030 kg – Flockeneis 860 kg – Nuggeteis	1200 kg – Flockeneis 1060 kg – Nuggeteis
Maße, B x T x H	763 x 762 x 780 mm	762 x 700 x 780 mm	762 x 700 x 780 mm
Spannung	1/220-240V/50Hz	1/220-240V/50Hz	1/220-240V/50Hz
Anschlussleistung	1.880 kW – Flockeneis 2.010 kW – Nuggeteis	2.490 kW – Flockeneis 2.550 kW – Nuggeteis	0.470 kW – Flockeneis 0.515 kW – Nuggeteis
Ampere-Absicherung	16A Steckdose	20A Festanschluss	–
Kältemittel	R404A – CO2e 4508 kg	R404A – CO2e 5292 kg	R404A – CO2e 118 kg
Gewicht brutto/netto	143/133 kg	156/146 kg	108/98 kg
Passende Vorratsbehälter	B-501SA, B-801SA	B-501SA, B-801SA	B-501SA, B-801SA
Kälteleistung / -25°C	k.A.	k.A.	2.83kW/-25°C

PRODUKTNAMEN	FM-1800ALKE-SB FM-1800ALKE-N-SB
--------------	------------------------------------

PREISE

Flockeneis	FM-1800ALKE-SB € 19.005
Nuggeteis	FM-1800ALKE-N-SB € 19.005

TECHNISCHE DATEN	FM-1800ALKE-SB FM-1800ALKE-N-SB
------------------	------------------------------------

Eisproduktion (kg/min, ca.) (bei UT 10 °C, WT 10° C)	1800 kg – Flockeneis 1590 kg – Nuggeteis
Maße, B x T x H	1080 x 700 x 780 mm
Spannung	1/220-240V/50Hz
Anschlussleistung	0.710 kW – Flockeneis 0.770 kW – Nuggeteis
Kältemittel	R404A – CO2e 118 kg
Gewicht brutto/netto	155/140 kg
Passende Vorratsbehälter	B-801SA
Kälteleistung / -25°C	4.3kW/-25°C

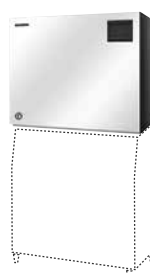

FM-1800ALKE

2in1 Eisbereiter-Kombinationen – Compact



- HACCP zertifizierte Eisbereiter
- Tagesleistung abgestimmt auf jede spezifische Situation
- 14 verschiedene Kombinationsmöglichkeiten
- Qualitäts-Eis – harte Vollsicherwürfel und Nuggeteis
- Niedrige Verbrauchskosten, beispielsweise wird Nuggeteis mit 1,03 l Wasser pro 1 kg Eis produziert
- Separate Wartungsarbeiten möglich
- Unabhängig voneinander arbeitende Maschinen
- Lieferung erfolgt inkl. Stapelrahmen bzw. Untergestell



BL-CIF125



BL-CIF220

PRODUKTNAMEN	BL-CIF125	BL-CIF145	BL-CIF180	BL-CIF220
Eisbereiter oben	IM-45CNE-HC	IM-65NE-HC	FM-80KE-HCN	IM-100CNE-HC
Eistyp	Würfel	Würfel	Nugget	Würfel
Eisproduktion (kg/24h), ca. *	46 kg	62 kg	85 kg (F)/75 kg (N)	105 kg
Vorratsbehälter, max.	15 kg	26 kg	26 kg (F)/32 kg (N)	38 kg
Abmessungen B x T x H	633 x 511 x 690 mm	633 x 506 x 840 mm	640 x 600 x 800 mm	1004 x 600 x 800 mm
Versorgungsspannung	1/220-240V/50Hz	1/220-240V/50Hz	1/220-240V/50Hz	1/220-240V/50Hz
Anschlussleistung	0.28 kW	0.32 kW	0.27 kW	0.50 kW
Kältemittel	R290	R290	R290	R290
Gewicht brutto/netto	55/45 kg	60/50 kg	75/65 kg	88/77 kg
* (bei UT 10°C, WT 10°C) (24h)				
Eisbereiter unten	FM-80KE-HCN	FM-80KE-HCN	IM-100CNE-HC	FM-120KE-50-HCN
Eistyp	Nugget	Nugget	Würfel	Nugget
Eisproduktion (kg/24h), ca. *	85 kg (F)/75 kg (N)	85 kg (F)/75 kg (N)	105 kg	125 kg (F)/110 kg (N)
Vorratsbehälter (kg), max.	26 kg (F)/32 kg (N)	26 kg (F)/32 kg (N)	38 kg	57 kg (F)/65 kg (N)
Abmessungen B x T x H	640 x 600 x 800 mm	640 x 600 x 800 mm	1004 x 600 x 800 mm	940 x 600 x 800 mm
Versorgungsspannung	1/220-240V/50Hz	1/220-240V/50Hz	1/220-240V/50Hz	1/220-240V/50Hz
Anschlussleistung	0.27 kW	0.27 kW	0.50 kW	0.355 kW
Kältemittel	R290	R290	R290	R290
Gewicht brutto/netto	75/65 kg	75/65 kg	88/77 kg	88/76 kg
* (bei UT 10°C, WT 10°C) (24h)				
ABMESSUNGEN GESAMT	640 x 600 x 1490 mm	640 x 600 x 1640	1004 x 600 x 1600 mm	1004 x 600 x 1600 mm
PREISE	BL-CIF-125 € 6.210	BL-CIF-145 € 7.020	BL-CIF-180 € 8.855	BL-CIF-220 € 9.890

2in1 Eisbereiter-Kombinationen – Compact

PRODUKTNAMEN	BL-CKF135	BL-CKF175	BL-CKF200
Eisbereiter oben	KM-55B	KM-55B	KM-80B
Eistyp	Crescent EDGE Eis	Crescent EDGE Eis	Crescent EDGE Eis
Eisproduktion (kg/24h), ca.*	53 kg	53 kg	79 kg
Vorratsbehälter, max.	23 kg	23 kg	40 kg
Abmessungen B x T x H	605 x 617 x 842 mm	605 x 617 x 842 mm	605 x 719 x 842 mm
Versorgungsspannung	1/220-240V/50Hz	1/220-240V/50Hz	1/220-240V/50Hz
Anschlussleistung	0.288 kW	0.288 kW	0.449 kW
Kältemittel	R134a – CO2e 800 kg	R134a – CO2e 800 kg	R134a – CO2e 343 kg
Gewicht brutto/netto	58/46 kg	58/46 kg	64/51 kg
* (bei UT 10°C, WT 10°C) (24h)			
Eisbereiter unten	FM-80KE-HCN	FM-120KE-HCN	FM-120KE-HCN
Eistyp	Nugget	Nugget	Nugget
Eisproduktion (kg/24h), ca.*	85(F)/75(N) kg	125(F)/110(N) kg	125(F)/110(N) kg
Vorratsbehälter, max.	26(F)/32(N) kg	26(F)/32(N) kg	26(F)/32(N) kg
Abmessungen B x T x H	640 x 600 x 800 mm	640 x 600 x 800 mm	640 x 600 x 800 mm
Versorgungsspannung	1/220-240V/50Hz	1/220-240V/50Hz	1/220-240V/50Hz
Anschlussleistung	0.27 kW	0.355 kW	0.355 kW
Kältemittel	R290	R290	R290
Gewicht brutto/netto	75/65 kg	76/66 kg	76/66 kg
* (bei UT 10°C, WT 10°C) (24h)			
ABMESSUNGEN GESAMT	640 x 617 x 1642 mm	640 x 617 x 1642 mm	640 x 719 x 1642 mm
PREISE	BL-CKF135 € 5.935	BL-CKF175 € 6.485	BL-CKF200 € 7.175

2in1 Eisbereiter-Kombinationen – Modular

- HACCP zertifizierte Eisbereiter
- Tagesleistung abgestimmt auf jede spezifische Situation
- 14 verschiedene Kombinationsmöglichkeiten
- Qualitäts-Eis – harte Volleiswürfel und Nuggeteis
- Niedrige Verbrauchskosten, beispielsweise wird Nuggeteis mit 1,03 l Wasser pro 1 kg Eis produziert
- Separate Wartungsarbeiten möglich
- Unabhängig voneinander arbeitende Maschinen
- Lieferung erfolgt inkl. Stapelrahmen bzw. Untergestell



BL-MIF280-650



BL-MIF390-650



BL-MIF430-650

PRODUKTNAMEN	BL-MIF280-650	BL-MIF390-650	BL-MIF430-650
Eisbereiter rechts oben	IM-130ANE-HC	IM-240ANE-HC	FM-130ANE-HC
Eistyp	Würfel	Würfel	Würfel
Eisproduktion (kg/24h), ca. *	125 kg	235 kg	125 kg
Abmessungen B x T x H	560 x 700 x 880 mm	560 x 700 x 880 mm	560 x 700 x 880 mm
Versorgungsspannung	1/220-240V/50Hz	1/220-240V/50Hz	1/220-240V/50Hz
Anschlussleistung	0.63	0.93	0.63
Kältemittel	R290	R290	R290
Gewicht brutto/netto	79/68 kg	89/78 kg	79/68 kg
* (bei UT 10°C, WT 10°C) (24h)			
Eisbereiter links oben	FM-150AKE-HCN-SB	FM-150AKE-HCN-SB	IM-300AKE-HCN-SB
Eistyp	Nugget	Nugget	Nugget
Eisproduktion (kg/24h), ca. *	150 kg (F)/140 kg (N)	150 kg (F)/140 kg (N)	300 kg (F)/250kg (N)
Abmessungen B x T x H	560 x 700 x 780 mm	560 x 700 x 780 mm	560 x 700 x 780mm
Versorgungsspannung	1/220-240V/50Hz	1/220-240V/50Hz	1/220-240V/50Hz
Anschlussleistung	k.A.	k.A.	0.96 kW
Kältemittel	R290	R290	R290
Gewicht brutto/netto	70/63 kg	70/63 kg	88/81 kg
(bei UT 10°C, WT 10°C) (24h)			
Vorratsbehälter	F-650-44S	F-650-44S	F-650-44S
Kapazität, max.	299 kg	299 kg	299 kg
Abmessungen B x T x H	1181 x 801 x 1016 mm	1181 x 801 x 1016 mm	1181 x 801 x 1016 mm
Gewicht	80 kg	80 kg	80 kg
ABMESSUNGEN GESAMT	1118 x 801 x 1896 mm	1118 x 801 x 1896 mm	1118 x 801 x 1896 mm
PREISE	BL-MIF280-650 € 10.540	BL-MIF390-650 € 12.130	BL-MIF430-650 € 12.050

2in1 Eisbereiter-Kombinationen – Modular



BL-MIF540-950



BL-MIF720-1025



BL-MKF820-950

PRODUKTNAMEN	BL-MIF540-950	BL-MIF720-1025	BL-MKF820-950
Eisbereiter rechts oben	IM-240ANE-HC	IM-240ANE-HC	KM-520MAJ-E
Eistyp	Würfel	Würfel	Crescent EDGE Eis
Eisproduktion (kg/24h), ca. *	235 kg	235 kg	238 kg
Abmessungen B x T x H	560 x 700 x 880 mm	560 x 700 x 880 mm	559 x 695 x 711 mm
Versorgungsspannung	1/220-240V/50Hz	1/220-240V/50Hz	1/220-240V/50Hz
Anschlussleistung	0.93 kW	0.93 kW	1.2 kW / 16A Steckdose
Kältemittel	R290	R290	R404A – CO2e 1961 kg
Gewicht brutto/netto	89/78 kg	89/78 kg	68/59 kg
*(bei UT 10°C, WT 10°C) (24h)			
Eisbereiter links oben	FM-300AKE-HCN-SB	FM-480AKE-HCN-SB	FM-300AKE-HCN-SB
Eistyp	Nugget	Nugget	Nugget
Eisproduktion (kg/24h), ca. *	300 kg (F)/250 kg (N)	450 kg (F)/380 kg (N)	300 kg (F)/250 kg (N)
Abmessungen B x T x H	560 x 700 x 780 mm	560 x 700 x 780 mm	560 x 700 x 780 mm
Versorgungsspannung	1/220-240V/50Hz	1/220-240V/50Hz	1/220-240V/50Hz
Anschlussleistung	0.96 kW	1.10 kW (F)/1.17 (N)	0.96 kW
Kältemittel	R290	R290	R290
Gewicht brutto/netto	88/81 kg	99/92 kg	88/81 kg
*(bei UT 10°C, WT 10°C) (24h)			
Vorratsbehälter	F-950-48S	F-1025-52S	F-950-48S
Kapazität (kg), max.	431 kg	467 kg	431 kg
Abmessungen B x T x H	1220 x 801 x 1270 mm	1321 x 801 x 1270 mm	1220 x 801 x 1270 mm
Gewicht	105 kg	112 kg	105 kg
ABMESSUNGEN GESAMT	1220 x 801 x 2150 mm	1321 x 801 x 2150 mm	1220 x 801 x 2150 mm
PREISE	BL-MIF540-950 € 13.850	BL-MIF720-1025 € 17.825	BL-MKF820-950 € 13.170

KM Eisbereiter – Steckerfertig

Produziert Crescent-EDGE-Eis

- Verbesserte Effizienz mit maximierter Oberfläche.
- Schnellerer Produktionszyklus für eine erhöhte Produktionsleistung.
- Optimierte Oberfläche mit einer stärkeren, haltbareren Struktur.
- Verdampferdesign für kristallklare KM Edge Würfel ohne Unreinheiten oder Einschlüsse.
- Edeltahloberfläche.



KM-40B



KM-55B



KM-80B

PRODUKTNAMEN	KM-40B	KM-55B	KM-80B
Eistyp	Crescent EDGE Eis	Crescent EDGE Eis	Crescent EDGE Eis
PREISE	KM-40B € 1.780	KM-55B € 2.040	KM-80B € 2.730

TECHNISCHE DATEN	KM-40B	KM-55B	KM-80B
Eisproduktion (24h) ca. (bei UT 10°C, WT 10°C)	43 kg	53 kg	79 kg
Vorratsbehälter, max.	16 kg	23 kg	40 kg
Maße (B x T x H)	452 x 617 x 842 mm	605 x 617 x 842 mm	605 x 719 x 842 mm
Spannung	1/220-240V/50Hz 1/220-240V/60 Hz	1/220-240V/50Hz 1/220-240V/ 60Hz	1/220-240V/50Hz 1/220-240V/60 Hz
Anschlussleistung	50 Hz: 0.278 kW 60 Hz: 0.224 kW	50 Hz: 0.288 kW 60 Hz: 0.434 kW	50 Hz: 0.449 kW 60 Hz: 0.521 kW
Kältemittel	R134a – CO2e 200 kg	R134a – CO2e 800 kg	R134a – CO2e 343 kg
Gewicht, brutto/netto	50/40 kg	58/46 kg	64/51 kg

KM Eisbereiter – Modular



KM-115B



KM-140B

PRODUKTNAMEN	KM-115B	KM-140B
Eistyp	Crescent EDGE Eis	Crescent EDGE Eis
PREISE	KM-115B € 4.600	KM-140B € 5.000

TECHNISCHE DATEN	KM-115B	KM-140B
Eisproduktion (24h) ca. (bei UT 10°C, WT 10°C)	112 kg	138 kg
Vorratsbehälter, max.	45 kg	55 kg
Maße (B x T x H)	612 x 712 x 992 mm	762 x 712 x 992 mm
Optional Füße	90-152 mm	90-152 mm
Spannung	1/220-240V/50Hz 1/220-240V/60 Hz	1/220-240V/50Hz 1/220-240V/60 Hz
Anschlussleistung	50 Hz: 0.598 kW 60 Hz: 0.648 kW	50 Hz: 0.632 kW 60 Hz: 0.680 kW
Kältemittel	R404A – CO2e 1020 kg	R404A – CO2e 1333 kg
Gewicht, brutto/netto	82/62 kg	92/70 kg

KM Eisbereiter – Modular

Produziert Crescent-EDGE-Eis

- Verbesserte Effizienz mit maximierter Oberfläche.
- Schnellerer Produktionszyklus für eine erhöhte Produktionsleistung.
- Optimierte Oberfläche mit einer stärkeren, haltbareren Struktur.
- Verdampferdesign für kristallklare KM Edge Würfel ohne Unreinheiten oder Einschlüsse.
- Edelstahloberfläche.
- KM-1301SAJ-E stapelbar.



KM-520MAJ-E



KM-660MAJ-E

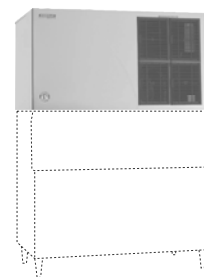

KM-1301SAJ-E

PRODUKTNAMEN	KM-520MAJ-E	KM-660MAJ-E	KM-1301SAJ-E
Eistyp	Crescent EDGE Eis	Crescent EDGE Eis	Crescent EDGE Eis
PREISE	KM-520MAJ-E € 4.630	KM-660MAJ-E € 5.100	KM-1301SAJ-E € 8.340

TECHNISCHE DATEN	KM-520MAJ-E	KM-660MAJ-E	KM-1301SAJ-E
Eisproduktion (24h) ca. (bei UT 10°C, WT 10°C)	238 kg	280 kg	624 kg
Maße (B x T x H)	559 x 695 x 711 mm	559 x 695 x 711 mm	1219 x 695 x 695 mm
Spannung	1/220-240V/50Hz	1/220-240V/50Hz	1/220-240V/50Hz
Anschlussleistung	1.200 kW	1.200 kW	1.9 kW
Ampere-Absicherung	16A Steckdose	16A Steckdose	20A Festanschluss
Kältemittel	R404A – CO2e 1961 kg	R404A – CO2e 2981 kg	R404A – CO2e 7452 kg
Gewicht, brutto/netto	68/59 kg	68/59 kg	154/136 kg
Passende Vorratsbehälter	B-301SA, B-501SA, B-801SA, B-700SF, B-900SF	B-301SA, B-501SA, B-801SA, B-700SF, B-900SF	B-801SA, B-800SF, B-900SF, B-1150SS, B-1300SS, B-1500SS, B-1650SS,

KM Eisbereiter – Modular

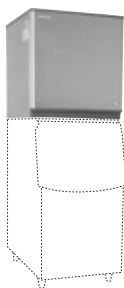

KMD-201AA

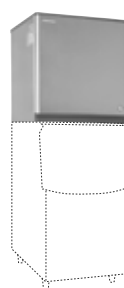

KMD-270AA

PRODUKTNAMEN	KMD-201AA	KMD-270AA
Eistyp	Crescent EDGE Eis	Crescent EDGE Eis

PREISE

Luftgekühlt	KM-201AA	€ 3.710	KMD-270AA	€ 4.820
Wassergekühlt	KMD-201AWA	€ 3.970	KMD-270AWA	€ 5.080

TECHNISCHE DATEN	KMD-201AA	KMD-270AA
Eisproduktion (24h) ca. (bei UT 21 °C, WT 10 °C)	190 kg	265 kg
Maße (B x T x H)	560 x 625 x 610 mm	560 x 625 x 610 mm
Spannung	1/220-240V/50Hz 1/230V/60 Hz	1/220-240V/50Hz 1/230V/60 Hz
Anschlussleistung	50 Hz: 0.700 kW 60 Hz: 0.810 kW	50 Hz: 1.030 kW 60 Hz: 1.090 kW
Kältemittel	Air-Cooled: R404A – CO2e 2039 kg Water-Cooled: R404A – CO2e 1569 kg	Air-Cooled: R404A – CO2e 3058 kg Water-Cooled: R404A – CO2e 2156 kg
Gewicht, Brutto/Netto	73/57 kg	73/57 kg
Passende Vorratsbehälter	B-301SA, B-501SA, B-801SA	B-301SA, B-501SA, B-801SA

IM Eisbereiter – Steckerfertig, Sondereisformen



Produziert Würfeis (Sonderformen)

- Die IM-Eisbereiter sind für höchste Hygienestandards konzipiert
- Für jeden Eiszyklus wird frisches Wasser verwendet
- Automatischer Spülzyklus
- Edelstahlgehäuse mit integrierten Türgriffen
- Wechselbare, magnetische Türdichtungen
- Geschlossener Wasserkreislauf
- Leicht zu reinigende Luffilter



IM-65NE-Q



IM-65NE-LM



IM-65NE-LM103

PRODUKTNAMEN	IM-65NE-Q-HC	IM-65NE-LM-HC	IM-65NE-LM103-HC
Eistyp	Kugeleis	XXL-Würfel	XXXL-Würfel
PREISE	IM-65NE-Q-HC € 7.270	IM-65NE-LM-HC € 7.270	IM-65NE-LM103-HC € 7.270

TECHNISCHE DATEN	IM-65NE-Q-HC	IM-65NE-LM-HC	IM-65NE-LM103-HC
Eisproduktion, ca. (bei UT 10°C, WT 10°C) (24h)	26 kg	40 kg	32 kg
Vorratsbehälter, max.	17 kg	26 kg	26 kg
Maße (B x T x H) mm	633 x 506 x 860 mm	633 x 506 x 860 mm	633 x 506 x 860 mm
Optional Füße	90-125 mm	90-125 mm	90-125 mm
Spannung	1/220-240V/50Hz	1/220-240V/50Hz	1/220-240V/50Hz
Anschlussleistung	0.390 kW	0.400 kW	0.400 kW
Kältemittel	R290	R290	R290
Gewicht, Brutto/Netto	66/53 kg	61/53 kg	61/53 kg



IM-65NE-H



IM-65NE-S

PRODUKTNAMEN	IM-65NE-H-HC	IM-65NE-S-HC
Eistyp	Herzeis	Sterneis
PREISE	€ 7.270	€ 7.270

TECHNISCHE DATEN	IM-65NE-H-HC	IM-65NE-S-HC
Eisproduktion, ca. (bei UT 10°C, WT 10°C) (24h)	28 kg	22 kg
Vorratsbehälter, max.	26 kg	26 kg
Maße (B x T x H)	633 X 506 X 860 mm (Füße 90-125 mm extra)	633 X 506 X 860 mm (Füße 90-125 mm extra)
Optional Füße	90-125 mm	90-125 mm
Spannung	1/220-240V/50Hz	1/220-240V/50Hz
Anschlussleistung	0.40 kW	0.40 kW
Kältemittel	R290	R290
Gewicht, brutto/netto	61/53 kg	61/53 kg

IM Eisbereiter – Steckerfertig/Modular, Zylindereis

Produziert Würfeis

- Die IM-Eisbereiter sind für höchste Hygienestandards konzipiert
- Für jeden Eiszyklus wird frisches Wasser verwendet
- Automatischer Spülzyklus
- Edelstahlgehäuse mit integrierten Türgriffen
- Wechselbare, magnetische Türdichtungen
- Geschlossener Wasserkreislauf
- Leicht zu reinigende Luftfilter



IM-65NE-C



IM-100NE-C

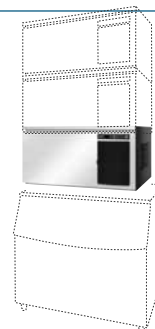

IM-240DNE-C

PRODUKTNAMEN	IM-65NE-C	IM-100NE-C	IM-240DNE-C IM-240DWNE-C IM-240XWNE-C
Eistyp	Zylindereis	Zylindereis	Zylindereis
PREISE	IM-65NE-C € 3.410	IM-100NE-C € 5.110	IM-240DNE-C € 5.490 IM-240DNE-C-SF € 6.415 IM-240XWNE-C € 5.645
PREISE – HC Modelle	IM-65NE-C-HC € 3.125	–	–
TECHNISCHE DATEN	IM-65NE-C	IM-100NE-C	IM-240D(W)NE-C IM-240XWNE-C
Eisproduktion, ca. (bei UT 10°C, WT 10°C) (24h)	55 kg	85 kg	240/480/720 kg
Vorratsbehälter, max.	26 kg	50 kg	
Maße (B x T x H)	633 x 506 x 840 mm	704 x 506 x 1200 mm	1084 x 700 x 500 mm
Füße	90-125 mm	70-100 mm	
Spannung	1/220-240V/50Hz	1/220-240V/50Hz	1/220-240V/50Hz
Anschlussleistung	0.400 kW	0.630 kW	1.330 kW
Kältemittel	R134a – CO2e 286 kg	R134a – CO2e 364 kg	R404A – CO2e 1961 kg
Gewicht, brutto/netto	61/53 kg	85/76 kg	101/89 kg
Passende Vorratsbehälter			B-801SA, F650, 950/1025



DNE

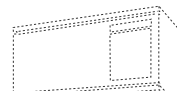

XNE



XNE

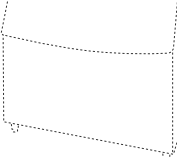

IM-240DNE-C

Technische Änderungen und Irrtümer vorbehalten.

Preise in EUR zzgl. MwSt.

Eisvorratsbehälter "B" / Top Kits

- Kapazität in Kilogramm abhängig von der entsprechenden Eisgröße und -form
- Die geschäumte Isolierung und der tiefgezogene Kunststoffinnenbehälter sorgen für eine geringe Schmelzrate, sodass die Kapazität der Eisbereiter bestmöglich genutzt wird.
- Die Behälter sind leicht zu reinigen, da die abgerundeten Ecken für optimale Hygiene sorgen.
- Alle Lagerbehälter sind aus rostfreiem Edelstahl gefertigt und werden mit verstellbaren Füßen (90-120 mm) geliefert.



B-301SA



B-501SSA



B-801SA

PRODUKTNAMEN	Kapazität (max. kg)	Maße (B x T x H)	Gewicht, Brutto/Netto	Optional	PREISE
B-301SA	144 kg	560 x 820 x 1016 mm (Mit Füßen 90 mm)	49/37 kg	-	B-301SA € 1.555
B-501SA	217 kg	781 x 820 x 1016 mm (Mit Füßen 90 mm)	57/47 kg	-	B-501SA € 1.760
B-801SA	348 kg	1220 x 820 x 1016 mm (Mit Füßen 90 mm)	86/64 kg	*	B-801SA € 2.465

*): Trennwände auf Anfrage (auch nachträglich einbaubar)

TOP KITS	PREISE	TOP KIT KONFIGURATION			
TK-4DM	€ 120	Modell	B-301SA	B-501SA	B-801SA
TK-4DR	€ 110	IM-130A/-HC	-	TK-8D	TK-8D + TK-18D
TK-8D	€ 120	IM-240D	n.a.	n.a.	TK-IMD2
TK-18D	€ 130	IM-240A/-HC	-	TK-8D	TK-8D + TK-18D
TK-IMD2	€ 110	KM-660	-	TK-8D	TK-8D + TK-18D
		KM-1301	n.a.	n.a.	-
		KMD-201	-	TK-8D	TK-8D + TK-18D
		KMD-270	-	TK-8D	TK-8D + TK-18D
		FM-170	-	TK-8D	TK-8D + TK-18D
		FM-300/-HC	-	TK-8D	TK-8D + TK-18D
		FM-480/-HC	-	TK-8D	TK-8D + TK-18D
		FM-600	-	TK-8D	TK-8D + TK-18D
		FM-750	n.a.	-	TK-18D
		FM-750	n.a.	-	TK-18D
		FM-1000	n.a.	-	TK-18D
		FM-1200	n.a.	-	TK-18D
		FM-1800	n.a.	n.a.	TK-1800
		IM-240A	2x	n.a.	TK-4DM
		KM-660	2x	n.a.	TK-4DM
		KMD-201	2x	n.a.	TK-4DM + TD-4DR
		KMD-270	2x	n.a.	TK-4DM + TD-4DR
		FM-170	2x	n.a.	TK-4DM
		FM-300	2x	n.a.	TK-4DM
		FM-480	2x	n.a.	TK-4DM
		FM-600	2x	n.a.	TK-4DM

Eisvorratsbehälter "F" / Transportsysteme

- Kapazität in Kilogramm abhängig von der entsprechenden Eisgröße und -form
- Boden, Abdeckung und Klappe aus Edelstahl (Ausschnitte in Abdeckung individuell entsprechend der zu platzierenden Maschine)
- Die Transportsysteme von Hoshizaki bestehen aus verschiedenen Komponenten wie Wagen, Eimern, Abfüllsystemen etc.
- Diese ermöglichen den schnellen und hygienischen Eistransport von der Produktionsstätte zu dem Ort, wo es gebraucht wird.



ITS 500

EISVORRATSBEHÄLTER "F"	Kapazität (max. kg)	Maße (B x T x H)	Gewicht, Brutto/Netto	PREISE
F-300-22	136 kg	559 x 800 x 1016 mm	58 kg	F-300-22 € 1.255
F-425-30	195 kg	762 x 800 x 1016 mm	74 kg	F-425-30 € 1.615
F-600-42S	258 kg	1087 x 686 x 1019 mm	70 kg	F-600-42S € 2.185
F-650-44S	299 kg	1118 x 801 x 1016 mm	80 kg	F-650-44S € 2.385
F-950-48S	431 kg	1220 x 801 x 1270 mm	105 kg	F-950-48S € 2.595
F-1025-52S	467 kg	1321 x 801 x 1270 mm	112 kg	F-1025-52S € 2.800

LAGER- UND TRANSPORTSYSTEME	Anzahl Wagen	Kapazität (max. kg)	Maße (B x T x H)	Gewicht	PREISE
ITS-100NS-31	1	46 (+109) kg	787 x 1016 x 1194 mm	110 kg	ITS-100NS-31 € 4.020
ITS-500NS-31	1	174 (+109) kg	787 x 1016 x 1524 mm	166 kg	ITS-500NS-31 € 6.670
ITS-600NS-31	1	273 (+109) kg	787 x 1016 x 1702 mm	176 kg	ITS-600NS-31 € 6.995
ITS-700NS-31	1	296 (+109) kg	787 x 1016 x 1905 mm	187 kg	ITS-700NS-31 € 7.435
ITS-1350SG-60	2	602 (+218) kg	1524 x 1016 x 1905 mm	390 kg	ITS-1350SG-60 € 12.705
ITS-2250SG-60	2	968 (+218) kg	1524 x 1016 x 2464 mm	420 kg	ITS-2250SG-60 € 18.275

PRODUKT	Kapazität (max. kg)	Maße (B x T x H)	Gewicht	PREISE
Eisverpackungs- und Dispensersysteme				
EDB-650SA	210 kg	857 x 1226 x 1689 mm	209 kg	EDB-650SA € 17.160
EDB-1000SA	320 kg	1321 x 1156 x 1823 mm	320 kg	EDB-1000SA € 21.670
Eislagerungs- & Dispensersysteme				
DEV-500SG-30-75	209 kg	762 x 787 x 1600 mm	136 kg	DEV-500SG-30-75 € 4.415
DEV-700SG-30-75	309 kg	762 x 787 x 1994 mm	146 kg	DEV-700-700SG € 4.690
Aufrecht stehende Vorratsbehälter				
SG-500-30	209 kg	762 x 787 x 1130 mm	96 kg	SG-500-30 € 2.820
SG-700-30	308 kg	762 x 787 x 1524 mm	100 kg	SG-700-30 € 3.040

MODELLE	PREISE
SMART CART 75	€ 930
SMART CART 240	€ 1.510
Eiseimer-Set (6)	€ 760



Technische Änderungen und Irrtümer vorbehalten.

Preise in EUR zzgl. MwSt.

Dispensers

Eis- und/oder Wasserdispenser

- Mit den Eis- und Wasserdispensern DCM-60KE und DCM-120KE sind folgende Kombinationen produzierbar: Cubeleiteis, Cubeleiteis und Wasser oder nur Wasser.
- Die Eis-/Wasserdispensersysteme finden Einsatz beispielsweise bei Lebensmitteln und Getränken, Freizeit und Gesundheitswesen.



DCM-60KE



DCM-120KE

PRODUKTNAMEN	DCM-60KE (-P) -HC	DCM-120KE (-P) -HC
Eistyp	Cubeleiteis + Wasser	Cubeleiteis + Wasser
PREISE – HC-Modelle	DCM-60KE (-P)-HC € 4.595	DCM-120KE (-P)-HC € 5.075

TECHNISCHE DATEN	DCM-60KE (-P) -HC	DCM-120KE (-P) -HC
Produktionskapazität (24 h), ca.	60 kg	125 kg
Vorratsbehälter, max.	1.9 kg	4 kg
Maße, B x T x H	350 x 585 x 695 mm (max 710)	350 x 585 x 815 mm (max 830)
Spannung	1/220-240V/50Hz	1/220-240V/50Hz
Anschlussleistung	0.280 kW	0.480 kW
Kältemittel	R290	R290
Gewicht brutto/netto	56/47 kg	66/57 kg
Lieferbar mit	Hebel / Drucktaste (-P)	Hebel / Drucktaste (-P)
Optional	Drucktaste auf Anfrage (-P)	Drucktaste auf Anfrage (-P)

Eis- und/oder Wasserdispenser

- Mit den Eis- und Wasserdispensern DCM-60KE und DCM-120KE sind folgende Kombinationen produzierbar: Cubeleiteis, Cubeleiteis und Wasser oder nur Wasser.
- Die Eis-/Wasserdispensersysteme finden Einsatz beispielsweise bei Lebensmitteln und Getränken, Freizeit und Gesundheitswesen.



DCM-230

PRODUKTNAMEN	DCM-230HE
Eistyp	Cubeleiteis + Wasser
PREISE	DCM-230HE € 10.045

TECHNISCHE DATEN	DCM-230HE
Produktionskapazität (24 h), ca.	230 kg
Vorratsbehälter, max.	18 kg
Maße, B x T x H	660 x 571 x 1016 mm
Spannung	1/230V/50Hz
Anschlussleistung	0,815 kW
Kältemittel	R404A – CO2e 2078 kg
Gewicht brutto/netto	120/108 kg

Eisdispenser

- Die **DIM-30DE-2** produziert Würfeis.
- Das frisch hergestellte Eis kommt bei der Lagerung nicht in Kontakt mit Licht oder Luft und behält daher die höchste Qualität.
- Das Eis eignet sich für mehrere Einsatzbereiche einschließlich Lebensmitteln und Getränken, im Freizeit- und Gesundheitsbereich.
- Die **DSM-12DE** ist ein Eiswürfeldispenser, der Shuttle-Eis produziert. Der Eisdispenser kann unterschiedlich eingesetzt werden, z.B. für Lebensmittel und Getränke in der Gastronomie, der Freizeit oder dem Gesundheitswesen.



DIM-30DE-2



DSM-12DE

PRODUKTNAMEN	DIM-30DE-2	DSM-12DE
Eistyp	Würfeis (L = 28 x 28 x 32 mm)	Shuttle-Eis
PREISE	DIM-30DE-2 € 4.840	DSM-12DE € 2.505

TECHNISCHE DATEN	DIM-30DE-2	DSM-12DE
Produktionskapazität (24 h)	42 kg	13 kg
Vorratsbehälter	15 kg	3 kg
Maße, B x T x H	350 x 526 x 1590 mm (Inkl. Füße 90 mm)	180 x 527 x 695 mm
Spannung	1/220-240V/50Hz	1/220-240V/50Hz
Anschlussleistung	0.320 kW	0.200 kW
Kältemittel	R134a – CO2e 272 kg	R134a – CO2e 114 kg
Gewicht, brutto/netto	71/65 kg	28/26 kg

Eis Crusher

Eis Crusher

- Der Santos Ice Crusher N53 ist das ideale Produkt für die Zubereitung von Eis für Cocktails (Mojitos, Frozen Margaritas, Daiquiris und mehr).
- Für den Einsatz überall da, wo Crusheis benötigt wird, wie in Cocktailbars, Hotels, Restaurants, Eisdielen, Bars und Nachtclubs



N 53

PRODUKTNAMEN	N 53	
Eistyp	Crusheis	
PREISE	N 53	€ 1.070

TECHNISCHE DATEN	N 53	
Leistung, ca.	2.4 kg/min.	
Vorratsbehälter, max.	1.2 kg	
Maße B x T x H	236 x 353 x 474 mm	
Spannung	1/220-240V/50Hz	
Anschlussleistung	0.130 kW	
Gewicht brutto/netto	10 kg	

- Der kompakte C-105 Crusher bietet sich aufgrund seiner Größe und einfachen Bedienbarkeit optimal zur Platzierung auf Bars und Buffets an.
- Ideal, um geringe Mengen Eiswürfel für Drinks und Cocktails zu zerkleinern.



C 105

PRODUKTNAMEN	C 105	
Eistyp	Crusheis	
PREISE	NC 105	€ 2.195

TECHNISCHE DATEN	C 105	
Crush-Kapazität (24 h)	5 kg	
Lagerkapazität	5 kg	
Maße, B x T x H	370 x 310 x 510 mm	
Spannung	1/220-240V/50Hz	
Anschlussleistung	0.150 kW	
Gewicht brutto/netto	25 kg	

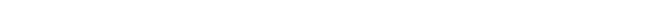

Sushi-Schauvitrienen

- Gekühlte (Edelstahl-) Glasvitrine
- 16 Modelle, jetzt auch in Edelstahl erhältlich, in den Maßen von 1,2 m bis 2,1m
- Kondensatorluftstrom befindet sich auf der Seite und Rückseite.
- Platten optimal, passend für Sushi
- Große Verdampferoberfläche verbessert Kühlleistung
- Oberseitenglas nach unten geneigt, mit Platz für 170 cm Plattenbreite auf den Einheiten.
- Großer Innenraum: von vorn bis hinten 27cm

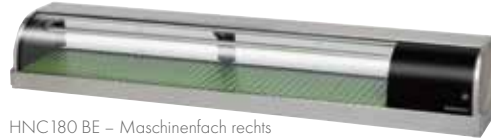

HNC 180 BE – Maschinenfach rechts



HNC 150 BE – Maschinenfach links

SUSHI CASES	HNC-120BE	HNC-150BE	HNC-180BE	HNC-210BE
PREISE				
Maschinenfach links				
Schwarze Ausführung	HNC-120BE-L-B € 2.270	HNC-150BE-L-B € 2.485	HNC-180BE-L-B € 2.710	HNC-210BE-L-B € 2.990
Edelstahlausführung	HNC-120BE-L-S € 2.395	HNC-150BE-L-S € 2.640	HNC-180BE-L-S € 2.915	HNC-210BE-L-S € 3.300
Maschinenfach rechts				
Schwarze Ausführung	HNC-120BE-R-B € 2.270	HNC-150BE-R-B € 2.485	HNC-180BE-R-B € 2.710	HNC-210BE-R-B € 2.990
Edelstahlausführung	HNC-120BE-R-S € 2.395	HNC-150BE-R-S € 2.640	HNC-180BE-R-S € 2.915	HNC-210BE-R-S € 3.300
TECHNISCHE DATEN	HNC-120BE	HNC-150BE	HNC-180BE	HNC-210BE
Nettoinhalt	42 ltr.	57 ltr.	72 ltr.	87 ltr.
Temperaturbereich	5°C	5°C	5°C	5°C
Maße, B x T x H	1200 x 345 x 270 mm	1500 x 345 x 270 mm	1800 x 345 x 270 mm	2100 x 345 x 270 mm
Spannung	1/220-240V/50Hz	1/220-240V/50Hz	1/220-240V/50Hz	1/220-240V/50Hz
Anschlussleistung	0.150 kW	0.150 kW	0.150 kW	0.150 kW
Kältemittel	R134a – CO2e 114 kg	R134a – CO2e 157 kg	R134a – CO2e 200 kg	R134a – CO2e 229 kg
Gewicht brutto/netto	44/32 kg	52/37 kg	60/42 kg	68/47 kg

JNO-B36W

- Für bis zu 20 Becher Reis.
- Antihaft-beschichteter Behälter 1,8mm Wandstärke.
- Kocheinlage um das Ansetzen vom Reis zu verhindern.
- Inklusive Reis Schaufel und Messbecher.
- Edelstahlausführung



JNO-B36W

PRODUKTNAME	JNO-B36A – 20 Tassen
PREIS	*
*) : Bitte, wenden Sie sich an Ihren Händler	
TECHNISCHE DATEN	JNO-B36A – 20 Tassen
Kapazität	3,6 L
Spannung	220V-240V
Anschluleistung	1610W
Maße	36,0 x 42,6 x 38,3 cm
Gewicht	8.6 kg

Thermobehälter – JFM

- Einzigartiges Design zum effizienten Stapeln.
- Ausgezeichnete Isolation. Hochwertige Isoliermaterialien halten den Reis 6 Stunden heiß. Die Qualität bleibt wie ‚frisch gekocht‘.
- Kondensat-Sammler: Überschüssige Feuchtigkeit wird im Sammler aufgefangen, um nicht in den Reis zu tropfen



JNO-B36W



JFM-570P

PRODUKTNAME	JCC-2700 (15 Tassen)	JFM-570P
PREISE	*	*
*) : Bitte, wenden Sie sich an Ihren Händler		
TECHNISCHE DATEN	JNO-B36A – (20 Tassen)	
Kapazität	3,9 L	5,7 L
Temperatur Erhaltung	76 °C (6h)	78 °C (6h)
Maße	43,0 x 36,0 x 25,0 CM	43,0 x 36,0 x 31,0 CM
Gewicht	4,3 kg	4,8 kg



Verkaufsbedingungen HOSHIZAKI Deutschland

Allgemeines

Dem Verkauf unserer Ware und unseren sonstigen Leistungen liegen ausschließlich die nachstehenden Vertragsbedingungen zugrunde, auch wenn wir abweichenden Einkaufsbedingungen des Käufers, die wir hiermit ausdrücklich ablehnen, nicht im Einzelfall widersprochen haben. Spätestens mit der Annahme unserer Ware oder sonstigen Leistung gelten die Verkaufsbedingungen durch den Käufer, selbst im Falle eines vorangegangenen Widerspruchs, als vorbehaltlos angenommen.

Abweichungen von den Vertragsbedingungen bedürfen zu ihrer Wirksamkeit unserer ausdrücklichen vorherigen schriftlichen Einwilligung für jeden einzelnen Vertrag.

I. I. Preise, Versand und Gefahrübertragung

Das Angebot ist freibleibend, wenn nicht anders schriftlich vereinbart. Die Preise sind Nettopreise zuzüglich der jeweiligen gesetzlichen Umsatzsteuer und zuzüglich Transportversicherung in Höhe von 0.9%. Die Anlieferung erfolgt, ohne Montage, frei Hof in ganz Deutschland, exkl. deutsche Inseln und frei Hof in Österreich. Kosten für Verpackung, Abfertigung, Zölle und Fracht gehen zu Lasten des Käufers. Die angebotenen Preise sind abhängig von den bei Angebotserteilung gültigen Lohn- und Gehaltstarifen, Einkaufspreisen für Komponenten und Rohstoffe, Zölle, Frachten, Steuern und öffentlichen Abgaben, ferner von Art und Umfang der angebotenen Leistungen.

Bei Änderungen dieser Preiskomponenten oder Änderungen in der Bestellung durch den Käufer können die Preise bis Vertragsschluss jederzeit, nach Vertragsschluss dann angemessen erhöht werden, sofern die vereinbarte Lieferung länger als vier Wochen nach Vertragsschluss liegt oder soweit die Kosten für die Verpackung, Fracht, Zölle, Abfertigung, Steuern, öffentliche Abgaben oder sonstige, neben dem Nettopreis zu entrichtende Vergütungen betroffen sind. Bei Lieferung von Ersatzteilen und Zubehör wird ein Versandkostenanteil in Rechnung gestellt.

Für die Auswahl des günstigsten Versandweges übernehmen wir keine Haftung. Der Versand erfolgt stets auf Gefahr, und falls nichts anderes vereinbart worden ist, auf Kosten des Käufers. Die Gefahr geht auf den Käufer über, sobald der Gegenstand der Bestellung das Werk verlassen hat.

Skonti werden nicht gewährt, wenn sich der Käufer mit der Bezahlung früherer Lieferungen in Rückstand befindet.

II. Umfang der Lieferpflicht und Lieferzeit

1. Alle Angaben von Lieferzeiten in unseren Angeboten sind annähernd und nicht verbindlich. Die in unserer Auftragsbestätigung

angegebene Lieferzeit beginnt – wenn nicht anders vereinbart – mit dem Eingang der Auftragsbestätigung beim Käufer, nicht jedoch vor Eingang der vom Käufer zu beschaffenden Unterlagen, Genehmigungen, Freigabe, sowie einer vereinbarten Anzahlung.

2. Höhere Gewalt, sowie unverschuldetes Unvermögen bei uns oder unseren Unterteilern (z.B. Arbeitskämpfe, Betriebs- oder Transportstörungen, behördliche Maßnahmen, unvorhersehbare Energie- und Materialverknappung, Mobilmachung, Krieg, Aufruhr, Naturkatastrophen) berechtigen uns bei einer Leistungsverzögerung zu entsprechender Verlängerung der Lieferzeit zzgl. einer angemessenen Anlaufzeit, bei Unmöglichkeit zum Rücktritt vom Kaufvertrag, ohne dass dem Käufer dadurch Schadenersatzansprüche zustehen.
3. Bei Nichteinhaltung der in der Auftragsbestätigung angegebenen Lieferzeit ist der Käufer berechtigt, uns schriftlich eine angemessene Nachfrist zu setzen, mit der Androhung, nach Fristablauf die Leistung abzulehnen und vom Vertrag zurückzutreten. Wird bis zum Ablauf der Nachfrist, die mindestens zwei Wochen betragen muss, nicht die Versandbereitschaft der Ware angezeigt, so hat der Käufer nach vorheriger Androhung das Recht, vom Vertrag zurückzutreten. Schadenersatzansprüche wegen Lieferverzuges sind ausgeschlossen, sofern wir, unsere Gehilfen oder Beauftragten den Schaden nicht grob fahrlässig oder vorsätzlich herbeigeführt haben, der Schaden des Weiteren nicht auf der Verletzung einer wesentlichen Vertragspflicht beruht.
4. Wird der Versand oder die Zustellung auf Wunsch des Käufers verzögert, so kann von uns – beginnend einen Monat nach Anzeige der Versandbereitschaft – Lagergeld in Höhe von 0,5 % des Rechnungsbetrages auf jeden angefallenen Monat dem Käufer verrechnet werden. Das Lagergeld wird auf insgesamt 5 % begrenzt, es sei denn, dass höhere Kosten nachgewiesen werden.
5. Teillieferungen sind zulässig.

III. Eigentumsvorbehalt

1. Alle von uns gelieferten Waren bleiben unser Eigentum (Vorbehaltsware) bis zur Erfüllung unserer sämtlichen Forderungen gegen den Käufer aus der Geschäftsverbindung. Bei laufender Rechnung gilt der Eigentumsvorbehalt als Sicherung für unsere jeweilige Saldoforderung. Dies gilt auch, wenn Zahlungen vom Käufer auf bestimmte Forderungen geleistet werden.
2. Die Bearbeitung oder Verarbeitung der Vorbehaltsware erfolgt stets in unserem Auftrag, ohne dass uns Verbindlichkeiten daraus erwachsen. Das Eigentum an der durch Bearbeitung oder Verarbeitung entstehenden

neuen Sache steht uns zu. Bei Verarbeitung mit anderen, nicht dem Käufer gehörenden Waren steht uns das Miteigentum an der neuen Sache zu im Verhältnis des Wertes der Vorbehaltsware zu den anderen verarbeiteten Waren zur Zeit der Verarbeitung. Für den Fall, dass die von uns gelieferten Waren mit anderen Sachen vermischt oder verbunden werden, überträgt uns der Käufer hiermit schon jetzt seine Eigentums – bzw. mit Miteigentumsrechte an dem vermischten Bestand oder der neuen Sache in dem vorgenannten Verhältnis und verwahrt diese für uns.

3. Der Käufer darf die Vorbehaltsware nur im ordnungsgemäßen Geschäftsverkehr zu üblichen Geschäftsbedingungen und nur, solange er seinen Zahlungsverpflichtungen uns gegenüber pünktlich nachkommt, weiterveräußern. Der Käufer ist verpflichtet, seinerseits die Vorbehaltsware nur unter Eigentumsvorbehalt weiter zu veräußern und sicherzustellen, dass die Forderungen aus solchen Veräußerungsgeschäften auf uns übertragen werden können.
4. Die Forderungen des Käufers aus einer Weiterveräußerung der Vorbehaltsware werden, unabhängig davon, ob die Weiterveräußerung vor oder nach der Verarbeitung, Vermischung oder Verbindung erfolgt, bereits jetzt an uns abgetreten. Sie dienen in demselben Umfang zu unserer Sicherung wie die Vorbehaltsware.
5. Veräußert der Käufer die Vorbehaltsware zusammen mit anderer, nicht von uns gelieferter Vorbehaltsware, so gilt die Abtretung der Forderung nur in Höhe des Rechnungsbetrages, der sich aus der Weiterveräußerung unserer Vorbehaltsware ergibt.
6. Nimmt der Käufer Forderungen aus der Weiterveräußerung von Vorbehaltswaren in ein mit seinen Abnehmern bestehendes Kontokorrentverhältnis auf, so tritt er einen zu seinen Gunsten sich ergebenden anerkannten oder Schlussaldo bereits jetzt in Höhe des Betrages an uns ab, der dem Gesamtbetrag der in das Kontokorrentverhältnis eingestellten Forderungen aus der Weiterveräußerung unserer Vorbehaltsware entspricht.
7. Der Käufer ist ermächtigt, die Forderungen aus der Weiterveräußerung der Vorbehaltsware einzuziehen, solange er seinen Zahlungsverpflichtungen uns gegenüber ordnungsgemäß nachkommt. Wir können diese Ermächtigung bei Zahlungsverzug, Zahlungseinstellung, Übergang des Geschäftsbetriebes des Käufers an Dritte, bei beeinträchtigter Kredit- und Vertrauenswürdigkeit oder der Auflösung der Firma des Käufers sowie bei einem Verstoß des Käufers gegen seine Vertragspflichten nach Ziff. III 3. jederzeit widerrufen, im Falle des Verzuges jedoch nur nach erfolglosem



Verkaufsbedingungen HOSHIZAKI Deutschland

Ablauf einer angemessenen Nachfrist.

8. Im Falle des Widerrufs der Einziehungsermächtigung ist der Käufer verpflichtet, seine Abnehmer von der Forderungsabtretung an uns unverzüglich zu unterrichten und uns alle zur Einziehung erforderlichen Auskünfte und Unterlagen zu überlassen. Außerdem ist er in diesem Falle verpflichtet, etwaige Sicherheiten, die ihm für Kundenforderungen zustehen, an uns herauszugeben bzw. zu übertragen.

9. Übersteigt der Wert der für uns bestehenden Sicherheiten unsere gesicherten Forderungen um mehr als 20%, so sind wir auf Verlangen des Käufers bereit, Sicherheiten nach unserer Auswahl freizugeben.

10. Der Käufer ist verpflichtet, uns von einer Pfändung oder einer sonstigen rechtlichen oder tatsächlichen Beeinträchtigung oder Gefährdung der Vorbehaltsware oder der für uns bestehenden sonstigen Sicherheiten unverzüglich zu benachrichtigen.

11. Für den Fall des Zahlungsverzuges, sowie für den Fall der Rückgängigmachung des Kaufvertrages erklärt der Käufer bereits jetzt seine Zustimmung dazu, dass wir die beim Käufer befindliche Vorbehaltsware wegnehmen bzw. wegnehmen lassen. In der Wegnahme ist ein Rücktritt vom jeweiligen Liefervertrag nur zu erblicken, wenn wir dies ausdrücklich erklären.

IV. Zahlungsbedingungen, Zahlungsverzug

1. Skonti werden nicht gewährt, wenn sich der Käufer mit der Bezahlung früherer Lieferungen in Rückstand befindet.

Zahlungen für Auslandslieferungen haben durch unwiderrufliches Bankakkreditiv zu erfolgen. Alle Bank- und Transferspesen gehen zu Lasten des Käufers.

Gerät der Käufer mit der Zahlung in Verzug, sind wir berechtigt, von dem betreffenden Zeitpunkt an Zinsen in Höhe von 9 Prozentpunkten über dem Basiszinssatz (§ 288 BGB) zu berechnen.

Dem Käufer bleibt die Nachweismöglichkeit erhalten, es sei kein oder ein geringerer Schaden entstanden. Das Recht zur Geltendmachung eines höheren Verzugsschadens bleibt unberührt, wobei wir diesen Schaden aber nachzuweisen haben.

2. Tritt nach Vertragsabschluss eine wesentliche Verschlechterung der Vermögensverhältnisse des Käufers ein oder wird eine solche bekannt (z.B. negative Bonitätsauskünfte, Beantragung von Insolvenz-, Vergleichs-, Konkursverfahren, Scheck- oder Wechselprotest, Nichteinlösung von Lastschriften) sind wir berechtigt, nur Zugum-Zug zu leisten und eine angemessene

Sicherheit zu verlangen. Kommt der Käufer einem entsprechenden Verlangen nicht binnen zwei Wochen nach, sind wir berechtigt, vom Vertrag zurückzutreten.

3. Der Käufer kann nur mit unbestrittenen oder rechtskräftig festgestellten Ansprüchen aufrechnen oder ein Zurückbehaltungsrecht ausüben. § 369 HGB ist ausgeschlossen.

V. Mängelrügen

1. Der Käufer ist verpflichtet, die gelieferte Ware unverzüglich zu prüfen (§ 377 HGB). Mengenbeanstandungen, Fehllieferungen und Mängel der gelieferten Ware sind innerhalb von 7 Arbeitstagen nach Lieferung schriftlich zu rügen; ansonsten gilt die Ware als mangelfrei abgenommen.

Der Käufer darf die Entgegennahme von Lieferungen wegen unerheblicher Mängel nicht verweigern.

Mengenabweichungen von bis zu 3 % gelten als unerheblich.

2. Wir sind berechtigt unsere Waren technisch und optisch zu ändern und an aktuelle Marktbedürfnisse anzupassen. Dies stellt keinen Mangel dar, sofern der vertragsgemäße Gebrauch hierdurch nicht beeinträchtigt wird.

VI. Gewährleistung, Verjährung

1. Die Gewährleistungsfrist beträgt ein Jahr ab Gefahrübergang. Die Gewährleistung beschränkt sich auf diejenigen Mängel, die nicht auf natürlichen Verschleiß oder unsachgemäße Benutzung/Behandlung zurückzuführen sind.

2. Falls unsere Ware oder unsere Leistungen mangelhaft sind, so werden wir nach eigener Wahl den Fehler beseitigen (Reparatur), die Ware oder Leistung durch eine mangelfreie ersetzen oder den Preis für die Ware vollständig oder – soweit möglich - anteilig erstatten. Der Käufer ist verpflichtet, zwei Nachbesserungsversuche zu dulden. Erst danach gilt die Nachbesserung als fehlgeschlagen.

Hat der Käufer oder ein Dritter eigenmächtige Nachbesserungsarbeiten vorgenommen, entfällt unsere Pflicht zur Nachbesserung und die Haftung für durch die Nachbesserung entstandenen Schäden.

3. Sofern der Käufer die Ware nach Erhalt nicht akzeptiert und retournieren möchte, bedarf es zunächst einer formellen Bestätigung von Hoshizaki. Es können dem Käufer Kosten bei der Rücklieferung der Ware entstehen. Individuell gefertigte Produkte sind von der Rücknahme ausgenommen.

4. Die beigefügten Garantieregelungen gehen den Bestimmungen in Nr. 1-3 vor.

VII. Haftung

1. Haben wir nach Maßgabe der gesetzlichen oder vertraglichen Bestimmungen für einen durch uns oder einen Erfüllungsgehilfen verursachten Schaden einzustehen, so haften wir bei leicht fahrlässiger Verursachung nur bei Verletzung vertragswesentlicher Pflichten und bei Verletzung von Leben, Körper und Gesundheit des Käufers oder eines Dritten. Darüber hinaus haften wir selbst bei der Verletzung vertragswesentlicher Pflichten nur auf den bei Vertragsabschluss vorhersehbaren typischen Schaden.

Die vorstehende Haftungsbeschränkung gilt nicht, sofern die Haftung auf dem arglistigen Verschweigen eines Mangels, der Übernahme einer Garantie oder eines Beschaffungsrisikos oder einer Haftung nach dem Produkthaftungsgesetz beruht.

2. Die dem Käufer zustehenden Schadensersatzansprüche verjähren innerhalb der Jahresfrist nach Ziff. VI 1. Gleiches gilt für Ansprüche des Käufers im Zusammenhang mit Maßnahmen zur Schadensabwehr (z.B. Rückrufaktionen). Bei Schadensersatzansprüchen nach dem Produkthaftungsgesetz gelten die gesetzlichen Verjährungsvorschriften.

VIII. Unterlagen und Muster

Zeichnungen, Abbildungen, Gewichtsangaben und sonstige technische Beschreibungen und Unterlagen, die im Rahmen der Vertragsverhandlungen übergeben werden, sind nur dann verbindlich, wenn sie ausdrücklich als solches bezeichnet werden. Das Eigentum und gewerbliche Schutzrechte an diesen Unterlagen, Mustern usw. verbleiben bei uns. Ohne unsere ausdrückliche Genehmigung dürfen die Dokumente auch nicht auszugsweise vervielfältigt oder Dritten zur Kenntnis gebracht werden, soweit dies nicht im Rahmen des vereinbarten vertraglichen Gebrauchs erforderlich ist. Der Verwendung der vom Käufer beizubringenden Unterlagen wie Zeichnungen, Lehren, Muster usw. dürfen keine Schutzrechte Dritter entgegenstehen. Von einer Haftung gegenüber Dritten bei Verletzung dieser Pflicht stellt der Käufer uns frei.

IX. Erfüllungsort und Gerichtsstand

Erfüllungsort ist Giesen-Hasede. Der örtliche Gerichtsstand ist nach unserer Wahl Hildesheim, oder der Sitz des Käufers.

X. Anwendbares Recht, Teilnichtigkeit

Für die Geschäftsbedingungen und die gesamten Rechtsbeziehungen zwischen uns und dem Käufer gilt das Recht der Bundesrepublik Deutschland.



HOSHIZAKI

Verkaufsbedingungen HOSHIZAKI Deutschland

Die Bestimmungen des UN-Übereinkommens über Verträge über den internationalen Warenkauf (CISG) finden keine Anwendung.

Sollte eine Bestimmung in diesen Geschäftsbedingungen oder eine Bestimmung im Rahmen sonstiger Vereinbarungen unwirksam sein oder werden, so wird hiervon die Wirksamkeit aller sonstigen Bestimmungen und Vereinbarungen nicht berührt. Für diesen Fall wird eine Regelung vereinbart, die dem wirtschaftlichen Gehalt der ungünstigen Bestimmung entspricht.

XI. Personenbezogene Daten

Wir speichern personenbezogene Daten des Käufers mittels elektronischer Datenverarbeitung.

XII. Datenschutzklausel

Entsprechend der EU-DSGVO-Vorschriften hat Hoshizaki eine Datenschutzerklärung, die unter <https://hoshizaki-europe.com/privacy-policy> einzusehen ist.

Stand: November 2018

Hoshizaki Europa B.V.

Burgemeester Stramanweg 101
NL – 1101 AA Amsterdam
The Netherlands

Garantiebedingungen HOSHIZAKI Deutschland für steckerfertige Geräte der Marken HOSHIZAKI und GRAM

Garantiebedingungen für Deutschland und Österreich:

1. Für HOSHIZAKI Geräte:

2 Jahre Garantie auf Teile und Lohn

Störungsmeldung durch den Händler innerhalb der Garantiezeit an: stoerung-eisbereiter@hoshizaki.de

Garantiezeit einen Defekt haben, beauftragen wir umgehend einen Servicemonteur und übernehmen die Kosten des Einsatzes wie folgt: Arbeitslohn und Ersatzteile; anfallende Fahrtkosten nur nach Rücksprache. Hiervon ausgenommen sind Verschleißteile, wie z.B. Dichtungen, Lampen oder Filter sowie Schäden, die durch mangelnde Pflege und Wartung entstanden sind. Bitte beachten Sie hierzu unsere Pflege und Wartungshinweise in den Bedienungsanleitungen der jeweiligen Geräte!

Reparaturen oder Serviceeinsätze in der Garantiezeit dürfen nur von Hoshizaki beauftragt werden.

Wird ein Verschulden in der Garantiezeit vom Betreiber festgestellt, so werden die entstandenen Kosten an den Auftraggeber weiterberechnet (Händler).

- Garantieleistungen werden nur auf dem Gebiet der Bundesrepublik Deutschland und in Österreich durch ortsansässige Hoshizaki/Gram-Servicepartner erbracht.
- Die Garantie umfasst 2 Jahre kostenfreie Reparatur und gilt ab Anlieferung bei unserem direkten Vertragspartner (Händler).

2. Für GRAM Geräte:

3 Jahre Vollgarantie auf alle steckerfertigen Geräte, optional verlängerbar auf bis zu fünf Jahre (Ausnahme: Gram Standard PLUS mit 2 Jahren Vollgarantie)

Störungsmeldung innerhalb der Garantiezeit an: stoerung-kuehlschrank@hoshizaki.de

Sollte ein steckerfertiges Gerät der Marke Gram innerhalb der Garantiezeit einen Defekt haben, beauftragen wir umgehend einen Servicemonteur und übernehmen die gesamten Kosten des Einsatzes – sowohl Arbeitslohn, Ersatzteile als auch anfallende Fahrtkosten. Hiervon ausgenommen sind Verschleißteile, wie z.B. Dichtungen, Lampen oder Filter sowie Schäden, die durch mangelnde Pflege und Wartung entstanden sind. Bitte beachten Sie hierzu unsere Pflege und Wartungshinweise in den Bedienungsanleitungen der jeweiligen Geräte!

- Dies gilt für steckerfertige* Geräte der Schrankserien PLUS, TWIN, EURO, MIDI, PROCESS, COMPACT und GASTRO 07/08 sowie CF-Tiefkühltruhen.
- MARINE: Weltweit 3 Jahre Teilegarantie
- Geräte zum Anschluss an Zentralkälte (ohne Kompressor): 3 Jahre Teilegarantie
- Garantieleistungen werden nur auf dem Gebiet der Bundesrepublik Deutschland und in Österreich durch ortsansässige Hoshizaki/Gram-Servicepartner erbracht.
- Die Garantie umfasst 3 Jahre kostenfreie Reparatur und gilt ab Anlieferung bei unserem direkten Vertragspartner (Händler).

Garantiebedingungen für die Schweiz:

1. Für HOSHIZAKI Geräte:

2 Jahre Garantie auf Teile und Lohn

2. Für GRAM Geräte:

3 Jahre Teilegarantie (Ausnahme: Gram Standard PLUS mit 2 Jahren Teilegarantie)



AUF STARKEM FUNDAMENT GEBAUT

Hoshizaki hat sich als Pionier für Innovationen bei Küchen- und Gastronomiegeräte-Lösungen einen internationalen Ruf erworben. *Durch den Zusammenschluss mit dem Kühlspezialisten Gram Commercial können wir die Genialität japanischer Ingenieurkunst mit der Intelligenz dänischen Designs kombinieren und zählen heute zu den weltweit am besten vernetzten, innovativsten und verantwortungsbewusstesten Herstellern von Kältelösungen.*

Gemeinsam werden wir weiterhin die Grenzen des Möglichen ausloten.

Hoshizaki Deutschland

Zweigniederlassung der Hoshizaki Europe B.V., Amsterdam

Kampstr. 16
D-31180 Giesen-Hasede
Tel.: +49 5121 6973 70
Fax: +49 5121 6973719
vertrieb@hoshizaki.de

www.hoshizaki-europe.com

Hoshizaki Deutschland erklärt hiermit ausdrücklich, dass zum Zeitpunkt der Veröffentlichung alle in der Publikation enthaltenen Informationen nach neuestem Stand zutreffend sind. Deshalb distanzieren wir uns hiermit ausdrücklich von allen fehlerhaften oder unvollständigen Inhalten dieser Publikation und übernehmen somit keinerlei Verantwortung oder Haftung hierfür. Wir behalten uns vor, etwaige Änderungen ohne vorherige Ankündigung durchzuführen. Diese Preisliste ist gültig bis zum Erscheinen einer neuen Preisliste.



Ref: EXP-2019-05-XXX