

**B**artscher  
seit 1876

2019



## BARTSCHER - DAS VOLLSORTIMENT

Liebe Kunden,

Qualität zahlt sich aus, das ist ein Grundsatz, der sich auf den ersten Blick selbstverständlich anhört, aber tagtäglich aufs Neue bewiesen werden muss.

Seit mehr als 140 Jahren erfüllt Bartscher diesen Grundsatz immer wieder neu mit Leben. Wir liefern hochwertige Produkte zu einem attraktiven Preis-/Leistungsverhältnis, passen das Portfolio immer wieder auf Ihre Wünsche und Bedürfnisse an und halten neue Trends für Sie bereit.

Unsere Devise ist, sowohl langjährigen Kunden als auch Erstinteressenten ein Maximum an Unterstützung für ihr Geschäft zu bieten.

Ausdruck unseres Anspruchs ist dieser neue Sortimentskatalog, der in kompakter Form auf 432 Seiten über 1.800 Produkte präsentiert. Ein Produktsortiment, das die Arbeit und deren Abläufe in einer modernen Großküche mit leistungsfähigem Equipment ermöglicht, erleichtert und optimiert.

Das bieten wir Ihnen natürlich nicht nur in gedruckter Form: Unser im letzten Jahr erfolgreich implementierter Bartscher Webshop eröffnet Ihnen unter [www.bartscher.com](http://www.bartscher.com) alle Möglichkeiten, um sich rund um die Uhr zu informieren, zu vergleichen und natürlich auch zu kaufen. Ein nicht zu unterschätzender Faktor für einen souveränen und zeitgemäßen Markenauftritt.

Darüber hinaus können Sie als registrierter Händler auf zahlreiche nützliche Funktionen zugreifen wie z.B. die einfache „**Quickorder**“- **Bestellfunktion**, Einsicht in den Bestellverlauf und vieles mehr. Auf den Seiten 8 + 9 können Sie sich detailliert über die vielen hilfreichen Funktionen informieren.

Aber ganz gleich, ob Sie „Online“ oder „Offline“ bevorzugen: Mit dem Kauf eines Bartscher-Produktes können Sie immer sicher sein, eine zukunftsorientierte Entscheidung für ausgezeichnete Qualität, intelligente Lösungen und beispielhaften Service getroffen zu haben.

Unsere qualifizierten Mitarbeiterinnen und Mitarbeiter sind Profis in ihrem Fach und beraten Sie gern – von der komplexen individuellen Küchenplanung bis hin zur Auswahl eines einzelnen Gerätes. Das verstehen wir als unseren Beitrag, Sie bei der Einrichtung von effizienten, funktionalen und ergonomisch optimalen Großküchen und Imbissbetrieben wirksam zu unterstützen.

Wir sind immer für Sie da. Denn Service ist für uns kein Extra, sondern ein selbstverständlicher Bestandteil unserer Produkte.



Andreas Heumüller  
Geschäftsführer

Markus Kosfeld  
Marketingleiter



## AUSSTELLUNGS- UND SCHULUNGSZENTREN

Besuchen Sie unsere Ausstellungen und erleben Sie die Bartscher-Geräte live. Terminvereinbarungen werden auch gerne telefonisch entgegengenommen.

Öffnungszeiten: Mo-Do: 08:00h bis 17:00h | Fr. 08:00h bis 15:00h



### Deutschland

#### Bartscher Showroom

Franz-Kleine Str. 28  
33154 Salzkotten  
Germany

Tel.: +49 5258 971-0  
Fax: +49 5258 971-120  
E-Mail: [info@bartscher.com](mailto:info@bartscher.com)



### Österreich

#### Bartscher Ausstellungs- & Schulungszentrum

Wiener Bundesstr. 18  
5300 Hallwang-Mayrwies  
Österreich

Tel.: +43 662 265962-0  
Fax: +43 662 265962-90  
E-Mail: [info@bartscher.at](mailto:info@bartscher.at)



## MESSEKALENDER 2019

Auch 2019 zeigt Bartscher wieder deutlich Präsenz auf nationalen und internationalen Fachmessen.

Besuchen Sie unseren Stand auf einer dieser Leistungsschauen und profitieren Sie von der persönlichen und detaillierten Beratung unseres geschulten Messe-Personals.

Worauf Sie besonders gespannt sein dürfen: Wir präsentieren auf allen Messen auch wieder viele Produkt-Neuheiten, die Ihnen den Praxis-Alltag in der Großküche wesentlich erleichtern.

Für Ihre Jahresplanung haben wir Ihnen nebenstehend alle relevanten Messetermine aufgelistet.

<b>01</b>	07. - 10.	HORECAVA, Amsterdam
	13. - 15.	HOGA, Nürnberg
	21. - 22.	GastroTek, Kalkar
	26. - 30.	SIRHA, Lyon
<b>02</b>	11. - 12.	NORD GASTRO & HOTEL, Husum
<b>03</b>	15. - 19.	INTERNORGA, Hamburg
	27. - 29.	EUROGASTRO, Warschau
<b>04</b>	08. - 09.	PuR, Salzburg
	24. - 26.	FOOD & HOTEL VIETNAM, Ho Chi Minh City
<b>07</b>	24. - 27.	FOOD & HOTEL INDONESIA, Jakarta
<b>09</b>	21. - 24.	SÜDBACK, Stuttgart
<b>10</b>	05. - 09.	ANUGA, Köln
	18. - 22.	HOST, Mailand
<b>11</b>	03. - 05.	ISS GUT!, Leipzig
	09. - 13.	ALLES FÜR DEN GAST, Salzburg
	NN	FORECH, Kiew



## WEIL QUALITÄT SICH IMMER WIEDER AUSZEICHNET

### ERFAHRUNG UND KOMPETENZ SEIT 1876

Seit der Unternehmensgründung im Jahr 1876 und im Zuge der geschäftlichen Erweiterung des Familienunternehmens in den letzten Jahrzehnten hat die Bartscher GmbH ihren Weg zu einem marktführenden Küchenausstatter in Deutschland konsequent ausgebaut.

### GROSSKÜCHENTECHNIK VON BARTSCHER BEDEUTET FÜR SIE

- Die Sicherheit einer starken und bekannte Marke
- Das gute Gefühl von solider Qualität und exzellentem Service
- Die große Auswahl eines umfangreichen Produktsortiments
- Hervorragendes Preis-Leistungs-Verhältnis

### PREISWÜRDIG IN ALLEN WICHTIGEN KATEGORIEN

Bereits zum 7. Mal in Folge sind wir mit dem begehrten Leserpreis „BEST of Market“ in Service, Qualität und Preis-Leistung ausgezeichnet worden. Dafür danken wir unseren Kunden sehr. Für uns ist dieser Preis eine große Anerkennung und Ansporn zugleich, immer wieder unser Bestes zu geben.

Die Liste der Preise ist lang: Die Leser der Fachzeitschriften „first class“, „GVmanager“ und „24 Stunden Gastlichkeit“ wählten uns 2012 in der Kategorie „Gartechnik“ auf den 3. Platz, während wir im Jahr 2013 - 2017 den 1. Platz in der Kategorie „Vollsortiment“ belegten und 2018 mit dem Heißluftofen AT90 als „Technik Bestseller“ mit dem 1. Platz ausgezeichnet wurden.

### UNSER SERVICE: KEIN EXTRA, SONDERN TEIL UNSERER PRODUKTE

Service wird bei Bartscher groß geschrieben – und das von der ersten Projektplanung bis hin zum praktischen Küchenalltag. Ob mit kompetenter Beratung, moderner Logistik oder unserem schnellen und effektiven Kundendienst - wir haben stets die Zufriedenheit unserer Kunden im Blick.



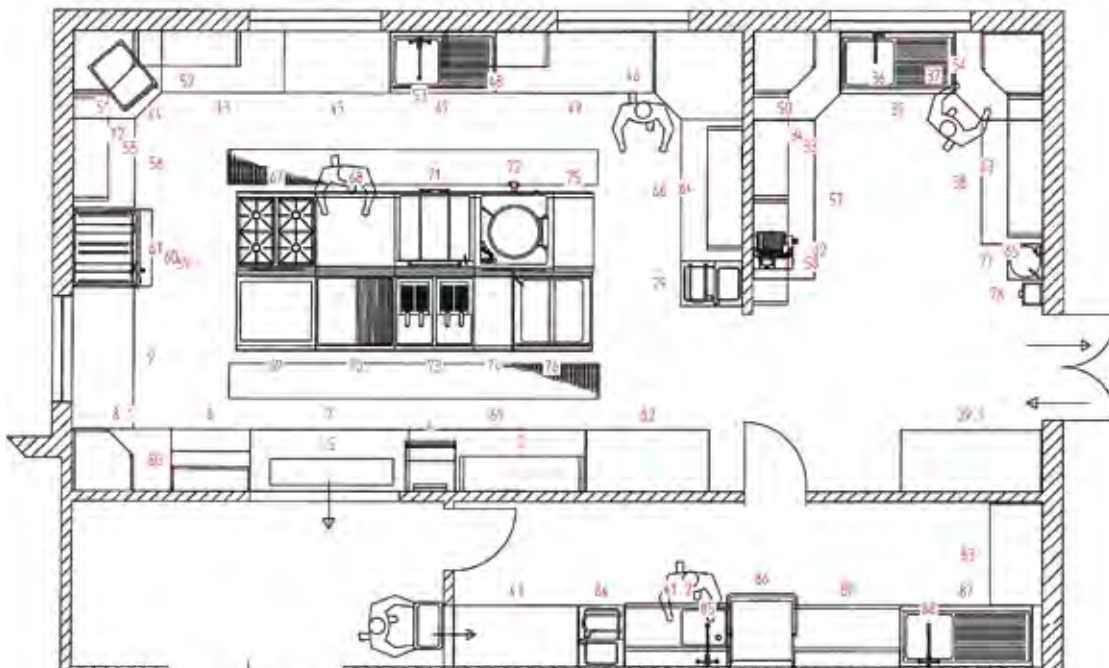

## UNSER PROJEKTMANAGEMENT

### PRÄZISE PLANUNG, KOMPETENTE BEGLEITUNG

#### INDIVIDUELLE, PRAXISGERECHTE KONZEPTE

Planen Sie die Neueinrichtung einer Gastronomieküche oder spielen Sie mit dem Gedanken, den Kochbereich bedarfsgerecht anzupassen?

Bei der Realisierung Ihrer Vorstellungen begleiten wir Sie gerne – ob bei der Bedarfsanalyse und Funktionsermittlung, der Konzepterstellung und Projektplanung, ob im Angebotswesen oder bei der anschließenden Installationsplanung. Auch bei der Erstellung von Leistungsverzeichnissen stehen wir Ihnen gerne beratend zur Seite.

Sie können gerne auf unsere Projektteilung zurückgreifen, Ihnen steht dann jederzeit ein Team von erfahrenen Profis zur Verfügung.

Eine Mail genügt: [projekt@bartscher.com](mailto:projekt@bartscher.com)



#### KUNDENNAH IN JEDER PHASE

Als Vollsortimenter bieten wir Ihnen alles aus einer Hand, was für die professionelle Gastronomieküche nützlich und hilfreich ist. Darüber hinaus stehen wir unseren Fachhandelspartnern wie auch Architekten und Planungsprofis mit Rat und Tat zur Seite.

Auf Wunsch begleiten wir Sie in enger Abstimmung in allen Phasen des Projektmanagements, zum Beispiel bei:

- Bedarfsanalyse
- Funktionsermittlung
- Konzepterstellung
- Projektplanung
- Angebotswesen
- Installationsplanung
- Leistungsverzeichnissen

#### ABGESTIMMT AUF IHRE PROGRAMME

Zur komfortablen und einfachen Planung stellen wir Ihnen dxf-Daten von unseren Katalog-Produkten zum Download bereit, die ganz einfach in jedes gängige CAD-Programm (auch AUTO-CAD) eingelesen werden können.

Die dxf-Datenbank finden Sie unter:

[www.bartscher.com/de/Projektmanagement](http://www.bartscher.com/de/Projektmanagement)

Unsere Projektteilung steht Ihnen mit einem kompetenten Team auch im Außendienst gerne zur Verfügung.

Wir bieten Ihnen in jeder Phase Hilfestellung und Support. Fordern Sie uns!

Serie 600

Serie 650

Serie 700

Serie 900

Herde

Kombidämpfer

Heissluftöfen

Salamander

Kochen



SERIE 900

WEITERE INFORMATIONEN

## WILLKOMMEN IM BARTSCHER WEBSHOP

### INFORMIEREN, VERGLEICHEN, KAUFEN – RUND UM DIE UHR

Der Webshop von Bartscher hat an 365 Tagen im Jahr für Sie geöffnet:

Mehr als 1800 Produkte aus dem Bereich der Großküchentechnik warten darauf, von Ihnen entdeckt zu werden.

Registrierte Fachhändler haben leichten Zugriff auf das gesamte Sortiment und finden hier zahlreiche praktische Features, die die Auswahl und den Kauf von Bartscher Produkten einfach machen.

Klicken Sie doch mal rein: [www.bartscher.com](http://www.bartscher.com)

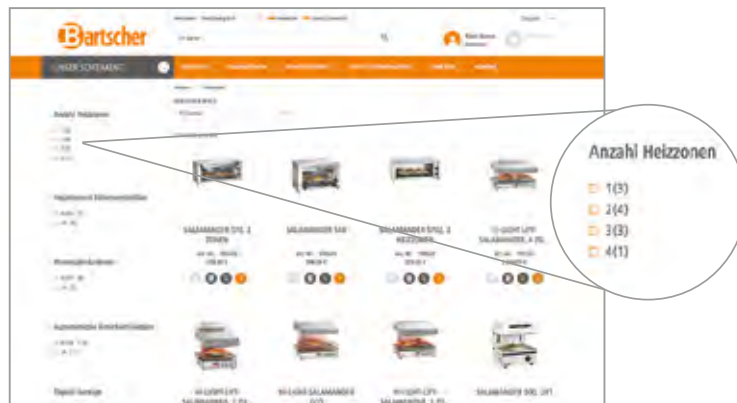

### HIER WERDEN SIE SCHNELL FÜNDIG

Über die Freitextsuche werden Ihnen zu Ihrem Suchbegriff passende Auswahlvorschläge gemacht, während die detaillierte Facettensuche Sie dabei unterstützt, zielgerichtet Ihr Wunschprodukt zu finden.

Auch die Suche nach Themen, wie Grillen, Warmhalten, Kaffee & Co. oder Thermikserien leiten Sie zum passenden Treffer.



Auf der Produkt-Detailseite stehen Ihnen neben den Abbildungen des Produkts und den technischen Daten auch weitere nützliche Informationen zur Verfügung: Bedienungsanleitungen, Explosionszeichnungen, Datenblätter etc. können bequem als PDF heruntergeladen werden – und das für jedes Produkt aus unserem Sortiment.



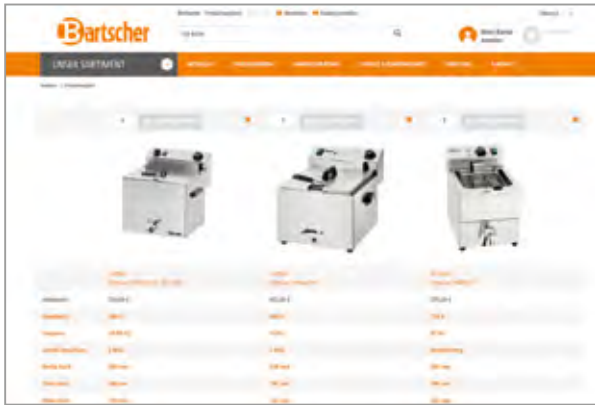

Ein weiteres hilfreiches Tool für Ihre Kaufentscheidung ist die Produktvergleichsoption. Bis zu drei Geräte können hier übersichtlich gegenübergestellt werden. Das jeweilige Delta wird dabei farblich hervorgehoben.



### JEDERZEIT DEN ÜBERBLICK BEHALTEN

Wenn Sie verschiedene Geräte im Blick behalten möchten, hilft hier die praktische Merkzetteloption. Nachdem Sie Ihre Wahl getroffen haben, lassen sich die ausgewählten Geräte oder das passende Zubehör von hier aus direkt zum Warenkorb hinzufügen.

Außerdem lassen sich unterschiedliche Merkzettel anlegen, z.B. sortiert nach Kunden oder Technikbereichen, so dass Sie auch bei komplexen Recherchen oder Zusammenstellungen den Überblick behalten und gezielt Ihre Auswahl treffen können.

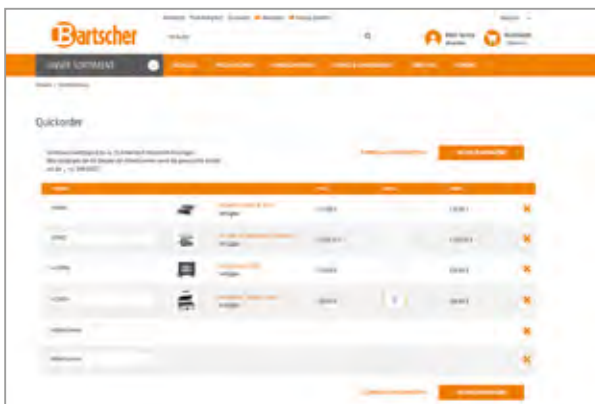

### WEITERE CLEVERE SERVICE-TOOLS

Registrierten Kunden stehen nach dem Login weitere praktische Funktionen zur Verfügung: So können mittels der Quickorder-Bestellfunktion auf einfachstem und schnellstem Weg bis zu 25 Produkte in den Warenkorb gelegt werden.

Im umfangreichen „Mein Konto“-Bereich sind unter anderem Informationen zum Bestellverlauf, inkl. Track-and-Trace hinterlegt. Hier können Sie nachverfolgen, wo genau sich Ihre Bestellung gerade auf dem Zustellweg befindet. Auch Ihr Netto-Einkaufspreis und die Verfügbarkeit der Waren werden im persönlichen Bereich angezeigt, ebenso wie die erweiterten Zahlungsmöglichkeiten.

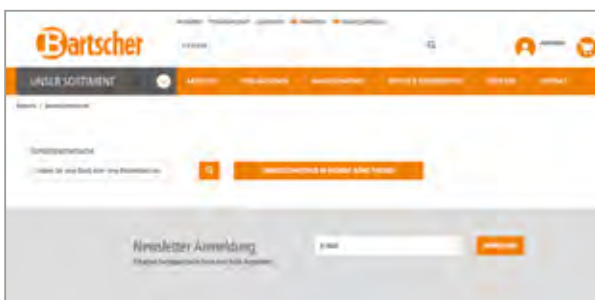

### SUPPORT FÜR FACHHÄNDLER

Der Webshop ist so konzipiert, dass er den Fachhändler mit allen zur Verfügung stehenden Funktionen in seinem Arbeitsalltag unterstützt. Diese Funktionen sind eine gute Basis, um die stationäre Beratung durch den Online-Kanal zu erweitern und zu bereichern.

Interessenten von Bartscher-Produkten können sich auf der Internetseite informieren und mittels der Fachhändlersuche den direkten Kontakt zu Handelspartnern in Ihrer Nähe aufnehmen.



## WICHTIGE INFORMATIONEN, FORMALE HINWEISE

Die Durchführung der Leistungen erfolgt zu unseren Allgemeinen Geschäftsbedingungen.  
Die Angaben der Gerätegewichte verstehen sich ohne Verpackung sowie ohne Transportmittel (Europalette, Einwegpalette).

Technische Änderungen sowie Irrtümer vorbehalten.  
Alle Preise in EURO zzgl. gesetzl. MwSt.  
Alle Preisangaben stellen lediglich Empfehlungen dar.  
Der Wiederverkäufer ist in der Festsetzung seiner Verkaufspreise frei.

### REPARATUREN AN KLEINGERÄTEN:

Kleingeräte müssen grundsätzlich zur Reparatur in das Werk geschickt werden bzw. zu Ihrem Fachhandelspartner gebracht werden. Für weitere Fragen stehen Ihnen unsere Vertriebsmitarbeiter gern zur Verfügung.

Aktuelle Informationen über neue Produkte und Aktionen finden Sie unter:  
[www.bartscher.com](http://www.bartscher.com)

## PIKTOGRAMME UND IHRE BEDEUTUNG

	CHROMNICKELSTAHL 18/10		GEEIGNET FÜR ÖFEN
	CHROMNICKELSTAHL		NICHT GEEIGNET FÜR ÖFEN
	EDELSTAHL		GEEIGNET FÜR SPÜLMASCHINEN
	ELEKTRO-ANSCHLUSS		NICHT GEEIGNET FÜR SPÜLMASCHINEN
	GAS-ANSCHLUSS		GEEIGNET FÜR MIKROWELLEN
	ELEKTROKOCHPLATTE		NICHT GEEIGNET FÜR MIKROWELLEN
	GLASKERAMIK-KOCHPLATTE		LEBENSMITTEL KONFORM
	INDUKTIONS-KOCHPLATTE		NICHT LEBENSMITTEL KONFORM
	INHALT / FÜLLMENGE		EINFACHE MONTAGE
	LEISTUNG IN KW		FERTIG MONTIERT
	LEISTUNG IN WATT		NUR ZUR VERWENDUNG IM INNENBEREICH
	MAX. TEMPERATUR		NUR ZUR VERWENDUNG IM AUSSENBEREICH
	GESAMT TRAGFÄHIGKEIT		ZUR VERWENDUNG IM INNEN- UND AUSSENBEREICH
	STAPELBAR		SERVICE VOR ORT (Nur innerhalb Deutschland)



## UNSER SORTIMENT IM ÜBERBLICK

14 - 81  
82 - 131  
132 - 143  
144 - 207  
208 - 244  
245 - 291  
292 - 315  
316 - 341  
342 - 367  
368 - 377  
378 - 408  
409 - 424  
425 - 431

### THERMIK-SERIEN

- ▶ Serie 600
- ▶ Serie 650
- ▶ Serie 700
- ▶ Serie 900

### GARTECHNIK

- ▶ Herde
- ▶ Kochstation
- ▶ Heißluftöfen
- ▶ Kombidämpfer
- ▶ Hockerkocher
- ▶ Niedertemperaturgarer
- ▶ Kippbratpfannen
- ▶ Salamander
- ▶ Kochkessel
- ▶ Sous-Vide-Garer

### PIZZA / PASTA

- ▶ Nudelkocher
- ▶ Pasta Maschinen
- ▶ Pizzaoöfen
- ▶ Teigausrollmaschinen

### SNACK / IMBISS / GRILL

- ▶ Backwarenfritteusen
- ▶ Gaskocher
- ▶ Induktionskocher
- ▶ Multibräter
- ▶ Toaster
- ▶ Crêpe-Geräte
- ▶ Griddleplatten
- ▶ Induktionswoks
- ▶ Multipfannen
- ▶ Waffeleisen
- ▶ Currywurstschneider
- ▶ Grillplatten
- ▶ Kontaktgrills
- ▶ Pumpstationen
- ▶ Wassergrills
- ▶ Elektro-Kocher
- ▶ Hähnchengrills
- ▶ Lavasteingrills
- ▶ Reiskocher
- ▶ Würstchenwärmer
- ▶ Fritteusen
- ▶ Hot-Dog-Geräte
- ▶ Mikrowellengeräte
- ▶ Tischbräter

### WARMHALTECHNIK / BUFFET

- ▶ Bain Mariés
- ▶ Chafing-Dishes
- ▶ Suppentöpfe
- ▶ Brennpasten
- ▶ Heiße Theken
- ▶ Tassenwärmer
- ▶ Buffetvitrienen
- ▶ Hotpots
- ▶ Tellerwärmer
- ▶ Buffetwagen, warm
- ▶ Speisenausgabewagen
- ▶ Wärmebrücken
- ▶ Cerealispender
- ▶ Speisenwärmer
- ▶ Warmhalteplatten

### KÜHLTECHNIK

- ▶ Buffetwagen, kalt
- ▶ Kuchenvitrinen
- ▶ Kühlzellen
- ▶ Schockfroster
- ▶ Eisflockenbereiter
- ▶ Kühlaufsatzvitrienen
- ▶ Mini-Kühltische
- ▶ Tiefkühlschränke
- ▶ Eismaschinen
- ▶ Kühlschränke
- ▶ Mini-Kühlvitrienen
- ▶ Tiefkühltruhen
- ▶ Eiswürfelbereiter
- ▶ Kühltische
- ▶ Pizza-Saladetten
- ▶ Wandkühlregale
- ▶ Kalte Theken
- ▶ Kühlvitrienen
- ▶ Saladetten
- ▶ Weinkühlschränke

### SPÜLTECHNIK

- ▶ Armaturen
- ▶ Haubenmaschinen
- ▶ Besteckpoliermaschinen
- ▶ Spülkörbe
- ▶ Geschirrspülmaschinen
- ▶ Wasseraufbereitungsanlagen
- ▶ Gläserpoliermaschinen
- ▶ Gläserpülmaschinen

### GETRÄNKE / CAFÉ / BAR

- ▶ Eis-Crusher
- ▶ Kaffeemaschinen
- ▶ Wasserfiltersystem
- ▶ Entsafter
- ▶ Kaffeemühlen
- ▶ Zitruspressen
- ▶ Getränke-Dispenser
- ▶ Milchaufschäumer
- ▶ Glühweintöpfe
- ▶ Mixer / Blender
- ▶ Heißwasser-Spender
- ▶ Samowar

### MÖBEL / EINRICHTUNGEN / OUTDOOR

- ▶ Ascher
- ▶ Tische / Bänke
- ▶ Dunstabzugshauben
- ▶ Edelstahlmöbel
- ▶ Plakatständer
- ▶ Spülen / Spülcenter

### TRANSPORT / LAGERUNG

- ▶ Abräumwagen
- ▶ Regale
- ▶ Transportbehälter

### VORBEREITUNG

- ▶ Aufschnittmaschinen
- ▶ Küchenwaagen
- ▶ Cutter
- ▶ Salatschleudern
- ▶ Fleischwölfe
- ▶ Stabmixer
- ▶ Gemüseschneider
- ▶ Teignetmaschinen
- ▶ Küchenmaschinen
- ▶ Vakuuiergeräte

### KÜCHENZUBEHÖR

- ▶ Abfalleimer
- ▶ Kochtöpfe
- ▶ Besteckbehälter
- ▶ Paella-Pfannen
- ▶ Bratpfannen
- ▶ Schneidbretter
- ▶ Flambierbrenner
- ▶ Thermometer
- ▶ Gastronormbehälter
- ▶ Zettelhalter

### HOTEL-EQUIPMENT / HYGIENE & Co

- ▶ Händetrockner
- ▶ Insektenvernichter
- ▶ Seifenspender

## THERMIK-SERIEN

Wärmstens zu empfehlen: unsere Thermik-Geräte.  
In dieser Rubrik finden Sie alles, was Sie für eine  
perfekte Zubereitung Ihrer Speisen benötigen.

## Serie 600



### Serie 600 - Leistungsstarke Kochgeräte, durch praktische Modulbauweise mit geringem Platzbedarf.

Aufbau und Ausstattung der Kochzeile nach Ihren Bedürfnissen.

Geräte aus hochwertigem Chromnickelstahl 18/10 stehen für lange Lebensdauer bei kompakter Ausführung.



▶ Aufsatzgeräte  
Höhe ohne Kamin 290 mm  
Höhe mit Kamin 425 mm



▶ 3,5 kW Brenner  
▶ 6,0 kW Brenner



▶ Geräteverbindung mit Klemmstegen



▶ Aufsatzhauben für Serie 600 auf Anfrage lieferbar

### Gasherd 600, B600, 4FL, EBO

1315563

UVP\* 2.539,- €



GTIN 4015613547510



• Material

CNS 18/10



• Anzahl Kochstellen  
• Verteilung Kochstellen

Glas

4



• Art der Kochstellen  
• Pilotflamme  
• Backofen-Art  
• Multifunktions-Backofen  
• Backofen-Funktionen

Gas

Ja

Elektro

Ja

Umluft

Grill

Ober- /Unterhitze

58 Liter

B 450 x T 380 x H 315 mm

50 °C bis 250 °C

Doppeltürverglasung

2,2 kW | 230 V | Steckerfertig

1 Rost

1 Backblech

Flüssiggas (50 mbar)

Erdgasdüsen H (20 mbar) und L (20 mbar) sind beigelegt

• Backofen-Volumen  
• Maße Backofen  
• Temperaturbereich  
• Backofen-Eigenschaften  
• Anschlusswert Backofen  
• Inklusive

• Gas-Art

• Anschlusswert

• Maße

• Gewicht

19 kW

B 600 x T 600 x H 900 mm

58,5 kg

## Elektroherd 600, B600, 4PL, EB

131764

UVP\* 2.379,- €



GTIN 4015613547527



• Material

CNS 18/10



• Anzahl Kochstellen

4

• Größe Kochstellen

Ø 185 mm



• Verteilung Kochstellen

4 x 2 kW

• Art der Kochstellen

Elektro

• Backofen-Art

Elektro

• Multifunktions-Backofen

Ja

• Backofen-Funktionen

Umluft

Grill

Ober- /Unterhitze

• Backofen-Volumen

58 Liter

• Maße Backofen

B 450 x T 380 x H 315 mm

• Temperaturbereich

50 °C bis 250 °C

• Backofen-Eigenschaften

Doppeltürverglasung

• Backofen-Anschlusswert

2,2 kW

• Inklusive

1 Rost

1 Backblech

• Anschlusswert

10,2 kW | 400 V | 50 Hz

• Geräte-Anschluss

3 NAC

• Maße

B 600 x T 600 x H 900 mm

• Gewicht

58 kg

## Elektroherd B600, 4Felder, EBO

132870

UVP\* 3.529,- €



GTIN 4015613547534



• Material

CNS 18/10



• Anzahl Kochstellen

4

• Größe Kochstellen

2 x Ø 230 mm, 1 x Ø 180 mm,  
1 x Ø 145 mm



• Verteilung Kochstellen

2 x 2,5 kW, 1 x 1,8 kW, 1 x 1,2 kW

• Art der Kochstellen

Glaskeramik

• Backofen-Art

Elektro

• Multifunktions-Backofen

Ja

• Backofen-Funktionen

Umluft

Grill

Ober- /Unterhitze

• Backofen-Volumen

58 Liter

• Maße Backofen

B 450 x T 380 x H 315 mm

• Temperaturbereich

50 °C bis 250 °C

• Backofen-Eigenschaften

Doppeltürverglasung

• Backofen-Anschlusswert

2,2 kW

• Inklusive

1 Rost

1 Backblech

• Anschlusswert

10,2 kW | 400 V | 50 Hz

• Geräte-Anschluss

3 NAC

• Maße

B 600 x T 600 x H 900 mm

• Gewicht

58 kg

## Zubehör

### Backblech 444x362x34

- Maße: B 444 x T 362 x H 34 mm
- Gewicht: 1,02 kg
- GTIN: 4015613658667

132646

UVP\* 35,- €



### Backofenrost 443x350x10

- Maße: B 443 x T 350 x H 10 mm
- Gewicht: 0,46 kg
- GTIN: 4015613658674

132647

UVP\* 27,- €





## Gasherd 600, 2FL

1317433

UVP\* 959,- €



GTIN 4015613547541



• Material

CNS 18/10



• Anzahl Kochstellen

2

• Verteilung Kochstellen

1 x 3,5 kW (vorne), 1 x 6 kW (hinten)

• Art der Kochstellen

Gas



• Pilotflamme

Ja

• Gas-Art

Flüssiggas (50 mbar)

Erdgasdüsen H (20 mbar) und L (20 mbar) sind beigelegt

• Anschlusswert

9,5 kW

• Maße

B 400 x T 600 x H 290 mm

• Gewicht

19,5 kg

## Gasherd 600, B600, 4FL, TG

1317463

UVP\* 1.449,- €



GTIN 4015613547558



• Material

CNS 18/10



• Anzahl Kochstellen

4

• Verteilung Kochstellen

2 x 3,5 kW (vorne), 2 x 6 kW (hinten)

• Art der Kochstellen

Gas



• Pilotflamme

Ja

• Gas-Art

Flüssiggas (50 mbar)

Erdgasdüsen H (20 mbar) und L (20 mbar) sind beigelegt

• Anschlusswert

19 kW

• Maße

B 600 x T 600 x H 290 mm

• Gewicht

30,3 kg

## Elektroherd 600 2PLTG

131723

UVP\* 698,- €



GTIN 4015613690094



• Material

CNS 18/10



• Anzahl Kochstellen

2

• Verteilung Kochstellen

2 x 2 kW

• Art der Kochstellen

Blitzkochplatten



• Anschlusswert

4 kW | 400 V | 50 Hz

• Geräte-Anschluss

2 NAC

• Maße

B 400 x T 600 x H 290 mm

• Gewicht

15,2 kg

## Elektroherd 600, B600, 4PL, TG

131734

UVP\* 1.139,- €



GTIN 4015613310008



• Material

CNS 18/10



• Anzahl Kochstellen

4

• Größe Kochstellen

Ø 180 mm

• Verteilung Kochstellen

4 x 2 kW



• Art der Kochstellen

Blitzkochplatten

• Anschlusswert

8 kW | 400 V | 50 Hz

• Geräte-Anschluss

3 NAC

• Maße

B 600 x T 600 x H 290 mm

• Gewicht

29,6 kg

## Elektroherd 600, 2 Felder, TG

131800

UVP\* 1.569,- €



GTIN 4015613418193



• Material

CNS 18/10



• Material Kochfläche

Glas

• Anzahl Kochstellen

2



• Verteilung Kochstellen

1 x 2,5 kW, 1 x 1,8 kW

• Art der Kochstellen

Glaskeramik

• Anschlusswert

4,3 kW | 400 V | 50/60 Hz

• Geräte-Anschluss

3 NAC

• Maße

B 400 x T 600 x H 290 mm

• Gewicht

17 kg

## Elektroherd 600, 4 Felder, TG

131850

UVP\* 2.379,- €



GTIN 4015613418209



• Material

CNS 18/10



• Material Kochfläche

Glas

• Anzahl Kochstellen

4



• Verteilung Kochstellen

2 x 2,5 kW, 1 x 1,8 kW, 1 x 1,2 kW

• Art der Kochstellen

Glaskeramik

• Anschlusswert

8 kW | 400 V | 50/60 Hz

• Geräte-Anschluss

3 NAC

• Maße

B 600 x T 600 x H 290 mm

• Gewicht

25 kg

## Bain Marie 600, B400, TG

131760

UVP\* 1.059,- €



GTIN 4015613310084



• Material

CNS 18/10



• Beckengröße, GN-Format

3 x 1/4 GN

• Tiefe GN-Behälter max.

150 mm

• Temperaturbereich

30 °C bis 85 °C



• Wasserablaufhahn

Ja

• Nicht im Lieferumfang enthalten

GN-Behälter

Zwischenstege

• Anschlusswert

1,4 kW | 230 V | 50 Hz

• Geräte-Anschluss

Steckerfertig

• Maße

B 400 x T 600 x H 290 mm

• Gewicht

17,6 kg

## Elektro-Wasserbad

131770

UVP\* 1.369,- €



GTIN 4015613310091



• Material

CNS 18/10



• Beckengröße, GN-Format

1 x 1/1 GN

• Tiefe GN-Behälter max.

2 x 1/4 GN

• Temperaturbereich

30 °C bis 85 °C



• Wasserablaufhahn

Ja

• Nicht im Lieferumfang enthalten

GN-Behälter

Zwischenstege

• Anschlusswert

2,8 kW | 230 V | 50 Hz

• Geräte-Anschluss

Steckerfertig

• Maße

B 600 x T 600 x H 290 mm

• Gewicht

28 kg

## Arbeitselement 600, B400, SL

131905

UVP\* 559,- €



GTIN 4015613548005



CNS  
18/10

- Material
- Anzahl Schubladen
- Maße Schublade
- Maße
- Gewicht

CNS 18/10  
1  
B 320 x T 480 x H 180 mm  
B 400 x T 600 x H 290 mm  
28 kg

## Arbeitselement 600, B600, SL

131915

UVP\* 669,- €



GTIN 4015613548012



CNS  
18/10

- Material
- Anzahl Schubladen
- Maße Schublade
- Maße
- Gewicht

CNS 18/10  
1  
B 520 x T 480 x H 180 mm  
B 600 x T 600 x H 290 mm  
30 kg

## Lavasteingrill, Gas, 600, B600

1317003

UVP\* 2.119,- €



GTIN 4015613309972



- Material
- Grillrost-Art
- Grillrost höhenverstellbar
- Gas-Art

CNS 18/10  
V-Rost (für Fleisch)

CNS  
18/10



- Inklusive
- Anschlusswert
- Maße
- Gewicht

Ja  
Flüssiggas  
Erdgasdüsen sind beigelegt  
Lavasteine zur Erstbefüllung  
7,3 kW  
B 600 x T 600 x H 290 mm  
49 kg

### Lavasteine 7Kg

- Maße: B 310 x T 310 x H 95 mm
- Gewicht: 7 kg
- GTIN: 4015613182049



100611

UVP\* 49,- €



## Fritteuse 600, B400, 6L

131306

UVP\* 1.169,- €



GTIN 4015613309699



• Material

CNS 18/10



• Anzahl Becken

1

• Beckeninhalt

6 Liter



• Anzahl Körbe

1

• Maße Korb

B 190 x T 270 x H 120 mm



• Fettablasshahn

Ja

• Kontrollleuchte

Ja

• Heizelement

Fest installiert

• Anschlusswert

3,3 kW | 230 V | 50 Hz

• Geräte-Anschluss

Steckerfertig

• Maße

B 400 x T 600 x H 290 mm

• Gewicht

17,8 kg

## Fritteuse 600, B600, 2x6L

131413

UVP\* 2.029,- €



GTIN 4015613433264



• Material

CNS 18/10



• Anzahl Becken

2

• Beckeninhalt

6 Liter



• Anzahl Körbe

2

• Maße Korb

B 190 x T 270 x H 120 mm



• Fettablasshahn

Ja

• Kontrollleuchte

Ja

• Heizelement

Fest installiert

• Anschlusswert

6,6 kW | 400 V | 50/60 Hz

• Geräte-Anschluss

3 NAC

• Maße

B 600 x T 600 x H 290 mm

• Gewicht

29 kg

### Ersatzkorb Fritteuse 600, 6L

- Maße Korb: B 190 x T 270 x H 120 mm
- Maße: B 195 x T 490 x H 203 mm
- Gewicht: 0,75 kg
- GTIN: 4015613658681

131308

UVP\* 69,- €



▶ Fett-Entsorgungsbehälter  
Frittierfett-Filter  
Katalogseite 153



▶ Fritteusen-Thermometer  
Katalogseite 424

## Fritteuse 600, B400, 8L

131415

UVP\* 1.619,- €



GTIN 4015613433240



• Material

CNS 18/10



• Anzahl Becken

1

• Beckeninhalt

8 Liter



• Anzahl Körbe

1

• Korbinhalt

8 Liter

• Maße Korb

B 225 x T 275 x H 100 mm



• Fettablasshahn

Ja

• Kontrollleuchte

Ja

• Heizelement

Herausschwenkbar

• Anschlusswert

6,3 kW | 400 V | 50 Hz

• Geräte-Anschluss

3 NAC

• Maße

B 400 x T 600 x H 290 mm

• Gewicht

21 kg

## Fritteuse 600, B600, 2x8L

131425

UVP\* 2.629,- €



GTIN 4015613433257



- Material
- Anzahl Becken
- Beckeninhalt
- Anzahl Körbe
- Maße Korb 1
- Maße Korb 2
- Fettablasshahn
- Kontrollleuchte
- Heizelement
- Anschlusswert
- Geräte-Anschluss
- Maße
- Gewicht



CNS 18/10  
2  
8 Liter  
3 (1 x groß, 2 x klein)  
B 225 x T 275 x H 100 mm  
B 110 x T 280 x H 100 mm  
Ja  
Ja  
Herausschwenkbar  
12,6 kW | 400 V | 50 Hz  
3 NAC  
B 600 x T 600 x H 290 mm  
34 kg

### Ersatzkorb Fritteuse 600, 8L, kl.

- Maße Korb: B 110 x T 280 x H 100 mm
- Maße: B 111 x T 505 x H 203 mm
- Gewicht: 0,62 kg
- GTIN: 4015613658704

131418

UVP\* 72,- €



### Ersatzkorb Fritteuse 600, 8L, gr.

- Maße Korb: B 225 x T 275 x H 100 mm
- Maße: B 226 x T 495 x H 205 mm
- Gewicht: 0,8 kg
- GTIN: 4015613658711

131419

UVP\* 79,- €



## Fritteuse Gas 600, B400, 1x8L

131513

UVP\* 1.969,- €



GTIN 4015613433028



- Material
- Anzahl Becken
- Beckeninhalt
- Anzahl Körbe
- Maße Korb
- Fettablasshahn
- Kontrollleuchte
- Gas-Art



- Anschlusswert
- Maße
- Gewicht

CNS 18/10  
1  
8 Liter  
1  
B 227 x T 290 x H 120 mm  
Ja  
Ja  
Flüssiggas  
Erdgasdüsen sind beigelegt  
6,7 kW  
B 400 x T 600 x H 290 mm  
25 kg

## Fritteuse Gas 600, B600, 2x8L

1315213

UVP\* 3.298,- €



GTIN 4015613433271



- Material
- Anzahl Becken
- Beckeninhalt
- Anzahl Körbe
- Maße Korb 1
- Maße Korb 2
- Fettablasshahn
- Kontrollleuchte
- Gas-Art



- Anschlusswert
- Maße
- Gewicht

CNS 18/10  
2  
8 Liter  
3 (1 x groß, 2 x klein)  
B 227 x T 290 x H 120 mm  
B 115 x T 290 x H 120 mm  
Ja  
Ja  
Flüssiggas  
Erdgasdüsen sind beigelegt  
13,4 kW  
B 600 x T 600 x H 290 mm  
42 kg

### Ersatzkorb Fritteuse 600, 8L, kl.

- Maße Korb: B 115 x T 290 x H 120 mm
- Maße: B 140 x T 520 x H 241 mm
- Gewicht: 0,69 kg
- GTIN: 4015613658728

131514

UVP\* 62,- €



### Ersatzkorb Fritteuse 600, 8L, gr.

- Maße Korb: B 227 x T 290 x H 120 mm
- Maße: B 228 x T 545 x H 232 mm
- Gewicht: 0,99 kg
- GTIN: 4015613658735

131515

UVP\* 79,- €



## Griddleplatte 600, B400, glatt

132115

UVP\* 1.839,- €



GTIN 4015613547572



- Material
- Material Bratfläche
- Ausführung Bratfläche
- Maße Bratfläche
- Anzahl Heizzonen
- Anschlusswert
- Geräte-Anschluss
- Maße
- Gewicht



CNS 18/10  
Spezialstahl, hartverchromt  
Glatt  
B 390 x T 440 mm  
1  
3,6 kW | 230 V | 50 Hz  
Steckerfertig  
B 400 x T 600 x H 290 mm  
29,2 kg

## Griddleplatte 600, B600, glatt, HV

132125

UVP\* 2.219,- €



GTIN 4015613547589



- Material
- Material Bratfläche
- Ausführung Bratfläche
- Maße Bratfläche
- Anzahl Heizzonen
- Heizzonen getrennt regelbar
- Anschlusswert
- Geräte-Anschluss
- Maße
- Gewicht



CNS 18/10  
Spezialstahl, hartverchromt  
Glatt  
B 590 x T 440 mm  
2  
Ja  
7,2 kW | 400 V | 50 Hz  
3 NAC  
B 600 x T 600 x H 290 mm  
47 kg

## Griddleplatte 600, B600, 1/2-1/2

132255

UVP\* 2.019,- €



GTIN 4015613547596



- Material
- Material Bratfläche
- Ausführung Bratfläche
- Maße Bratfläche
- Anzahl Heizzonen
- Heizzonen getrennt regelbar
- Anschlusswert
- Geräte-Anschluss
- Maße
- Gewicht



CNS 18/10  
Spezialstahl, hartverchromt  
1/2 glatt, 1/2 gerillt  
B 590 x T 440 mm  
2  
Ja  
7,2 kW | 400 V | 50 Hz  
3 NAC  
B 600 x T 600 x H 290 mm  
45 kg

## Griddleplatte Gas 600, B400 glatt

1311413

UVP\* 2.019,- €



GTIN 4015613547602



- Material
- Material Bratfläche
- Ausführung Bratfläche
- Maße Bratfläche
- Anzahl Heizzonen
- Gas-Art



- Anschlusswert
- Maße
- Gewicht

CNS 18/10  
Spezialstahl, hartverchromt  
Glatt  
B 390 x T 440 mm  
1  
Flüssiggas  
Erdgasdüsen sind beigelegt  
4,6 kW  
B 400 x T 600 x H 290 mm  
33,2 kg

## Griddleplatte Gas 600, B600, glatt

1311813

UVP\* 2.398,- €



GTIN 4015613547619



- Material
- Material Bratfläche
- Ausführung Bratfläche
- Maße Bratfläche
- Anzahl Heizzonen
- Heizzonen getrennt regelbar
- Gas-Art



- Anschlusswert
- Maße
- Gewicht

CNS 18/10  
Spezialstahl, hartverchromt  
Glatt  
B 590 x T 440 mm  
2  
Ja  
Flüssiggas  
Erdgasdüsen sind beigelegt  
7,6 kW  
B 600 x T 600 x H 290 mm  
49 kg

## Zubehör

### Verschluss-Stopfen

- Material: Kunststoff
- Farbe: Weiß
- Durchmesser: 40 mm
- Maße: B 40 x T 40 x H 50 mm
- Gewicht: 0,07 kg
- GTIN: 4015613632384



132257

UVP\* 39,- €



### Kombi-Kratzer, gerade Klinge

- Ausgelegt für: Stahlplatten, Roste
- Eigenschaften: Klinge austauschbar
- Maße: B 110 x T 210 x H 30 mm
- Gewicht: 0,2 kg
- GTIN: 4015613605500



529712

UVP\* 13,- €



### Ersatzklinge Kombikratzer

- Maße: B 10 x T 99 x H 1 mm
- Gewicht: 0,004 kg
- GTIN: 4015613658377



529723

UVP\* 3,- €



## Unterbau 600, B400, 2 SL

131954

UVP\* 879,- €



GTIN 4015613310190



- Material
- Unterbau-Art
- Füße höhenverstellbar
- Maße
- Gewicht

CNS 18/10  
Schubladen  
Ja  
B 400 x T 550 x H 580 mm  
21 kg

## Unterbau offen, 600, B400, ZB, CNS

131924

UVP\* 398,- €



GTIN 4015613310138



- Material
- Füße höhenverstellbar
- Maße
- Gewicht

CNS 18/10  
Ja  
B 400 x T 550 x H 580 mm  
13,5 kg

Unterbau-Art	Maße	Gewicht	Art.-Nr.	UVP*	%	GTIN
Offen	B 400 x T 550 x H 580 mm	13,5 kg	131924	398,- €	①	4015613310138
Offen	B 600 x T 550 x H 580 mm	16 kg	131926	425,- €	①	4015613310145
Offen	B 800 x T 600 x H 580 mm	19 kg	131925	525,- €	①	4015613548067
Flügeltür	B 400 x T 550 x H 580 mm	16 kg	131944	525,- €	①	4015613310169
Flügeltür	B 600 x T 550 x H 580 mm	20 kg	131946	615,- €	①	4015613310176
Flügeltür	B 1.000 x T 550 x H 580 mm	29 kg	131940	869,- €	①	4015613310183

## Zubehör

### Geräteverbindungsleiste

- Maße: B 5 x T 530 x H 15 mm
- Gewicht: 0,12 kg
- GTIN: 4015613323787

132060

UVP\* 31,- € ①



## Serie 650



### Serie 650 - Eine Kochserie für die Profi-Küche.

Sie zeichnet sich aus durch optimale Energieausnutzung, leistungsstarke Geräte und hohe Reinigungsfreundlichkeit. Die Modulbauweise ist leicht kombinierbar und variabel in der Anordnung. Der Geräteaufbau ist komplett aus Chromnickelstahl 18/10.



▶ Aufsatzgeräte  
Höhe ohne Kamin 295 mm  
Höhe mit Kamin 485 mm



▶ Elektro-Fritteuse mit  
herausschwenkbarem Heizelement



▶ Geräteverbindung mit Klemmstegen



▶ Aufsatzhauben für Serie 650  
auf Anfrage lieferbar

### Gasherd 650, B700, 4FL, EBO

1151143

UVP\* 2.829,- €



GTIN 4015613548760



• Material

CNS 18/10



• Anzahl Kochstellen

4

• Verteilung Kochstellen

2 x 3,5 kW, 2 x 5,5 kW

• Art der Kochstellen

Gas



• Pilotflamme

Ja

• Backofen-Art

Elektro

• Backofen-Funktionen

Umluft

• Gastronorm

1/1 GN

• Maße Backofen

B 570 x T 490 x H 295 mm

• Temperaturbereich

110 °C bis 280 °C

• Inklusive

1 Rost

• Anschlusswert Backofen

1 Backblech

• Gas-Art

4,2 kW | 400 V | 3 NAC

Flüssiggas (50 mbar)

Erdgasdüsen H (20 mbar) und L (20 mbar)

sind beigelegt

• Anschlusswert

18 kW

• Maße

B 700 x T 650 x H 870 mm

• Gewicht

71,8 kg

## Gasherd 650, B1100, 6FL, GBO

1151163

UVP\* 3.698,- €



GTIN 4015613548869



- Material CNS 18/10
- Anzahl Kochstellen 6
- Verteilung Kochstellen 3 x 3,5 kW, 3 x 5,5 kW
- Art der Kochstellen Gas
- Pilotflamme Ja
- Backofen-Art Gas
- Maße Backofen B 570 x T 530 x H 295 mm
- Temperaturbereich 140 °C bis 280 °C
- Backofen-Anschlusswert 5 kW
- Inklusive 1 Rost  
1 Backblech
- Unterbau-Art Flügeltür
- Gas-Art Flüssiggas (50 mbar)  
Erdgasdüsen H (20 mbar) und L (20 mbar) sind beigelegt
- Anschlusswert 32 kW
- Maße B 1.100 x T 650 x H 870 mm
- Gewicht 100 kg

## Elektroherd 650, B700, 4PL, EB

115058

UVP\* 2.679,- €



GTIN 4015613548791



- Material CNS 18/10
- Anzahl Kochstellen 4
- Größe Kochstellen 2 x Ø 220 mm, 2 x Ø 180 mm
- Verteilung Kochstellen 2 x 2,6 kW, x 1,5 kW
- Art der Kochstellen Elektro
- Backofen-Art Elektro
- Backofen-Funktionen Umluft
- Gastronorm 1/1 GN
- Maße Backofen B 570 x T 490 x H 295 mm
- Temperaturbereich 110 °C bis 280 °C
- Backofen-Anschlusswert 4,3 kW
- Inklusive 1 Rost  
1 Backblech
- Anschlusswert 12,4 kW | 400 V | 50/60 Hz
- Geräte-Anschluss 3 NAC
- Maße B 700 x T 650 x H 870 mm
- Gewicht 70 kg

## Elektroherd 650, B700, 4Felder, EBO

115059

UVP\* 3.429,- €



GTIN 4015613548814



• Material

CNS 18/10



• Anzahl Kochstellen

4

• Größe Kochstellen

2 x Ø 220 mm, 1 Ø 180 mm, 1 x Ø 145 mm

• Verteilung Kochstellen

2 x 2,5 kW, 1 x 1,8 kW, 1 x 1,2 kW



• Art der Kochstellen

Glaskeramik

• Backofen-Art

Elektro

• Backofen-Funktionen

Umluft

• Gastronorm

1/1 GN

• Maße Backofen

B 570 x T 490 x H 295 mm

• Temperaturbereich

110 °C bis 280 °C

• Backofen-Anschlusswert

4,2 kW

• Inklusive

1 Rost

1 Backblech

• Anschlusswert

12,2 kW | 400 V | 50/60 Hz

• Geräte-Anschluss

3 NAC

• Maße

B 700 x T 650 x H 870 mm

• Gewicht

64 kg

### Zubehör

#### Backblech Serie 650

- Maße: B 530 x T 490 x H 35 mm
- Gewicht: 2,24 kg
- GTIN: 4015613559339

115805

UVP\* 169,- €



#### Backofenrost 650

- Maße: B 530 x T 490 x H 47 mm
- Gewicht: 1,71 kg
- GTIN: 4015613559322

105804

UVP\* 95,- €



## Gasherd 650, 2FL, TG

1151023

UVP\* 919,- €



GTIN 4015613548906



• Material

CNS 18/10



• Anzahl Kochstellen

2

• Verteilung Kochstellen

1 x 3,5 kW, 1 x 5,5 kW



• Art der Kochstellen

Gas

• Pilotflamme

Ja

• Gas-Art

Flüssiggas (50 mbar)

Erdgasdüsen H (20 mbar) und L (20 mbar) sind beigelegt

• Anschlusswert

9 kW

• Maße

B 400 x T 650 x H 295 mm

• Gewicht

17 kg

## Gasherd 650, 4FL, TG

1151033

UVP\* 1.369,- €



GTIN 4015613548920



• Material

CNS 18/10



• Anzahl Kochstellen

4

• Verteilung Kochstellen

2 x 3,5 kW, 2 x 5,5 kW



• Art der Kochstellen

Gas

• Pilotflamme

Ja

• Gas-Art

Flüssiggas (50 mbar)

Erdgasdüsen H (20 mbar) und L (20 mbar) sind beigelegt

• Anschlusswert

18 kW

• Maße

B 700 x T 650 x H 295 mm

• Gewicht

32,2 kg

## Elektroherd 650, B400, 2PL, TG

115005

UVP\* 809,- €



GTIN 4015613548937



- Material CNS 18/10
- Anzahl Kochstellen 2
- Größe Kochstellen 1 x Ø 220 mm, 1 x Ø 180 mm
- Verteilung Kochstellen 1 x 2,6 kW, 1 x 1,5 kW
- Art der Kochstellen Elektro
- Anschlusswert 4,1 kW | 400 V | 50/60 Hz
- Geräte-Anschluss 3 NAC
- Maße B 400 x T 650 x H 295 mm
- Gewicht 17,35 kg

## Elektroherd 650, B700, 4PL, TG

115007

UVP\* 1.239,- €



GTIN 4015613548944



- Material CNS 18/10
- Anzahl Kochstellen 4
- Größe Kochstellen 2 x Ø 220 mm, 2 x 180 mm
- Verteilung Kochstellen 2 x 2,6 kW, 2 x 1,5 kW
- Art der Kochstellen Elektro
- Anschlusswert 8,2 kW | 400 V | 50/60 Hz
- Geräte-Anschluss 3 NAC
- Maße B 700 x T 650 x H 295 mm
- Gewicht 30,6 kg

## Induktionsherd 1 FL, 650, B400

115090

UVP\* 3.919,- €



GTIN 4015613548951



- Material CNS 18/10
- Material Kochfläche Glas
- Anzahl Kochstellen 1
- Größe Kochstellen Ø 220 mm
- Maße Glasfeld B 348 x T 512 mm
- Verteilung Kochstellen 1 x 5 kW
- Art der Kochstellen Induktion
- Anschlusswert 5 kW | 400 V | 50 Hz
- Geräte-Anschluss 3 NAC
- Maße B 400 x T 650 x H 295 mm
- Gewicht 24 kg

## Induktionsherd 2 FL, 650, B700

115095

UVP\* 6.849,- €



GTIN 4015613548968



- Material CNS 18/10
- Material Kochfläche Glas
- Anzahl Kochstellen 2
- Größe Kochstellen Ø 220 mm
- Maße Glasfeld B 648 x T 512 mm
- Verteilung Kochstellen 2 x 5 kW
- Art der Kochstellen Induktion
- Anschlusswert 10 kW | 400 V | 50 Hz
- Geräte-Anschluss 3 NAC
- Maße B 700 x T 650 x H 295 mm
- Gewicht 42,6 kg

## Induktionswok 650, B400, 5kW

115099

UVP\* 4.429,- €



GTIN 4015613548975



- Material
- Material Kochmulde
- Durchmesser Kochmulde
- Leistung Kochstelle(n) max.
- Art der Kochstellen
- Anschlusswert
- Geräte-Anschluss
- Maße
- Gewicht



CNS 18/10  
Glaskeramik  
300 mm  
5 kW  
Induktion  
5 kW | 400 V | 50 Hz  
3 NAC  
B 400 x T 650 x H 295 mm  
24,2 kg

## Zubehör

### Wokpfanne Stahl, 360mm

- Material: Stahl
- Ausführung Boden: Rund
- Inhalt: 5 Liter
- Durchmesser: 360 mm
- Mit Gegengriff: Nein
- Induktionsgeeignet: Ja
- Maße: B 560 x T 360 x H 95 mm
- Gewicht: 1,5 kg
- GTIN: 4015613371313



A105960

UVP\* 115,- €

### Wokpfanne W360R

- Material: Edelstahl
- Ausführung Boden: Rund
- Inhalt: 6 Liter
- Durchmesser: 360 mm
- Höhe Pfanne ohne Deckel: 110 mm
- Griff-Eigenschaften: Kaltgriff(e)
- Mit Gegengriff: Ja
- Induktionsgeeignet: Ja
- Maße: B 640 x T 360 x H 220 mm
- Gewicht: 2,85 kg
- GTIN: 4015613525075



105981

UVP\* 109,- €

### Wokpfanne W385R

- Material: Edelstahl
- Ausführung Boden: Rund
- Inhalt: 6 Liter
- Durchmesser: 385 mm
- Höhe Pfanne ohne Deckel: 160 mm
- Griff-Eigenschaften: Hitzebeständig
- Mit Gegengriff: Nein
- Induktionsgeeignet: Ja
- Maße: B 645 x T 385 x H 160 mm
- Gewicht: 1,7 kg
- GTIN: 4015613668451



A105971

UVP\* 69,- €

## Nudelkocher 650, B600, 28L, 3K

115138

UVP\* 2.419,- €



GTIN 4015613549064



- Material
- Anzahl Becken
- Beckeninhalt
- Maße Becken
- Anzahl Körbe
- Maße Korb
- Eigenschaften
- Anschlusswert
- Geräte-Anschluss
- Maße
- Gewicht

CNS 18/10  
3  
28 Liter  
B 490 x T 340 x H 180 mm  
3  
B 145 x T 310 x H 125 mm  
Mit Wasserzulauf- und Ablaufhahn  
9 kW | 400 V | 50/60 Hz  
3 NAC  
B 600 x T 650 x H 295 mm  
29 kg

### Ersatzkorb Nudelkocher 650

- Maße Korb: B 145 x T 310 x H 125 mm
- Maße: B 145 x T 512 x H 232 mm
- Gewicht: 1,2 kg
- GTIN: 4015613658773

158612

UVP\* 79,- €

## Bain Marie 650, B400, 1/1GN

115111

UVP\* 1.159,- €



GTIN 4015613548982



- Material CNS 18/10
- Anzahl Becken 1
- Beckengröße, GN-Format 1 x 1/1 GN
- Tiefe GN-Behälter max. 150 mm
- Temperaturbereich 30 °C bis 90 °C
- Wasserablaufhahn Ja
- Anschlusswert 1 kW | 230 V | 50/60 Hz
- Geräte-Anschluss Steckerfertig
- Maße B 400 x T 650 x H 295 mm
- Gewicht 15 kg

## Bain Marie 650, B600, 1/1GN+ 2x1/4

115112

UVP\* 1.469,- €



GTIN 4015613548999



- Material CNS 18/10
- Anzahl Becken 1
- Beckengröße, GN-Format 1 x 1/1 GN  
2 x 1/4 GN
- Tiefe GN-Behälter max. 150 mm
- Temperaturbereich 30 °C bis 90 °C
- Wasserablaufhahn Ja
- Anschlusswert 1,8 kW | 230 V | 50/60 Hz
- Geräte-Anschluss Steckerfertig
- Maße B 600 x T 650 x H 295 mm
- Gewicht 18,6 kg

## Rostbräter 650, B400, TG

115137

UVP\* 1.979,- €



GTIN 4015613549002



- Material CNS 18/10
- Maße Bratfläche B 250 x T 420 mm
- Anzahl Heizzonen 1
- Anschlusswert 4,08 kW | 400 V | 50/60 Hz
- Geräte-Anschluss 3 NAC
- Maße B 400 x T 650 x H 295 mm
- Gewicht 21,8 kg

## Rostbräter 650, B800, TG

115141

UVP\* 2.929,- €



GTIN 4015613632438



- Material CNS 18/10
- Maße Bratfläche B 540 x T 420 mm
- Anzahl Heizzonen 2
- Anschlusswert 8,16 kW | 400 V | 50/60 Hz
- Geräte-Anschluss 3 NAC
- Maße B 800 x T 650 x H 295 mm
- Gewicht 35 kg

## Elektro-Bratpfanne 650, 12,5L, B400

**115245**

UVP\* 1.689,- €



GTIN 4015613549033



- Material
- Material Pfanne

CNS 18/10

Edelstahl



- Inhalt
- Maße Pfanne

12,5 Liter

B 310 x T 505 x H 100 mm



- Anschlusswert
- Geräte-Anschluss
- Maße
- Gewicht

3,9 kW | 400 V | 50/60 Hz

3 NAC

B 400 x T 650 x H 295 mm

22,7 kg

## Lavasteingrill, Gas, 650, B400

**1151583**

UVP\* 1.719,- €



GTIN 4015613549040



- Material
- Anzahl Grillflächen

CNS 18/10

1



- Maße Grillfläche
- Grillrost höhenverstellbar

B 330 x T 580 mm

Nein



- Anzahl Heizzonen
- Inklusive
- Gas-Art

1

Lavasteine zur Erstbefüllung

Flüssiggas

Erdgasdüsen sind beigelegt

- Anschlusswert

7 kW

- Maße

B 400 x T 650 x H 295 mm

- Gewicht

36 kg

## Lavasteingrill, Gas, 650, B800

**1151593**

UVP\* 2.419,- €



GTIN 4015613549057



- Material
- Anzahl Grillflächen

CNS 18/10

1



- Maße Grillfläche
- Grillrost höhenverstellbar

B 660 x T 580 mm

Nein



- Anzahl Heizzonen
- Inklusive
- Gas-Art

2

Lavasteine zur Erstbefüllung

Flüssiggas

Erdgasdüsen sind beigelegt

- Anschlusswert

14 kW

- Maße

B 800 x T 650 x H 295 mm

- Gewicht

69,2 kg

## Zubehör

### V-Rost LVG650Snack

- Material: Edelstahl
- Grillrost-Art: V-Rost (für Fleisch)
- Maße Grillfläche: B 325 x T 500 mm
- Fettauffangbehälter: Ja
- Maße: B 330 x T 580 x H 60 mm
- Gewicht: 3,6 kg
- GTIN: 4015613669946

**1151580**

UVP\* 359,- €



### Lavasteine 7Kg

- Maße: B 310 x T 310 x H 95 mm
- Gewicht: 7 kg
- GTIN: 4015613182049

**100611**

UVP\* 49,- €



## Griddleplatte 650, B400, glatt

115108

UVP\* 1.489,- €



GTIN 4015613549125



• Material

CNS 18/10



• Material Bratfläche

Stahl

• Ausführung Bratfläche

Glatt



• Maße Bratfläche

B 396 x T 555 mm

• Anzahl Heizzonen

1

• Anschlusswert

3,9 kW | 400 V | 50/60 Hz

• Geräte-Anschluss

3 NAC

• Maße

B 400 x T 650 x H 295 mm

• Gewicht

36 kg

## Griddleplatte 650, B600, glatt

115109

UVP\* 1.998,- €



GTIN 4015613549132



• Material

CNS 18/10



• Material Bratfläche

Stahl

• Ausführung Bratfläche

Glatt



• Maße Bratfläche

B 596 x T 555 mm

• Anzahl Heizzonen

2

• Heizzonen getrennt regelbar

Ja

• Anschlusswert

7,8 kW | 400 V | 50/60 Hz

• Geräte-Anschluss

3 NAC

• Maße

B 600 x T 650 x H 295 mm

• Gewicht

51 kg

## Griddleplatte 650, B600, 1/2-1/2

115120

UVP\* 2.089,- €



GTIN 4015613549149



• Material

CNS 18/10



• Material Bratfläche

Stahl

• Ausführung Bratfläche

1/2 glatt, 1/2 gerillt

• Maße Bratfläche

B 596 x T 555 mm



• Anzahl Heizzonen

2

• Heizzonen getrennt regelbar

Ja

• Anschlusswert

7,8 kW | 400 V | 50/60 Hz

• Geräte-Anschluss

3 NAC

• Maße

B 600 x T 650 x H 295 mm

• Gewicht

51 kg



## Griddleplatte Gas 650, B400, glatt

1152163

UVP\* 1.509,- €



GTIN 4015613549156



- Material
- Material Bratfläche
- Ausführung Bratfläche
- Maße Bratfläche
- Anzahl Heizzonen
- Gas-Art

CNS 18/10  
Stahl  
Glatt  
B 396 x T 555 mm  
1  
Flüssiggas  
Erdgasdüsen sind beigelegt  
5 kW  
B 400 x T 650 x H 295 mm  
38 kg

- Anschlusswert
- Maße
- Gewicht

## Griddleplatte Gas 650, B600, glatt

1152173

UVP\* 2.039,- €



GTIN 4015613549163



- Material
- Material Bratfläche
- Ausführung Bratfläche
- Maße Bratfläche
- Anzahl Heizzonen
- Heizzonen getrennt regelbar
- Gas-Art

CNS 18/10  
Stahl  
Glatt  
B 596 x T 555 mm  
2  
Ja  
Flüssiggas  
Erdgasdüsen sind beigelegt  
10 kW  
B 600 x T 650 x H 295 mm  
54 kg

- Anschlusswert
- Maße
- Gewicht

## Griddleplatte Gas 650, B600, 1/2

1152093

UVP\* 2.109,- €



GTIN 4015613549170



- Material
- Material Bratfläche
- Ausführung Bratfläche
- Maße Bratfläche
- Anzahl Heizzonen
- Heizzonen getrennt regelbar
- Gas-Art

CNS 18/10  
Stahl  
1/2 glatt, 1/2 gerillt  
B 596 x T 555 mm  
2  
Ja  
Flüssiggas  
Erdgasdüsen sind beigelegt  
10 kW  
B 600 x T 650 x H 295 mm  
54 kg

- Anschlusswert
- Maße
- Gewicht

## Zubehör

### Verschluss-Stopfen oval

- Material: Kunststoff, Hitzebeständig
- Maße: B 70 x T 118 x H 90 mm
- Gewicht: 0,14 kg
- GTIN: 4015613588346



115107

UVP\* 105,- €



### Kombi-Kratzer, gerade Klinge

- Ausgelegt für: Stahlplatten, Roste
- Eigenschaften: Klinge austauschbar
- Maße: B 110 x T 210 x H 30 mm
- Gewicht: 0,2 kg
- GTIN: 4015613605500



529712

UVP\* 13,- €



### Ersatzklinge Kombikratzer

- Maße: B 10 x T 99 x H 1 mm
- Gewicht: 0,004 kg
- GTIN: 4015613658377



529723

UVP\* 3,- €



## Fritteuse 650, B400, 10L

115204

UVP\* 1.409,- €



GTIN 4015613549071



- Material
- Anzahl Becken
- Beckeninhalt
- Anzahl Körbe
- Maße Korb
- Fettablasshahn
- Kontrollleuchte
- Heizelement
- Anschlusswert
- Geräte-Anschluss
- Maße
- Gewicht

CNS 18/10  
1  
10 Liter  
1  
B 163 x T 295 x H 110 mm  
Ja  
Aufheizen  
Herausschwenkbar  
9 kW | 400 V | 50/60 Hz  
3 NAC  
B 400 x T 650 x H 295 mm  
20,1 kg

## Fritteuse 650, B600, 2x10L

115205

UVP\* 2.349,- €



GTIN 4015613549088



- Material
- Anzahl Becken
- Beckeninhalt
- Anzahl Körbe
- Maße Korb
- Fettablasshahn
- Kontrollleuchte
- Heizelement
- Anschlusswert
- Geräte-Anschluss
- Maße
- Gewicht

CNS 18/10  
2  
10 Liter  
2  
B 163 x T 295 x H 110 mm  
Ja  
Aufheizen  
Herausschwenkbar  
18 kW | 400 V | 50/60 Hz  
3 NAC  
B 600 x T 650 x H 295 mm  
32 kg

## Gas-Fritteuse 650, 8L, TG

1152103

UVP\* 1.898,- €



GTIN 4015613702940



- Material
- Anzahl Becken
- Beckeninhalt
- Maße Becken
- Anzahl Körbe
- Korbinhalt
- Maße Korb
- Temperaturbereich
- Sicherheitsthermostat
- Fettablasshahn
- Betriebsart
- Zünd-Art
- Gas-Art
- Anschlusswert
- Maße
- Gewicht

CNS 18/10  
1  
8 Liter  
B 250 x T 530 x H 230 mm  
1  
7,1 Liter  
B 190 x T 338 x H 110 mm  
120 °C bis 180 °C  
Ja  
Ja  
Gas  
Piezo-Zündung  
Flüssiggas  
Erdgasdüsen sind beigelegt  
7 kW  
B 400 x T 650 x H 295 mm  
24,6 kg

## Gas-Fritteuse 650, 2x8L, TG

1152113

UVP\* 3.139,- €



GTIN 4015613702957



- Material
- Anzahl Becken
- Beckeninhalt
- Maße Becken
- Anzahl Körbe
- Korbinhalt
- Maße Korb
- Temperaturbereich
- Sicherheitsthermostat
- Fettablasshahn
- Inklusive



- Betriebsart
- Zünd-Art
- Gas-Art

- Anschlusswert
- Maße
- Gewicht

CNS 18/10  
2  
8 Liter  
B 250 x T 530 x H 230 mm  
2  
7,1 Liter  
B 190 x T 338 x H 110 mm  
120 °C bis 180 °C  
Ja  
Ja  
2 Körbe  
2 Deckel  
Gas  
Piezo-Zündung  
Flüssiggas  
Erdgasdüsen sind beigelegt  
14 kW  
B 600 x T 650 x H 295 mm  
42,4 kg

### Zubehör

#### Ersatzkorb Fritteuse 650, 8L

- Maße Korb: B 190 x T 338 x H 110 mm
- Maße: B 200 x T 350 x H 200 mm
- Gewicht: 0,97 kg
- GTIN: 4015613665313

158616

UVP\* 65,- €

#### Ersatzkorb Fritteuse 650, 10L

- Maße Korb: B 163 x T 295 x H 110 mm
- Maße: B 176 x T 550 x H 233 mm
- Gewicht: 0,9 kg
- GTIN: 4015613658759

158610

UVP\* 96,- €



► Fett-Entsorgungsbehälter  
Frittierfett-Filter  
Katalogseite 153



► Fritteusen-Thermometer  
Katalogseite 424

## Warmhaltegerät 650, B400, 1/1GN, TG

115115

UVP\* 1.059,- €



GTIN 4015613549095



- Material
- Beckengröße, GN-Format
- Anschlusswert
- Maße
- Gewicht



CNS 18/10  
1/1 GN  
2 kW | 230 V | 50/60 Hz  
B 400 x T 650 x H 295 mm  
19,2 kg

## Arbeitselement 650, B400

115116

UVP\* 415,- €



GTIN 4015613549224



- Material
- Maße
- Gewicht

CNS 18/10  
B 400 x T 650 x H 295 mm  
12,8 kg

## Arbeitselement 650, B600

115113

UVP\* 455,- €



GTIN 4015613549217



- Material
- Maße
- Gewicht

CNS 18/10  
B 600 x T 650 x H 295 mm  
21 kg

## Spülbecken 650, B600, TG

115114

UVP\* 979,- €



GTIN 4015613549200



- Material
- Anzahl Becken
- Maße Becken
- Spültischarmatur
- Wasserablauf
- Spritzschutz
- Eigenschaften
- Maße
- Gewicht

CNS 18/10  
1  
B 500 x T 400 x H 150 mm  
Spültischeinlochbatterie 1/2"  
1 1/2"  
Ja  
Mit Beckenverkleidung  
B 600 x T 650 x H 295 mm  
15,6 kg

### Multibräter 650, B400, UO

115155

UVP\* 2.698,- €



GTIN 4015613549187



- Material
- Material Tiegel

CNS 18/10

CNS 18/10



- Inhalt
- Maße Tiegel

13 Liter

B 320 x T 480 x H 92,5 mm



- Fettablasshahn
- Fettauffangbehälter

Ja

Ja

- Eigenschaften

Abgerundete Wanne

- Unterbau-Art

Offen

- Inklusive

1 Auffangschale 1/1 GN, 150 mm tief

- Anschlusswert

4 kW | 400 V | 50/60 Hz

- Geräte-Anschluss

3 NAC

- Maße

B 400 x T 650 x H 870 mm

- Gewicht

41 kg

### Multibräter 650, B600, UO

115157

UVP\* 3.329,- €



GTIN 4015613549194



- Material
- Material Tiegel

CNS 18/10

CNS 18/10



- Inhalt
- Maße Tiegel

21 Liter

B 520 x T 480 x H 92,5 mm



- Fettablasshahn
- Fettauffangbehälter

Ja

Ja

- Eigenschaften

Abgerundete Wanne

- Unterbau-Art

Offen

- Inklusive

1 Auffangschale 1/1 GN, 150 mm tief

- Anschlusswert

8,1 kW | 400 V | 50/60 Hz

- Geräte-Anschluss

3 NAC

- Maße

B 600 x T 650 x H 870 mm

- Gewicht

45 kg

### Unterbau offen, 650, B400, CNS

112020

UVP\* 369,- €



GTIN 4015613432847



- Material
- Unterbau-Art
- Füße höhenverstellbar
- Höhenverstellbar
- Maße
- Gewicht

CNS 18/10

Offen

Ja

560 mm bis 660 mm

B 400 x T 535 x H 560 mm

10 kg

Maße	Gewicht	Art.-Nr.	UVP*	%	GTIN
B 400 x T 535 x H 560 mm	10 kg	112020	369,- €	①	4015613432847
B 600 x T 535 x H 560 mm	11,6 kg	112021	409,- €	①	4015613432854
B 700 x T 535 x H 560 mm	12,4 kg	112121	429,- €	①	4015613550237
B 800 x T 535 x H 560 mm	17,8 kg	112022	489,- €	①	4015613432861
B 1.000 x T 535 x H 560 mm	17,2 kg	112023	549,- €	①	4015613432878

## Geräteverbindungs-Leiste 650

- Maße: B 20 x T 575 x H 8 mm
- Gewicht: 0,17 kg
- GTIN: 4015613215785

110036

UVP\* 49,- € ①

## Schublade 650 B40, 2er-Set

- Material: CNS 18/10
- Anzahl Schubladen: 2
- Mit Kunststoffeinsätzen: Ja
- Norm-Format Schubladen: 1/1 GN
- Maße Kunststoffeinsatz: B 325 x T 530 x H 150 mm
- Maße: B 396 x T 570 x H 392 mm
- Gewicht: 9,12 kg
- GTIN: 4015613688466

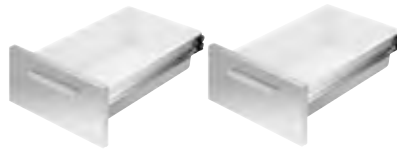

112035

UVP\* 649,- € ①

## Schublade 650 B60, 2er-Set

- Material: CNS 18/10
- Anzahl Schubladen: 2
- Maße innen: B 528 x T 518 x H 150 mm
- Maße: B 576 x T 596 x H 392 mm
- Gewicht: 15 kg
- GTIN: 4015613670867

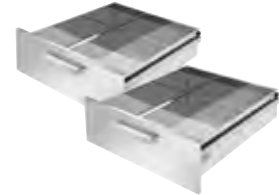

112033

UVP\* 779,- € ①

## Tür 650, B350, universal

- Material: Chromnickelstahl
- Maße: B 345 x T 395 x H 45 mm
- Gewicht: 2,15 kg
- GTIN: 4015613560014



112027

UVP\* 185,- € ①

## Tür 650, B400, universal

- Material: Chromnickelstahl
- Maße: B 395 x T 395 x H 45 mm
- Gewicht: 2,5 kg
- GTIN: 4015613559995



112025

UVP\* 195,- € ①

## Tür 650, B600, universal

- Material: Chromnickelstahl
- Maße: B 595 x T 395 x H 45 mm
- Gewicht: 3,5 kg
- GTIN: 4015613560007



112026

UVP\* 225,- € ①

## Zwischenboden 650, B400

- Material: Chromnickelstahl
- Maße: B 360 x T 525 x H 30 mm
- Gewicht: 1,55 kg
- GTIN: 4015613432939



112030

UVP\* 93,- € ①

## Zwischenboden 650, B600

- Material: Chromnickelstahl
- Maße: B 525 x T 660 x H 30 mm
- Gewicht: 2,3 kg
- GTIN: 4015613432946



112031

UVP\* 109,- € ①

## Zwischenboden 650, B700

- Material: Chromnickelstahl
- Maße: B 660 x T 527 x H 30 mm
- Gewicht: 2,65 kg
- GTIN: 4015613560021



112032

UVP\* 129,- € ①

## Serie 700



### Einfach unverwüstlich und bis ins Detail durchdacht – Serie 700.

Die professionelle Serie aus robustem Chromnickelstahl 18/10 bildet den Grundstein für jede Großküche. Zuverlässig, anwenderfreundlich und leistungsstark können die Geräte durch die Modulbauweise auf die individuellen Bedürfnisse abgestimmt werden.



► Optimale Leistung mittels Zweikreisbrenner



► Frontblende mit großen Bedienknöpfen



► Einfache Reinigung: Brenmulden mit herausnehmbarer Auffangschale



► Hygienische Geräteverbindung

### Gasherd 700, B400, 2FL, UO

2851021

UVP\* 1.625,- €



GTIN 4015613484228



• Material

CNS 18/10



• Anzahl Kochstellen

2

• Verteilung Kochstellen

1 x 5,5 kW, 1 x 3,6 kW

• Art der Kochstellen

Gas



• Gasbrenner

Zweikreisbrenner

• Pilotflamme

Ja

• Unterbau-Art

Offen

• Füße höhenverstellbar

Ja

• Höhenverstellbar

850 mm bis 900 mm

• Eigenschaften

Gusseisenroste

Brenmulden mit herausnehmbarer Auffangschale

• Gas-Art

Erdgas H (20 mbar)

Flüssiggasdüsen (50 mbar) und Erdgasdüsen L (20 mbar) sind beigelegt

• Anschlusswert

9,1 kW

• Maße

B 400 x T 700 x H 850 mm

• Gewicht

42 kg

## Gasherd 700, B800, 4FL, UO

2851041

UVP\* 2.449,- €



GTIN 4015613484235



- Material CNS 18/10
- Anzahl Kochstellen 4
- Verteilung Kochstellen 2 x 5,5 kW, 2 x 3,6 kW
- Art der Kochstellen Gas
- Gasbrenner Zweikreisbrenner
- Pilotflamme Ja
- Unterbau-Art Offen
- Füße höhenverstellbar Ja
- Höhenverstellbar 850 mm bis 900 mm
- Eigenschaften Gusseisenroste  
Brennmulden mit herausnehmbarer Auffangschale
- Gas-Art Erdgas H (20 mbar)  
Flüssiggasdüsen (50 mbar) und Erdgasdüsen L (20 mbar) sind beigelegt
- Anschlusswert 18,2 kW
- Maße B 800 x T 700 x H 850 mm
- Gewicht 71 kg

## Gasherd 700, B1200, 6FL, UO

2851061

UVP\* 3.439,- €



GTIN 4015613484242



- Material CNS 18/10
- Anzahl Kochstellen 6
- Verteilung Kochstellen 3 x 5,5 kW, 3 x 3,6 kW
- Art der Kochstellen Gas
- Gasbrenner Zweikreisbrenner
- Pilotflamme Ja
- Unterbau-Art Offen
- Füße höhenverstellbar Ja
- Höhenverstellbar 850 mm bis 900 mm
- Eigenschaften Gusseisenroste  
Brennmulden mit herausnehmbarer Auffangschale
- Gas-Art Erdgas H (20 mbar)  
Flüssiggasdüsen (50 mbar) und Erdgasdüsen L (20 mbar) sind beigelegt
- Anschlusswert 27,3 kW
- Maße B 1.200 x T 700 x H 850 mm
- Gewicht 100 kg

### Schieberost CNS, Serie 700

- Material: CNS 18/10
- Ausgelegt für: 2 Kochstellen hintereinander
- Maße: B 560 x T 352 x H 40 mm
- Gewicht: 2,5 kg
- GTIN: 4015613520414



285086

UVP\* 169,- €





## Gasherd 700, B800, 4FL, EBO 1/1 GN

2852441

UVP\* 3.979,- €



GTIN 4015613696140



CNS 18/10



• Material	CNS 18/10
• Anzahl Kochstellen	4
• Größe Kochstellen	330 x 270 mm
• Verteilung Kochstellen	2 x 5,5 kW, 2 x 3,6 kW
• Art der Kochstellen	Gas
• Gasbrenner	Zweikreisbrenner
• Pilotflamme	Ja
• Backofen-Art	Elektro
• Backofen-Funktionen	Umluft
• Material Garraum	Edelstahl
• Gastronorm	1/1 GN
• Backofen-Volumen	58 Liter
• Maße Backofen	B 535 x T 370 x H 290 mm
• Anzahl Einschübe	3
• Abstand zwischen den Einschüben	90 mm
• Temperaturbereich	100 °C bis 300 °C
• Wrasenabzug	Ja
• Anschlusswert Backofen	3,65 kW   400 V   3 NAC
• Füße höhenverstellbar	Ja
• Höhenverstellbar	850 mm bis 900 mm
• Eigenschaften	Gusseisenroste Brennmulden mit herausnehmbarer Auffangschale
• Gas-Art	Erdgas H (20 mbar) Flüssiggasdüsen (50 mbar) und Erdgasdüsen L (20 mbar) sind beigelegt
• Anschlusswert	18,2 kW
• Maße	B 800 x T 700 x H 950 mm
• Gewicht	112 kg

## Gasherd 700, B800, 4FL, GBO

2852341

UVP\* 4.198,- €



GTIN 4015613484259



CNS 18/10



• Material	CNS 18/10
• Anzahl Kochstellen	4
• Verteilung Kochstellen	2 x 5,5 kW, 2 x 3,6 kW
• Art der Kochstellen	Gas
• Gasbrenner	Zweikreisbrenner
• Pilotflamme	Ja
• Backofen-Art	Gas
• Zünd-Art	Piezo-Zündung
• Gastronorm	2/1 GN
• Maße Backofen	B 650 x T 565 x H 310 mm
• Temperaturbereich	140 °C bis 300 °C
• Backofen-Anschlusswert	7,5 kW
• Füße höhenverstellbar	Ja
• Höhenverstellbar	850 mm bis 900 mm
• Eigenschaften	Gusseisenroste Brennmulden mit herausnehmbarer Auffangschale
• Gas-Art	Erdgas H (20 mbar) Flüssiggasdüsen (50 mbar) und Erdgasdüsen L (20 mbar) sind beigelegt
• Anschlusswert	25,75 kW
• Maße	B 800 x T 700 x H 850 mm
• Gewicht	112,4 kg

## Gasherd 700, B800, 4FL, EBO

2852251W

UVP\* 4.498,- €



GTIN 4015613580722



- Material CNS 18/10
- Anzahl Kochstellen 4
- Verteilung Kochstellen 2 x 5,5 kW, 2 x 3,6 kW
- Art der Kochstellen Gas
- Gasbrenner Zweikreisbrenner
- Pilotflamme Ja
- Backofen-Art Elektro
- Backofen-Funktionen Ober- /Unterhitze
- Material Garraum Edelstahl
- Gastronorm 2/1 GN
- Maße Backofen B 670 x T 550 x H 320 mm
- Temperaturbereich 100 °C bis 300 °C
- Wrasenabzug Ja
- Backofen-Anschlusswert 5,4 kW
- Backofen-Spannung 400 V
- Füße höhenverstellbar Ja
- Höhenverstellbar 850 mm bis 900 mm
- Eigenschaften Gusseisenroste  
Brennmulden mit herausnehmbarer Auffangschale
- Gas-Art Erdgas H (20 mbar)  
Flüssiggasdüsen (50 mbar) und Erdgasdüsen L (20 mbar) sind beigelegt
- Anschlusswert 18,2 kW
- Maße B 800 x T 700 x H 850 mm
- Gewicht 132,4 kg

## Gasherd 700, B1200, 6FL, GBO

2852361

UVP\* 4.829,- €



GTIN 4015613484273



- Material CNS 18/10
- Anzahl Kochstellen 6
- Verteilung Kochstellen 3 x 5,5 kW, 3 x 3,6 kW
- Art der Kochstellen Gas
- Gasbrenner Zweikreisbrenner
- Pilotflamme Ja
- Backofen-Art Gas
- Zünd-Art Piezo-Zündung
- Gastronorm 2/1 GN
- Maße Backofen B 650 x T 565 x H 310 mm
- Temperaturbereich 140 °C bis 300 °C
- Backofen-Anschlusswert 7,5 kW
- Unterbau-Art Flügeltür
- Maße Unterbau B 350 x T 600 x H 400 mm
- Füße höhenverstellbar Ja
- Höhenverstellbar 850 mm bis 900 mm
- Eigenschaften Gusseisenroste  
Brennmulden mit herausnehmbarer Auffangschale
- Gas-Art Erdgas H (20 mbar)  
Flüssiggasdüsen (50 mbar) und Erdgasdüsen L (20 mbar) sind beigelegt
- Anschlusswert 34,8 kW
- Maße B 1.200 x T 700 x H 850 mm
- Gewicht 156 kg

### Schieberrost CNS, Serie 700

- Material: CNS 18/10
- Ausgelegt für: 2 Kochstellen hintereinander
- Maße: B 560 x T 352 x H 40 mm
- Gewicht: 2,5 kg
- GTIN: 4015613520414



285086

UVP\* 169,- €



## Gasherd 700, B1200, 6FI, EBO 1/1

2852491

UVP\* 4.998,- €



GTIN 4015613697468



CNS 18/10



• Material	CNS 18/10
• Anzahl Kochstellen	6
• Größe Kochstellen	330 x 270 mm
• Verteilung Kochstellen	3 x 5,5 kW, 3 x 3,6 kW
• Art der Kochstellen	Gas
• Gasbrenner	Zweikreisbrenner
• Pilotflamme	Ja
• Backofen-Art	Elektro
• Backofen-Funktionen	Umluft
• Material Garraum	Edelstahl
• Gastronorm	1/1 GN
• Backofen-Volumen	58 Liter
• Maße Backofen	B 535 x T 370 x H 290 mm
• Anzahl Einschübe	3
• Abstand zwischen den Einschüben	90 mm
• Temperaturbereich	100 °C bis 300 °C
• Wrasenabzug	Ja
• Anschlusswert Backofen	3,65 kW   400 V   3 NAC
• Unterbau-Art	Flügeltür
• Maße Unterbau	B 350 x T 600 x H 400 mm
• Füße höhenverstellbar	Ja
• Höhenverstellbar	850 mm bis 900 mm
• Eigenschaften	Gusseisenroste Brennmulden mit herausnehmbarer Auffangschale
• Gas-Art	Erdgas H (20 mbar) Flüssiggasdüsen (50 mbar) und Erdgasdüsen L (20 mbar) sind beigelegt
• Anschlusswert	27,3 kW
• Maße	B 1.200 x T 700 x H 850 mm
• Gewicht	145,8 kg

## Gasherd 700, B1200, 6FL, GBO

2852261

UVP\* 5.198,- €



GTIN 4015613484297



CNS 18/10



• Material	CNS 18/10
• Anzahl Kochstellen	6
• Verteilung Kochstellen	3 x 5,5 kW, 3 x 3,6 kW
• Art der Kochstellen	Gas
• Gasbrenner	Zweikreisbrenner
• Pilotflamme	Ja
• Backofen-Art	Gas
• Zünd-Art	Piezo-Zündung
• Maße Backofen	B 1050 x T 530 x H 300 mm
• Temperaturbereich	140 °C bis 300 °C
• Backofen-Anschlusswert	13 kW
• Füße höhenverstellbar	Ja
• Höhenverstellbar	850 mm bis 900 mm
• Eigenschaften	Gusseisenroste Brennmulden mit herausnehmbarer Auffangschale
• Gas-Art	Erdgas H (20 mbar) Flüssiggasdüsen (50 mbar) und Erdgasdüsen L (20 mbar) sind beigelegt
• Anschlusswert	40,3 kW
• Maße	B 1.200 x T 700 x H 850 mm
• Gewicht	186 kg

## Elektroherd 700, 2 Felder, UO

287410

UVP\* 2.069,- €



GTIN 4015613484358



- Material CNS 18/10
- Anzahl Kochstellen 2
- Größe Kochstellen 2 x Ø 210 mm
- Verteilung Kochstellen 2 x 2,3 kW
- Art der Kochstellen Glaskeramik
- Material Kochfläche SCHOTT CERAN®
- Unterbau-Art Offen
- Füße höhenverstellbar Ja
- Höhenverstellbar 850 mm bis 900 mm
- Anschlusswert 4,6 kW | 400 V | 50 Hz
- Geräte-Anschluss 3 NAC
- Maße B 400 x T 700 x H 850 mm
- Gewicht 32,6 kg

## Elektroherd 700, 4 Felder, UO

287420

UVP\* 3.179,- €



GTIN 4015613484365



- Material CNS 18/10
- Anzahl Kochstellen 4
- Größe Kochstellen 4 x Ø 210 mm
- Verteilung Kochstellen 4 x 2,3 kW
- Art der Kochstellen Glaskeramik
- Material Kochfläche SCHOTT CERAN®
- Unterbau-Art Offen
- Füße höhenverstellbar Ja
- Höhenverstellbar 850 mm bis 900 mm
- Anschlusswert 9,2 kW | 400 V | 50 Hz
- Geräte-Anschluss 3 NAC
- Maße B 800 x T 700 x H 850 mm
- Gewicht 50 kg

## Elektroherd 700, 4 Felder, EBO

287431

UVP\* 4.849,- €



GTIN 4015613697475



- Material CNS 18/10
- Anzahl Kochstellen 4
- Größe Kochstellen 4 x Ø 210 mm
- Verteilung Kochstellen 4 x 2,3 kW
- Art der Kochstellen Glaskeramik
- Material Kochfläche SCHOTT CERAN®
- Maße Glasfeld B 745 x T 550 mm
- Backofen-Art Elektro
- Backofen-Funktionen Umluft
- Material Garraum Edelstahl
- Gastronorm 1/1 GN
- Backofen-Volumen 58 Liter
- Maße Backofen B 535 x T 370 x H 290 mm
- Anzahl Einschübe 3
- Abstand zwischen den Einschüben 90 mm
- Temperaturbereich 100 °C bis 300 °C
- Wrasenabzug Ja
- Backofen-Anschlusswert 3,65 kW
- Füße höhenverstellbar Ja
- Höhenverstellbar 850 mm bis 900 mm
- Anschlusswert 12,85 kW | 400 V | 50 Hz
- Geräte-Anschluss 3 NAC
- Maße B 800 x T 700 x H 850 mm
- Gewicht 83,2 kg

## Elektroherd 700, B400, 2PL, UO

**286102**

UVP\* 1.298,- €



GTIN 4015613484303



- Material CNS 18/10
- Anzahl Kochstellen 2
- Größe Kochstellen Ø 220 mm
- Verteilung Kochstellen 2 x 2,6 kW
- Art der Kochstellen Elektro
- Unterbau-Art Offen
- Füße höhenverstellbar Ja
- Höhenverstellbar 850 mm bis 900 mm
- Auf Anfrage lieferbar Mit eckigen Kochplatten
- Anschlusswert 5,2 kW | 400 V | 50 Hz
- Geräte-Anschluss 3 NAC
- Maße B 400 x T 700 x H 850 mm
- Gewicht 36 kg

## Elektroherd 700, B800, 4PL, UO

**286104**

UVP\* 1.869,- €



GTIN 4015613484310



- Material CNS 18/10
- Anzahl Kochstellen 4
- Größe Kochstellen Ø 220 mm
- Verteilung Kochstellen 4 x 2,6 kW
- Art der Kochstellen Elektro
- Unterbau-Art Offen
- Füße höhenverstellbar Ja
- Höhenverstellbar 850 mm bis 900 mm
- Auf Anfrage lieferbar Mit eckigen Kochplatten
- Anschlusswert 10,4 kW | 400 V | 50 Hz
- Geräte-Anschluss 3 NAC
- Maße B 800 x T 700 x H 850 mm
- Gewicht 50 kg

## Elektroherd 700, B1200, 6PL, UO

**286106**

UVP\* 2.419,- €



GTIN 4015613484327



- Material CNS 18/10
- Anzahl Kochstellen 6
- Größe Kochstellen Ø 220 mm
- Verteilung Kochstellen 6 x 2,6 kW
- Art der Kochstellen Elektro
- Unterbau-Art Offen
- Füße höhenverstellbar Ungleichmäßig geteilt
- Höhenverstellbar Ja
- Auf Anfrage lieferbar 850 mm bis 900 mm
- Anschlusswert Mit eckigen Kochplatten
- Geräte-Anschluss 15,6 kW | 400 V | 50 Hz
- Maße 3 NAC
- Gewicht B 1.200 x T 700 x H 850 mm
- Gewicht 75 kg

## Elektroherd 700, B800, 4PL, EBO

286225

UVP\* 3.629,- €



GTIN 4015613697482



	• Material	CNS 18/10
	• Anzahl Kochstellen	4
	• Größe Kochstellen	4 x Ø 220 mm
	• Verteilung Kochstellen	4 x 2,6 kW
	• Art der Kochstellen	Elektro
	• Backofen-Art	Elektro
	• Backofen-Funktionen	Umluft
	• Material Garraum	Edelstahl
	• Gastronorm	1/1 GN
	• Backofen-Volumen	58 Liter
	• Maße Backofen	B 535 x T 370 x H 290 mm
	• Anzahl Einschübe	3
	• Abstand zwischen den Einschüben	90 mm
	• Temperaturbereich	100 °C bis 300 °C
	• Wrasenabzug	Ja
	• Backofen-Anschlusswert	3,65 kW
	• Füße höhenverstellbar	Ja
	• Höhenverstellbar	850 mm bis 900 mm
	• Anschlusswert	14,05 kW   400 V   50 Hz
	• Geräte-Anschluss	3 NAC
	• Maße	B 800 x T 700 x H 850 mm
	• Gewicht	89,4 kg

## Elektroherd 700, B800, 4PL, EBO

286234W

UVP\* 3.529,- €



GTIN 4015613580715



	• Material	CNS 18/10
	• Anzahl Kochstellen	4
	• Verteilung Kochstellen	4 x 2,6 kW
	• Größe Kochstellen	Ø 220 mm
	• Art der Kochstellen	Elektro
	• Backofen-Art	Elektro
	• Backofen-Funktionen	Umluft
	• Material Garraum	Edelstahl
	• Gastronorm	2/1 GN
	• Maße Backofen	B 535 x T 675 x H 265 mm
	• Temperaturbereich	100 °C bis 300 °C
	• Wrasenabzug	Ja
	• Backofen-Anschlusswert	5,4 kW
	• Füße höhenverstellbar	Ja
	• Höhenverstellbar	850 mm bis 900 mm
	• Auf Anfrage lieferbar	Mit eckigen Kochplatten
	• Anschlusswert	15,8 kW   400 V   50/60 Hz
	• Geräte-Anschluss	3 NAC
	• Maße	B 800 x T 700 x H 850 mm
	• Gewicht	106 kg

## Elektroherd 700, B1200, 6Pl, EBO

286247

UVP\* 4.139,- €



GTIN 4015613697499



	• Material	CNS 18/10
	• Anzahl Kochstellen	6
	• Größe Kochstellen	6 x Ø 220 mm
	• Verteilung Kochstellen	6 x 2,6 kW
	• Art der Kochstellen	Elektro
	• Backofen-Art	Elektro
	• Backofen-Funktionen	Umluft
	• Material Garraum	Edelstahl
	• Gastronorm	1/1 GN
	• Backofen-Volumen	58 Liter
	• Maße Backofen	B 535 x T 370 x H 290 mm
	• Anzahl Einschübe	3
	• Abstand zwischen den Einschüben	90 mm
	• Temperaturbereich	100 °C bis 300 °C
	• Wrasenabzug	Ja
	• Backofen-Anschlusswert	3,65 kW
	• Unterbau-Art	Flügel Tür
	• Maße Unterbau	B 350 x T 600 x H 400 mm
	• Füße höhenverstellbar	Ja
	• Höhenverstellbar	850 mm bis 900 mm
	• Anschlusswert	19,25 kW   400 V   50/60 Hz
	• Geräte-Anschluss	3 NAC
	• Maße	B 1.200 x T 700 x H 850 mm
	• Gewicht	112,8 kg

## Elektroherd 700, B800, 4 Pl, EBO

286326

UVP\* 4.439,- €



GTIN 4015613697505



	• Material	CNS 18/10
	• Anzahl Kochstellen	4
	• Größe Kochstellen	4 x 220 x 220 mm
	• Verteilung Kochstellen	4 x 2,6 kW
	• Art der Kochstellen	Elektro
	• Backofen-Art	Elektro
	• Backofen-Funktionen	Umluft
	• Material Garraum	Edelstahl
	• Gastronorm	1/1 GN
	• Backofen-Volumen	58 Liter
	• Maße Backofen	B 535 x T 370 x H 290 mm
	• Anzahl Einschübe	3
	• Abstand zwischen den Einschüben	90 mm
	• Temperaturbereich	100 °C bis 300 °C
	• Wrasenabzug	Ja
	• Backofen-Anschlusswert	3,6 kW
	• Füße höhenverstellbar	Ja
	• Höhenverstellbar	850 mm bis 900 mm
	• Eigenschaften	Eckige Herdplatten
	• Anschlusswert	14,05 kW   400 V   50 Hz
	• Geräte-Anschluss	3 NAC
	• Maße	B 800 x T 700 x H 850 mm
	• Gewicht	100,6 kg

## Elektroherd 700, B1200, 6PL, EBO

286347

UVP\* 5.459,- €



GTIN 4015613697512



	• Material	CNS 18/10
	• Anzahl Kochstellen	6
	• Größe Kochstellen	6 x 220 x 220 mm
	• Verteilung Kochstellen	6 x 2,6 kW
	• Art der Kochstellen	Elektro
	• Backofen-Art	Elektro
	• Backofen-Funktionen	Umluft
	• Material Garraum	Edelstahl
	• Gastronorm	1/1 GN
	• Backofen-Volumen	58 Liter
	• Maße Backofen	B 535 x T 370 x H 290 mm
	• Anzahl Einschübe	3
	• Abstand zwischen den Einschüben	90 mm
	• Temperaturbereich	100 °C bis 300 °C
	• Wrasenabzug	Ja
	• Backofen-Anschlusswert	3,65 kW
	• Unterbau-Art	Flügeltür
	• Maße Unterbau	B 350 x T 600 x H 400 mm
	• Füße höhenverstellbar	Ja
	• Höhenverstellbar	850 mm bis 900 mm
	• Eigenschaften	Eckige Herdplatten
	• Anschlusswert	19,25 kW   400 V   50/60 Hz
	• Geräte-Anschluss	3 NAC
	• Maße	B 1.200 x T 700 x H 850 mm
	• Gewicht	128,8 kg

## Arbeitselement 700, B400, UO

284804

UVP\* 1.098,- €



GTIN 4015613484716



	• Material	CNS 18/10
	• Anzahl Schubladen	1
	• Maße Schublade	B 338 x T 520 x H 100 mm
	• Unterbau-Art	Offen
	• Füße höhenverstellbar	Ja
	• Höhenverstellbar	850 mm bis 900 mm
	• Maße	B 400 x T 700 x H 850 mm
	• Gewicht	32,6 kg

## Arbeitselement 700, B800, UO

284007

UVP\* 1.298,- €



GTIN 4015613484709



	• Material	CNS 18/10
	• Unterbau-Art	Offen
	• Füße höhenverstellbar	Ja
	• Höhenverstellbar	850 mm bis 900 mm
	• Maße	B 800 x T 700 x H 850 mm
	• Gewicht	37 kg



## Induktionsherd 700 2FLOU-1

286411

UVP\* 6.898,- €



GTIN 4015613690032



- Material CNS 18/10
- Anzahl Kochstellen 2
- Größe Kochstellen Ø 220 mm
- Verteilung Kochstellen 2 x 5 kW
- Art der Kochstellen Induktion
- Material Kochfläche SCHOTT CERAN®
- Anzahl Leistungsstufen 9
- Topferkennung Ja
- Unterbau-Art Offen
- Maße Unterbau B 370 x T 490 x H 405 mm
- Füße höhenverstellbar Ja
- Höhenverstellbar 850 mm bis 900 mm
- Schutzart IPX4
- Eigenschaften Fettfilter unterhalb der Kochstellen
- Anschlusswert 10 kW | 400 V | 50/60 Hz
- Geräte-Anschluss 3 NAC
- Maße B 400 x T 700 x H 850 mm
- Gewicht 35,6 kg

## Induktionsherd 700 4FLOU-1

286421

UVP\* 12.198,- €



GTIN 4015613696096



- Material CNS 18/10
- Anzahl Kochstellen 4
- Größe Kochstellen Ø 220 mm
- Verteilung Kochstellen 4 x 5 kW
- Art der Kochstellen Induktion
- Material Kochfläche SCHOTT CERAN®
- Anzahl Leistungsstufen 9
- Topferkennung Ja
- Unterbau-Art Offen
- Maße Unterbau B 745 x T 490 x H 405 mm
- Füße höhenverstellbar Ja
- Höhenverstellbar 850 mm bis 900 mm
- Schutzart IPX4
- Eigenschaften Fettfilter unterhalb der Kochstellen
- Anschlusswert 20 kW | 400 V | 50/60 Hz
- Geräte-Anschluss 3 NAC
- Maße B 800 x T 700 x H 850 mm
- Gewicht 52,4 kg

## Multibräter 700, B400, TG, UO

286710

UVP\* 3.939,- €



GTIN 4015613488233



- Material CNS 18/10
- Material Tiegel CNS 18/10
- Inhalt 12 Liter
- Maße Tiegel B 300 x T 505 x H 110 mm
- Fettauffangbehälter Ja
- Kontrollleuchte Ein/Aus
- Unterbau-Art Offen
- Füße höhenverstellbar Ja
- Höhenverstellbar 850 mm bis 900 mm
- Eigenschaften Abgerundete Wanne
- Inklusive 1 Verschlussstopfen
- Anschlusswert 5 kW | 400 V | 50 Hz
- Geräte-Anschluss 3 NAC
- Maße B 400 x T 700 x H 850 mm
- Gewicht 52 kg

## Bain Marie 700, B400, UO, mWE

286301

UVP\* 1.679,- €



GTIN 4015613484679



• Material

CNS 18/10



• Anzahl Becken

1

• Beckengröße, GN-Format

1 x 1/1 GN

• Tiefe GN-Behälter max.

150 mm



• Temperaturbereich

30 °C bis 90 °C

• Wasserablaufhahn

Ja

• Wassereinflaufhahn

Ja

• Unterbau-Art

Offen

• Füße höhenverstellbar

Ja

• Höhenverstellbar

850 mm bis 900 mm

• Nicht im Lieferumfang enthalten

GN-Behälter

• Anschlusswert

1 kW | 230 V | 50 Hz

• Geräte-Anschluss

Steckerfertig

• Maße

B 400 x T 700 x H 850 mm

• Gewicht

33 kg

## Bain Marie 700, B800, UO, mWE

286302

UVP\* 2.198,- €



GTIN 4015613484686



• Material

CNS 18/10



• Anzahl Becken

1

• Beckengröße, GN-Format

1 x 2/1 GN

• Tiefe GN-Behälter max.

150 mm



• Temperaturbereich

30 °C bis 90 °C

• Wasserablaufhahn

Ja

• Wassereinflaufhahn

Ja

• Unterbau-Art

Offen

• Füße höhenverstellbar

Ja

• Höhenverstellbar

850 mm bis 900 mm

• Nicht im Lieferumfang enthalten

GN-Behälter

• Anschlusswert

2 kW | 230 V | 50 Hz

• Geräte-Anschluss

Steckerfertig

• Maße

B 800 x T 700 x H 850 mm

• Gewicht

39 kg

## Zubehör

### Zwischensteg, 325 mm

• Maße: B 330 x T 20 x H 35 mm

• Gewicht: 0,1 kg

• GTIN: 4016098101181

A120601

UVP\* 7,- € ②

### Zwischensteg, 530 mm

• Maße: B 530 x T 20 x H 35 mm

• Gewicht: 0,15 kg

• GTIN: 4016098101198

A120602

UVP\* 8,- € ②

## Griddleplatte 700, B400 glatt

286506

UVP\* 2.389,- €



GTIN 4015613610962



- Material
- Material Bratfläche
- Ausführung Bratfläche
- Maße Bratfläche
- Anzahl Heizzonen
- Sicherheitsthermostat
- Kontrollleuchte

CNS 18/10  
Stahl  
Glatt  
B 320 x T 445 mm  
1  
Ja  
Aufheizen  
Ein/Aus  
Offen  
Ja  
850 mm bis 900 mm  
5 kW | 400 V | 50/60 Hz  
3 NAC  
B 400 x T 700 x H 850 mm  
44,2 kg



- Unterbau-Art
- Füße höhenverstellbar
- Höhenverstellbar
- Anschlusswert
- Geräte-Anschluss
- Maße
- Gewicht

## Griddleplatte 700, B400, gerillt

286507

UVP\* 2.469,- €



GTIN 4015613610979



- Material
- Material Bratfläche
- Ausführung Bratfläche
- Maße Bratfläche
- Anzahl Heizzonen
- Sicherheitsthermostat
- Kontrollleuchte

CNS 18/10  
Stahl  
Gerillt  
B 320 x T 445 mm  
1  
Ja  
Aufheizen  
Ein/Aus  
Offen  
Ja  
850 mm bis 900 mm  
5 kW | 400 V | 50/60 Hz  
3 NAC  
B 400 x T 700 x H 850 mm  
46 kg



- Unterbau-Art
- Füße höhenverstellbar
- Höhenverstellbar
- Anschlusswert
- Geräte-Anschluss
- Maße
- Gewicht

## Griddleplatte 700, B800, glatt

286508

UVP\* 3.449,- €



GTIN 4015613610993



- Material
- Material Bratfläche
- Ausführung Bratfläche
- Maße Bratfläche
- Anzahl Heizzonen
- Sicherheitsthermostat
- Heizzonen getrennt regelbar
- Kontrollleuchte
- Kontrollleuchte
- Unterbau-Art
- Füße höhenverstellbar
- Höhenverstellbar
- Anschlusswert
- Geräte-Anschluss
- Maße
- Gewicht

CNS 18/10  
Stahl  
Glatt  
B 720 x T 445 mm  
2  
Ja  
Ja  
Aufheizen  
Ein/Aus  
Offen  
Ja  
850 mm bis 900 mm  
10 kW | 400 V | 50 Hz  
3 NAC  
B 800 x T 700 x H 850 mm  
70,8 kg



## Griddleplatte 700, B800 1/2-1/2, UO

286509

UVP\* 3.529,- €



GTIN 4015613611013



- Material CNS 18/10
- Ausführung Bratfläche 1/2 glatt, 1/2 gerillt
- Material Bratfläche Stahl
- Maße Bratfläche B 720 x T 445 mm
- Anzahl Heizzonen 2
- Heizzonen getrennt regelbar Ja
- Sicherheitsthermostat Ja
- Kontrollleuchte Aufheizen  
Ein/Aus  
Offen
- Unterbau-Art Ja
- Füße höhenverstellbar Ja
- Höhenverstellbar 850 mm bis 900 mm
- Anschlusswert 10 kW | 400 V | 50 Hz
- Geräte-Anschluss 3 NAC
- Maße B 800 x T 700 x H 850 mm
- Gewicht 72 kg

## Griddleplatte Gas 700, B400, glatt

2855061

UVP\* 2.289,- €



GTIN 4015613610948



- Material CNS 18/10
- Material Bratfläche Stahl
- Ausführung Bratfläche Glatt
- Maße Bratfläche B 320 x T 445 mm
- Anzahl Heizzonen 1
- Sicherheitsthermostat Ja
- Unterbau-Art Offen
- Füße höhenverstellbar Ja
- Höhenverstellbar 850 mm bis 900 mm
- Betriebsart Gas
- Zünd-Art Piezo-Zündung
- Gas-Art Erdgas H  
Flüssiggasdüsen und Erdgas L Düsen sind beigelegt
- Anschlusswert 7 kW
- Maße B 400 x T 700 x H 850 mm
- Gewicht 46,6 kg

## Griddleplatte Gas 700, B400, gerillt

2855071

UVP\* 2.369,- €



GTIN 4015613610955



- Material CNS 18/10
- Material Bratfläche Stahl
- Ausführung Bratfläche Gerillt
- Maße Bratfläche B 320 x T 445 mm
- Anzahl Heizzonen 1
- Sicherheitsthermostat Ja
- Unterbau-Art Offen
- Füße höhenverstellbar Ja
- Höhenverstellbar 850 mm bis 900 mm
- Betriebsart Gas
- Zünd-Art Piezo-Zündung
- Gas-Art Erdgas H  
Flüssiggasdüsen und Erdgas L Düsen sind beigelegt
- Anschlusswert 7 kW
- Maße B 400 x T 700 x H 850 mm
- Gewicht 44,6 kg

## Griddleplatte Gas 700, B800, glatt

**2855081**

UVP\* 3.359,- €



GTIN 4015613610986



- Material
- Material Bratfläche
- Ausführung Bratfläche
- Maße Bratfläche
- Anzahl Heizzonen
- Heizzonen getrennt regelbar
- Sicherheitsthermostat
- Unterbau-Art
- Höhenverstellbar
- Betriebsart
- Zünd-Art
- Gas-Art

CNS 18/10  
 Stahl  
 Glatt  
 B 720 x T 445 mm  
 2  
 Ja  
 Ja  
 Offen  
 850 mm bis 900 mm  
 Gas  
 Piezo-Zündung  
 Erdgas H  
 Flüssiggasdüsen und Erdgas L Düsen sind beigelegt  
 14 kW  
 B 800 x T 700 x H 850 mm  
 77,2 kg

- Anschlusswert
- Maße
- Gewicht

## Griddleplatte Gas 700, B800, 1/2-1/2

**2855051**

UVP\* 3.429,- €



GTIN 4015613611006



- Material
- Material Bratfläche
- Ausführung Bratfläche
- Maße Bratfläche
- Anzahl Heizzonen
- Heizzonen getrennt regelbar
- Sicherheitsthermostat
- Unterbau-Art
- Füße höhenverstellbar
- Höhenverstellbar
- Betriebsart
- Zünd-Art
- Gas-Art

CNS 18/10  
 Stahl  
 1/2 glatt, 1/2 gerillt  
 B 720 x T 445 mm  
 2  
 Ja  
 Ja  
 Offen  
 Ja  
 850 mm bis 900 mm  
 Gas  
 Piezo-Zündung  
 Erdgas H  
 Flüssiggasdüsen und Erdgas L Düsen sind beigelegt  
 14 kW  
 B 800 x T 700 x H 850 mm  
 76,9 kg

- Anschlusswert
- Maße
- Gewicht

## Zubehör

### Verschluss-Stopfen

- Material: Kunststoff
- Maße: B 60 x T 60 x H 60 mm
- Gewicht: 0,3 kg
- GTIN: 4015613626802

**286099**

UVP\* 76,- €

### Spritzschutz 740

- Material: Edelstahl
- Maße: B 354 x T 470 x H 120 mm
- Gewicht: 2,9 kg
- GTIN: 4015613638263

**285071**

UVP\* 75,- €

### Spritzschutz 780

- Material: Edelstahl
- Maße: B 777 x T 555 x H 125 mm
- Gewicht: 3,2 kg
- GTIN: 4015613638270

**285076**

UVP\* 89,- €

### Kombi-Kratzer, gerade Klinge

- Ausgelegt für: Stahlplatten, Roste
- Eigenschaften: Klinge austauschbar
- Maße: B 110 x T 210 x H 30 mm
- Gewicht: 0,2 kg
- GTIN: 4015613605500

**529712**

UVP\* 13,- €

### Ersatzklinge Kombikratzer

- Maße: B 10 x T 99 x H 1 mm
- Gewicht: 0,004 kg
- GTIN: 4015613658377

**529723**

UVP\* 3,- €

## Fritteuse 700, B400, 23L

286917

UVP\* 2.489,- €



GTIN 4015613486208



• Material

CNS 18/10



• Anzahl Becken

1

• Beckeninhalt

23 Liter

• Anzahl Körbe

1



• Maße Korb

B 260 x T 265 x H 110 mm



• Sicherheitsthermostat

Ja

• Fettablasshahn

Ja

• Fettauffangbehälter

Ja

• Kontrollleuchte

Aufheizen

Ein/Aus

Flügeltür

• Unterbau-Art

Ja

• Füße höhenverstellbar

850 mm bis 900 mm

• Höhenverstellbar

15 kW | 400 V | 50 Hz

• Anschlusswert

3 NAC

• Geräte-Anschluss

B 400 x T 700 x H 850 mm

• Maße

39,6 kg

• Gewicht

## Fritteuse 700, B400, 2x9L

286925

UVP\* 3.498,- €



GTIN 4015613486222



• Material

CNS 18/10



• Anzahl Becken

2

• Beckeninhalt

9 Liter

• Anzahl Körbe

2



• Maße Korb

B 103 x T 258 x H 145 mm



• Sicherheitsthermostat

Ja

• Fettablasshahn

Ja

• Fettauffangbehälter

Ja

• Kaltzone

Ja

• Kontrollleuchte

Aufheizen

Ein/Aus

Flügeltür

• Unterbau-Art

Ja

• Füße höhenverstellbar

850 mm bis 900 mm

• Höhenverstellbar

Becken mit großer Kaltzone

• Eigenschaften

15 kW | 400 V | 50 Hz

• Anschlusswert

3 NAC

• Geräte-Anschluss

B 400 x T 700 x H 850 mm

• Maße

41,8 kg

• Gewicht

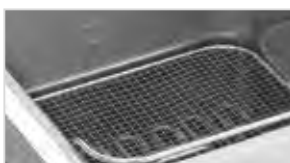

## Fritteuse 700, B800, 2x23L

286922

UVP\* 4.229,- €



GTIN 4015613486215



• Material

CNS 18/10



• Anzahl Becken

2

• Beckeninhalt

23 Liter

• Anzahl Körbe

2



• Maße Korb

B 260 x T 265 x H 110 mm



• Sicherheitsthermostat

Ja

• Fettablasshahn

Ja

• Fettauffangbehälter

Ja

• Kaltzone

Ja

• Kontrollleuchte

Aufheizen

Ein/Aus

Flügel Tür

• Unterbau-Art

Ja

• Füße höhenverstellbar

Ja

• Höhenverstellbar

850 mm bis 900 mm

• Eigenschaften

Becken mit großer Kaltzone

• Anschlusswert

30 kW | 400 V | 50 Hz

• Geräte-Anschluss

3 NAC

• Maße

B 800 x T 700 x H 850 mm

• Gewicht

74,5 kg

## Zubehör

### Ersatzkorb 7L

- Material: CNS 18/10
- Maße Korb: B 120 x T 268 x H 110 mm
- Maße: B 125 x T 526 x H 235 mm
- Gewicht: 0,8 kg
- GTIN: 4015613671093

286995

UVP\* 70,- €



### Frittierkorb 700, 9L

- Material: CNS 18/10
- Maße Korb: B 103 x T 258 x H 145 mm
- Maße: B 108 x T 515 x H 270 mm
- Gewicht: 0,9 kg
- GTIN: 4015613529615

286996

UVP\* 72,- €



### Frittierkorb 700, 23L

- Material: CNS 18/10
- Maße Korb: B 260 x T 265 x H 110 mm
- Maße: B 260 x T 530 x H 245 mm
- Gewicht: 1,05 kg
- GTIN: 4015613488264

286998

UVP\* 90,- €



## Elektro-Warmhaltegerät 700

286628

UVP\* 1.719,- €



GTIN 4015613701400



• Material

CNS 18/10



• Beckengröße, GN-Format

1/1 GN

• Tiefe Becken

150 mm



• Wärmequelle

Keramik-Heizstrahler

• Kontrollleuchte

Aufheizen

• Unterbau-Art

Offen

• Maße Unterbau

B 350 x T 390 x H 610 mm

• Füße höhenverstellbar

Ja

• Höhenverstellbar

850 mm bis 900 mm

• Anschlusswert

0,75 kW | 230 V | 50 Hz

• Maße

B 400 x T 700 x H 850 mm

• Gewicht

28,4 kg

## Fritteuse Gas, 700, B400, 23L

2859171

UVP\* 2.739,- €



GTIN 4015613484556



- Material CNS 18/10
- Anzahl Becken 1
- Beckeninhalt 23 Liter
- Betriebsart Gas
- Zünd-Art Piezo-Zündung
- Anzahl Körbe 1
- Maße Korb B 260 x T 265 x H 110 mm
- Sicherheitsthermostat Ja
- Fettablasshahn Ja
- Fettauffangbehälter Ja
- Kaltzone Ja
- Unterbau-Art Flügeltür
- Füße höhenverstellbar Ja
- Höhenverstellbar 850 mm bis 900 mm
- Eigenschaften Becken mit großer Kaltzone
- Gas-Art Erdgas H  
Flüssiggasdüsen und Erdgas L Düsen sind beigelegt
- Anschlusswert 15 kW
- Maße B 400 x T 700 x H 850 mm
- Gewicht 52,2 kg

## Fritteuse Gas, 700, B400, 2x7L

2859251

UVP\* 3.449,- €



GTIN 4015613486185



- Material CNS 18/10
- Anzahl Becken 2
- Beckeninhalt 7 Liter
- Betriebsart Gas
- Zünd-Art Piezo-Zündung
- Anzahl Körbe 2
- Maße Korb B 103 x T 245 x H 110 mm
- Sicherheitsthermostat Ja
- Fettablasshahn Ja
- Fettauffangbehälter Ja
- Kaltzone Ja
- Unterbau-Art Flügeltür
- Füße höhenverstellbar Ja
- Höhenverstellbar 850 mm bis 900 mm
- Eigenschaften Becken mit großer Kaltzone
- Gas-Art Erdgas H  
Flüssiggasdüsen und Erdgas L Düsen sind beigelegt
- Anschlusswert 11,5 kW
- Maße B 400 x T 700 x H 850 mm
- Gewicht 52,9 kg





# Fritteuse Gas, 700, B800, 2x23L

2859271

UVP\* 4.629,- €



GTIN 4015613486192



CNS 18/10

15 L



- Material CNS 18/10
- Anzahl Becken 2
- Beckeninhalt 23 Liter
- Betriebsart Gas
- Zünd-Art Piezo-Zündung
- Anzahl Körbe 2
- Maße Korb B 260 x T 265 x H 110 mm
- Sicherheitsthermostat Ja
- Fettablasshahn Ja
- Fettauffangbehälter Ja
- Kaltzone Ja
- Unterbau-Art Flügeltür
- Füße höhenverstellbar Ja
- Höhenverstellbar 850 mm bis 900 mm
- Eigenschaften Becken mit großer Kaltzone
- Wichtiger Hinweis Die Installation ist nur mit Abgaskamin zugelassen
- Gas-Art Erdgas H  
Flüssiggasdüsen und Erdgas L Düsen sind beigelegt
- Anschlusswert 30 kW
- Maße B 800 x T 700 x H 850 mm
- Gewicht 92 kg

## Zubehör

### Abgaskamin für Kamin

- Maße: B 295 x T 70 x H 940 mm
- Gewicht: 12,6 kg
- GTIN: 4015613486680

285062

UVP\* 372,- €



### Abgaskamin für Haube

- Maße: B 300 x T 65 x H 995 mm
- Gewicht: 9,85 kg
- GTIN: 4015613489124

2952720

UVP\* 198,- €



### Frittierkorb 700, 7L

- Material: CNS 18/10
- Maße Korb: B 103 x T 245 x H 110 mm
- Maße: B 105 x T 505 x H 240 mm
- Gewicht: 0,7 kg
- GTIN: 4015613488257

286999

UVP\* 70,- €



### Frittierkorb 700, 23L

- Material: CNS 18/10
- Maße Korb: B 260 x T 265 x H 110 mm
- Maße: B 260 x T 530 x H 245 mm
- Gewicht: 1,05 kg
- GTIN: 4015613488264

286998

UVP\* 90,- €



► Fett-Entsorgungsbehälter  
Frittierfett-Filter  
Katalogseite 153



► Fritteusen-Thermometer  
Katalogseite 424

## Nudelkocher 700, B400, 24L

286305

UVP\* 2.569,- €



GTIN 4015613484594



• Material

CNS 18/10



• Anzahl Becken

1

• Beckeninhalt

24 Liter



• Unterbau-Art

Flügeltür

• Füße höhenverstellbar

Ja

• Höhenverstellbar

850 mm bis 900 mm



• Eigenschaften

Wassereinlauf- und Ablaufhahn eingebaut

• Nicht im Lieferumfang erhalten

Körbe

• Anschlusswert

7 kW | 400 V | 50 Hz

• Geräte-Anschluss

3 NAC

• Maße

B 400 x T 700 x H 850 mm

• Gewicht

39,65 kg

## Nudelkocher, Gas 700, B400 24L

2853051

UVP\* 2.649,- €



GTIN 4015613484563



• Material

CNS 18/10



• Anzahl Becken

1

• Beckeninhalt

24 Liter



• Betriebsart

Gas

• Zünd-Art

Piezo-Zündung



• Unterbau-Art

Flügeltür

• Füße höhenverstellbar

Ja

• Höhenverstellbar

850 mm bis 900 mm

• Eigenschaften

Wassereinlauf- und Ablaufhahn eingebaut

• Nicht im Lieferumfang erhalten

Körbe

• Gas-Art

Erdgas H

Flüssiggasdüsen und Erdgas L Düsen sind beigelegt

• Anschlusswert

8,7 kW

• Maße

B 400 x T 700 x H 850 mm

• Gewicht

45,05 kg



## Nudelkocher 700, B800, 2x24L

286310

UVP\* 4.039,- €



GTIN 4015613484600



• Material

CNS 18/10

• Anzahl Becken

2



• Beckeninhalt

24 Liter

• Unterbau-Art

Flügeltür



• Füße höhenverstellbar

Ja

• Höhenverstellbar

850 mm bis 900 mm



• Eigenschaften

Wassereinlauf- und Ablaufhahn eingebaut

• Nicht im Lieferumfang erhalten

Körbe

• Anschlusswert

14 kW | 400 V | 50 Hz

• Geräte-Anschluss

3 NAC

• Maße

B 800 x T 700 x H 850 mm

• Gewicht

66,2 kg

## Nudelkocher, Gas 700, B800 2x24L

2853101

UVP\* 4.329,- €



GTIN 4015613484587



• Material

CNS 18/10

• Anzahl Becken

2



• Beckeninhalt

24 Liter

• Betriebsart

Gas



• Zünd-Art

Piezo-Zündung

• Unterbau-Art

Flügeltür



• Füße höhenverstellbar

Ja

• Höhenverstellbar

850 mm bis 900 mm

• Eigenschaften

Wassereinlauf- und Ablaufhahn eingebaut

• Nicht im Lieferumfang erhalten

Körbe

• Gas-Art

Erdgas H

• Anschlusswert

17,4 kW

• Maße

B 800 x T 700 x H 850 mm

• Gewicht

75 kg

## Zubehör

### Nudelkorb 700, 1/3GN lang

- Material: CNS 18/10, Kunststoff
- Gastronorm: 1/3 GN
- Maße Korb: B 130 x T 275 x H 200 mm
- Maße: B 145 x T 510 x H 330 mm
- Gewicht: 1,16 kg
- GTIN: 4015613490489



284123

UVP\* 165,- €



### Nudelkorb 700, 1/3GN

- Material: CNS 18/10, Kunststoff
- Gastronorm: 1/3 GN
- Maße Korb: B 275 x T 145 x H 200 mm
- Maße: B 275 x T 335 x H 340 mm
- Gewicht: 1,16 kg
- GTIN: 4015613490465



284113

UVP\* 165,- €



### Nudelkorb 700, 1/6GN

- Material: CNS 18/10, Kunststoff
- Gastronorm: 1/6 GN
- Maße Korb: B 125 x T 125 x H 200 mm
- Maße: B 130 x T 160 x H 345 mm
- Gewicht: 0,65 kg
- GTIN: 4015613490472



284116

UVP\* 112,- €



## Lavasteingrill 700VR G90

2856211

UVP\* 2.749,- €



GTIN 4015613702964



- Material: Edelstahl
- Grillrost-Art: V-Rost (für Fleisch)
- Anzahl Grillflächen: 1
- Maße Grillfläche: B 350 x T 530 mm
- Grillrost höhenverstellbar: Ja
- Anzahl Heizzonen: 1
- Zünd-Art: Piezo-Zündung
- Unterbau-Art: Offen
- Maße Unterbau: B 375 x T 600 x H 370 mm
- Füße höhenverstellbar: Ja
- Höhenverstellbar: 850 mm bis 900 mm
- Eigenschaften: Spritzschutz, 1 Fettauffangbehälter, herausnehmbar
- Füllmenge Lavasteine: 4,5 kg
- Inklusive: Lavasteine zur Erstbefüllung (5 kg)
- Gas-Art: Erdgas H, Flüssiggasdüsen und Erdgas L Düsen sind beigelegt
- Anschlusswert: 9 kW
- Maße: B 400 x T 700 x H 850 mm
- Gewicht: 54 kg

### Rundrost für Fisch

- Material: Edelstahl
- Grillrost-Art: Rundrost (für Fisch)
- Maße: B 392 x T 530 x H 150 mm
- Gewicht: 5,2 kg
- GTIN: 4015613670058

285093

UVP\* 255,- €



## Lavasteingrill 700VR G180

2856311

UVP\* 3.549,- €



GTIN 4015613714134



- Material: Edelstahl
- Grillrost-Art: V-Rost (für Fleisch)
- Anzahl Grillflächen: 1
- Maße Grillfläche: B 750 x T 530 mm
- Grillrost höhenverstellbar: Ja
- Anzahl Heizzonen: 1
- Zünd-Art: Piezo-Zündung
- Unterbau-Art: Offen
- Maße Unterbau: B 750 x T 600 x H 370 mm
- Füße höhenverstellbar: Ja
- Höhenverstellbar: 850 mm bis 900 mm
- Eigenschaften: Spritzschutz, 1 Fettauffangbehälter, herausnehmbar
- Füllmenge Lavasteine: 9 kg
- Inklusive: Lavasteine zur Erstbefüllung (10 kg)
- Gas-Art: Erdgas H, Flüssiggasdüsen und Erdgas L Düsen sind beigelegt
- Anschlusswert: 18 kW
- Maße: B 800 x T 700 x H 850 mm
- Gewicht: 65 kg

## Zubehör

### Lavasteine 7Kg

- Maße: B 310 x T 310 x H 95 mm
- Gewicht: 7 kg
- GTIN: 4015613182049



100611

UVP\* 49,- €



## Kippbratpfanne 700 E50LHK

286680

UVP\* 5.649,- €



GTIN 4015613611334



- Material
- Material Tiegel

CNS 18/10

Edelstahl



- Inhalt

Duplex-Boden

50 Liter



- Tiefe Tiegel

385 mm

- Breite Tiegel

655 mm

- Temperaturbereich

50 °C bis 300 °C

- Wassereinlaufhahn

Ja

- Kontrollleuchte

Ein/Aus

- Füße höhenverstellbar

Aufheizen

- Höhenverstellbar

Ja

850 mm bis 900 mm

- Eigenschaften

Aufklappbarer Scharnierdeckel

- Geräte-Anschluss

3 NAC

- Maße

B 800 x T 700 x H 850 mm

- Gewicht

110,8 kg

### Kippbratpfanne 700 E50LHK

- Kippvorrichtung Manuell
- Anschlusswert 10 kW | 400 V | 50 Hz
- Maße B 800 x T 700 x H 850 mm
- Gewicht 110,8 kg
- GTIN 4015613611334

286680

UVP\* 5.649,- €



### Kippbratpfanne 700 E50LEK

- Kippvorrichtung Elektromotorisch
- Anschlusswert 10,25 kW | 400 V | 50 Hz
- Maße B 800 x T 700 x H 850 mm
- Gewicht 118,2 kg
- GTIN 4015613611358

286610

UVP\* 5.849,- €



## Kippbratpfanne 700 G50LHK

2856801

UVP\* 5.949,- €



GTIN 4015613611341



- Material
- Material Tiegel

CNS 18/10

Edelstahl



- Inhalt

Duplex-Boden

50 Liter



- Tiefe Tiegel

385 mm

- Breite Tiegel

655 mm

- Temperaturbereich

50 °C bis 300 °C

- Wassereinlaufhahn

Ja

- Kontrollleuchte

Aufheizen

- Füße höhenverstellbar

Ein/Aus

- Höhenverstellbar

Ja

850 mm bis 900 mm

- Eigenschaften

Aufklappbarer Scharnierdeckel

- Gas-Art

Erdgas H

- Anschlusswert Gas

Flüssiggasdüsen und Erdgas L Düsen sind beigelegt

12,5 kW

- Maße

B 800 x T 700 x H 850 mm

- Gewicht

130 kg

### Kippbratpfanne 700 G50LHK

- Kippvorrichtung Manuell
- Anschlusswert 0,05 kW | 230 V | 50 Hz
- Maße B 800 x T 700 x H 850 mm
- Gewicht 130 kg
- GTIN 4015613611341

2856801

UVP\* 5.949,- €



### Kippbratpfanne 700 G50LEK

- Kippvorrichtung Elektromotorisch
- Anschlusswert 0,25 kW | 230 V | 50 Hz
- Maße B 800 x T 700 x H 850 mm
- Gewicht 125 kg
- GTIN 4015613611365

2856011

UVP\* 6.149,- €



## Kochkessel, 700, 55L

286811

UVP\* 7.198,- €



GTIN 4015613577869



- Material CNS 18/10
- Material Kessel CNS 18/10
- Inhalt 55 Liter
- Nutzinhalt 50 Liter
- Maße Kessel Ø 400 mm | Höhe: 450 mm
- Beheizungs-Art Indirekt
- Temperaturregelung 2 Stufen
- Wasseranschluss 1/2"
- Ablasshahn Ja
- Kontrollleuchte Aufheizen
- Füße höhenverstellbar Ein/Aus
- Höhenverstellbar Ja
- Eigenschaften 850 mm bis 900 mm
- Anschlusswert Automatische Füllstandskontrolle
- Geräte-Anschluss 9 kW | 400 V | 50 Hz
- Maße 3 NAC
- Gewicht B 800 x T 700 x H 850 mm
- Gewicht 95 kg

## Kochkessel Gas, 700, 55L

2858021

UVP\* 7.598,- €



GTIN 4015613585239



- Material CNS 18/10
- Material Kessel CNS 18/10
- Inhalt 55 Liter
- Nutzinhalt 50 Liter
- Maße Kessel Ø 400 mm | Höhe: 450 mm
- Beheizungs-Art Indirekt
- Temperaturregelung 2 Stufen
- Wasseranschluss 1/2"
- Ablasshahn Ja
- Kontrollleuchte Aufheizen
- Füße höhenverstellbar Ein/Aus
- Höhenverstellbar Ja
- Eigenschaften 850 mm bis 900 mm
- Gas-Art Automatische Füllstandskontrolle
- Anschlusswert Erdgas H
- Wichtiger Hinweis Flüssiggasdüsen und Erdgas L Düsen sind beigelegt
- Maße 15,5 kW
- Gewicht Abgaskamin ist nur erforderlich, wenn das Gerät nicht unter einer Abzugshaube steht
- Gewicht B 800 x T 700 x H 850 mm
- Gewicht 92 kg

### Abgaskamin KAM

- Maße: B 544 x T 185 x H 1.120 mm
- Gewicht: 21,4 kg
- GTIN: 4015613486666



285060

UVP\* 569,- €



## Zubehör

### Grillplatte 700-R

- Material: Gusseisen
- Ausführung Bratfläche: Gerillt
- Mit Safrinne: Ja
- Maße: B 575 x T 375 x H 38 mm
- Gewicht: 24,1 kg
- GTIN: 4015613486635



285080

UVP\* 229,- € ①

### Bratplatte 700-G

- Material: Gusseisen
- Ausführung Bratfläche: Glatt
- Mit Safrinne: Ja
- Maße: B 575 x T 375 x H 38 mm
- Gewicht: 22,3 kg
- GTIN: 4015613486642



285083

UVP\* 229,- € ①

### Kleintopfing 700

- Maße: B 375 x T 575 x H 38 mm
- Gewicht: 0,25 kg
- GTIN: 4015613486659



285085

UVP\* 29,- € ①

### Tür für Unterbau rts u. lks-Anschlag

- Material: CNS 18/10
- Türanschlag: Links / Rechts
- Türanschlag wechselbar: Ja
- Maße: B 395 x T 80 x H 460 mm
- Gewicht: 3,4 kg
- GTIN: 4015613486604



285050

UVP\* 219,- € ①

### Schubladen 700, B350, 2 Stück

- Material: CNS 18/10
- Anzahl Schubladen: 2
- Mit Kunststoffeinsätzen: Nein
- Maße: B 395 x T 660 x H 455 mm
- Gewicht: 17 kg
- GTIN: 4015613530642



284401

UVP\* 1.098,- € ①

### Lenkrollen 4S700

- Material: Kunststoff, Gummibeschichtet
- Lenkrollen: 4 Lenkrollen, 2 feststellbar
- Durchmesser Rollen: 100 mm
- Tragfähigkeit max., je: 100 kg
- Maße: B 85 x T 170 x H 121 mm
- Gewicht: 2,91 kg
- GTIN: 4015613665986



285088

UVP\* 209,- € ①

### Heizung für Teller-Wärmeschrank

- Material: CNS 18/10
- Anschlusswert: 2 kW
- Spannung: 230 V
- Maße: B 95 x T 280 x H 310 mm
- Gewicht: 5,9 kg
- GTIN: 4015613486758



296065

UVP\* 615,- € ①

## Serie 900



Die Serie 900 ist mit ihrer hochwertigen und massiven Edelstahl-Ausführung in CNS 18/10 die ideale Wahl für die moderne Profi-Küche mit hohen Ansprüchen. Durch den modularen Aufbau, die funktionale Ausstattung, die 900 mm-Bautiefe und viele praktische Features ist sie hervorragend für große Produktionskapazitäten geeignet. Erstklassig, flexibel und leistungsstark.

### 4 Flammen Gasherd, OU

2951131

UVP\* 2.998,- €



GTIN 4015613682099



• Material

CNS 18/10



• Anzahl Kochstellen

4

• Verteilung Kochstellen

1 x 3,5 kW, 1 x 5 kW, 2 x 8 kW

• Art der Kochstellen

Gas



• Gasbrenner

Zweikreisbrenner

• Unterbau-Art

Offen

• Füße höhenverstellbar

Ja

• Höhenverstellbar

900 mm bis 950 mm

• Eigenschaften

Brennmulden mit herausnehmbarer Auffangschale

• Gas-Art

Erdgas H (20 mbar)

Flüssiggasdüsen (50 mbar) und Erdgasdüsen

L (20 mbar) sind beigelegt

• Anschlusswert

24,5 kW

• Maße

B 800 x T 900 x H 900 mm

• Gewicht

95 kg

### 6 Flammen Gasherd , UO

2951121

UVP\* 4.198,- €



GTIN 4015613682105



• Material

CNS 18/10



• Anzahl Kochstellen

6

• Verteilung Kochstellen

1 x 3,5 kW, 2 x 5 kW, 3 x 8 kW

• Art der Kochstellen

Gas



• Gasbrenner

Zweikreisbrenner

• Unterbau-Art

Offen

• Füße höhenverstellbar

Ja

• Höhenverstellbar

900 mm bis 950 mm

• Eigenschaften

Brennmulden mit herausnehmbarer Auffangschale

• Gas-Art

Erdgas H (20 mbar)

Flüssiggasdüsen (50 mbar) und Erdgasdüsen

L (20 mbar) sind beigelegt

• Anschlusswert

37,5 kW

• Maße

B 1.200 x T 900 x H 900 mm

• Gewicht

137,1 kg



## Gasherd 900, B800, 4FL, GBO 2/1GN

2952171

UVP\* 4.298,- €



GTIN 4015613682747



CNS 18/10



- Material CNS 18/10
- Anzahl Kochstellen 4
- Verteilung Kochstellen 1 x 3,5 kW, 1 x 5 kW, 2 x 8 kW
- Art der Kochstellen Gas
- Gasbrenner Zweikreisbrenner
- Backofen-Art Gas
- Zünd-Art Piezo-Zündung
- Gastronorm 2/1 GN
- Maße Backofen B 655 x T 550 x H 300 mm
- Temperaturbereich 60 °C bis 300 °C
- Backofen-Anschlusswert 8 kW
- Füße höhenverstellbar Ja
- Höhenverstellbar 900 mm bis 950 mm
- Eigenschaften Brennmulden mit herausnehmbarer Auffangschale
- Gas-Art Erdgas H (20 mbar)  
Flüssiggasdüsen (50 mbar) und Erdgasdüsen L (20 mbar) sind beigelegt
- Anschlusswert 32,5 kW
- Maße B 800 x T 900 x H 900 mm
- Gewicht 146,4 kg



- ▶ 4 Kochstellen
- ▶ 1 x 3,5 kW
- ▶ 1 x 5 kW
- ▶ 2 x 8 kW



- ▶ Gasbackofen
- ▶ Leistung: 8 kW
- ▶ Format: 2/1 GN
- ▶ Maße: B 655 x T 550 x H 300 mm



- ▶ Optimale Leistung mittels Zweikreisbrenner



- ▶ Einfache Reinigung
- ▶ Brennermulden mit herausnehmbarer Auffangschale

## 4 Flammen Gasherd, EBO 2/1GN

2952271

UVP\* 4.549,- €



GTIN 4015613682754



CNS 18/10



- Material CNS 18/10
- Anzahl Kochstellen 4
- Verteilung Kochstellen 1 x 3,5 kW, 1 x 5 kW, 2 x 8 kW
- Art der Kochstellen Gas
- Gasbrenner Zweikreisbrenner
- Backofen-Art Elektro
- Gastronorm 2/1 GN
- Maße Backofen B 655 x T 550 x H 300 mm
- Temperaturbereich 70 °C bis 300 °C
- Anschlusswert Backofen 5,6 kW | 400 V | 3 NAC
- Füße höhenverstellbar Ja
- Höhenverstellbar 900 mm bis 950 mm
- Eigenschaften Brennmulden mit herausnehmbarer Auffangschale
- Gas-Art Erdgas H (20 mbar)  
Flüssiggasdüsen (50 mbar) und Erdgasdüsen L (20 mbar) sind beigelegt
- Anschlusswert 24,5 kW
- Maße B 800 x T 900 x H 900 mm
- Gewicht 136,8 kg

## 6-Flammen Gasherd, Gas BO 2/1GN, NS

2952291

UVP\* 5.698,- €



GTIN 4015613682761



- Material CNS 18/10
- Anzahl Kochstellen 6
- Verteilung Kochstellen 1 x 3,5 kW, 2 x 5 kW, 3 x 8 kW
- Art der Kochstellen Gas
- Gasbrenner Zweikreisbrenner
- Backofen-Art Gas
- Zünd-Art Piezo-Zündung
- Gastronorm 2/1 GN
- Maße Backofen B 655 x T 550 x H 300 mm
- Temperaturbereich 60 °C bis 300 °C
- Backofen-Anschlusswert 8 kW
- Unterbau-Art Flügeltür
- Maße Unterbau B 345 x T 835 x H 470 mm
- Füße höhenverstellbar Ja
- Höhenverstellbar 900 mm bis 950 mm
- Eigenschaften Brennmulden mit herausnehmbarer Auffangschale
- Gas-Art Erdgas H (20 mbar)  
Flüssiggasdüsen (50 mbar) und Erdgasdüsen L (20 mbar) sind beigelegt
- Anschlusswert 45,5 kW
- Maße B 1.200 x T 900 x H 900 mm
- Gewicht 195,9 kg

## 6 Flammen Gasherd, EBO 2/1GN, NS

2952481

UVP\* 5.898,- €



GTIN 4015613682778



- Material CNS 18/10
- Anzahl Kochstellen 6
- Verteilung Kochstellen 1 x 3,5 kW, 2 x 5 kW, 3 x 8 kW
- Art der Kochstellen Gas
- Gasbrenner Zweikreisbrenner
- Backofen-Art Elektro
- Gastronorm 2/1 GN
- Maße Backofen B 655 x T 550 x H 300 mm
- Temperaturbereich 70 °C bis 300 °C
- Backofen-Anschluss 3 NAC
- Backofen-Spannung 400 V
- Unterbau-Art Flügeltür
- Maße Unterbau B 345 x T 835 x H 470 mm
- Füße höhenverstellbar Ja
- Höhenverstellbar 900 mm bis 950 mm
- Eigenschaften Brennmulden mit herausnehmbarer Auffangschale
- Gas-Art Erdgas H (20 mbar)  
Flüssiggasdüsen (50 mbar) und Erdgasdüsen L (20 mbar) sind beigelegt
- Anschlusswert 37,5 kW
- Maße B 1.200 x T 900 x H 900 mm
- Gewicht 186,6 kg



- ▶ 6 Kochstellen
- ▶ 1 x 3,5 kW
- ▶ 2 x 5 kW
- ▶ 3 x 8 kW



- ▶ Elektrobackofen
- ▶ Leistung: 5,6 kW
- ▶ Format: 2/1 GN
- ▶ Maße: B 655 x T 550 x H 300 mm



- ▶ Optimale Leistung mittels Zweikreisbrenner

## 2 Felder Elektroherd, OU

296411

UVP\* 2.949,- €



GTIN 4015613672830



- Material CNS 18/10
- Anzahl Kochstellen 2
- Größe Kochstellen 2 x Ø 265 mm
- Verteilung Kochstellen 2 x 4 kW
- Art der Kochstellen Glaskeramik
- Unterbau-Art Offen
- Füße höhenverstellbar Ja
- Höhenverstellbar 900 mm bis 950 mm
- Anschlusswert 8 kW | 400 V | 50/60 Hz
- Geräte-Anschluss 3 NAC
- Maße B 400 x T 900 x H 900 mm
- Gewicht 36,8 kg

## 4-Felder Elektroherd, OU

296421

UVP\* 4.849,- €



GTIN 4015613668543



- Material CNS 18/10
- Verteilung Kochstellen 4 x 4 kW
- Größe Kochstellen 4 x Ø 265 mm
- Anzahl Kochstellen 4
- Art der Kochstellen Glaskeramik
- Unterbau-Art Offen
- Füße höhenverstellbar Ja
- Höhenverstellbar 900 mm bis 950 mm
- Anschlusswert 16 kW | 400 V | 50/60 Hz
- Geräte-Anschluss 3 NAC
- Maße B 800 x T 900 x H 900 mm
- Gewicht 61,6 kg

## 4 Felder Elektroherd, EBO 2/1GN

296431

UVP\* 6.198,- €



GTIN 4015613672847



- Material CNS 18/10
- Anzahl Kochstellen 4
- Größe Kochstellen Ø 265 mm
- Verteilung Kochstellen 4 x 4 kW
- Art der Kochstellen Glaskeramik
- Backofen-Art Elektro
- Gastronorm 2/1 GN
- Maße Backofen B 655 x T 550 x H 300 mm
- Temperaturbereich 70 °C bis 300 °C
- Backofen-Anschlusswert 5,6 kW
- Füße höhenverstellbar Ja
- Höhenverstellbar 900 mm bis 950 mm
- Anschlusswert 21,6 kW | 400 V | 50/60 Hz
- Geräte-Anschluss 3 NAC
- Maße B 800 x T 900 x H 900 mm
- Gewicht 101,6 kg



- ▶ 4 Kochstellen
- ▶ Leistung, je: 4 kW
- ▶ Durchmesser, je: 265 mm



- ▶ Elektrobackofen
- ▶ Leistung: 5,6 kW
- ▶ Format: 2/1 GN
- ▶ Maße: B 655 x T 550 x H 300 mm



- ▶ Einfache Bedienung: Besonders große Knebel mit hoher Griffigkeit und gut lesbarer Beschriftung

## 4 Platten Elektroherd, OU

296215

UVP\* 3.769,- €



GTIN 401561367332



- Material CNS 18/10
- Anzahl Kochstellen 4
- Größe Kochstellen 300 x 300 mm
- Verteilung Kochstellen 4 x 4 kW
- Art der Kochstellen Elektro
- Unterbau-Art Offen
- Füße höhenverstellbar Ja
- Höhenverstellbar 900 mm bis 950 mm
- Anschlusswert 16 kW | 400 V | 50/60 Hz
- Geräte-Anschluss 3 NAC
- Maße B 800 x T 900 x H 900 mm
- Gewicht 84,2 kg

## 4 Platten Elektroherd, EBO 2/1 GN

296325

UVP\* 5.549,- €



GTIN 4015613668536



- Material CNS 18/10
- Anzahl Kochstellen 4
- Größe Kochstellen 300 x 300 mm
- Verteilung Kochstellen 4 x 4 kW
- Art der Kochstellen Elektro
- Backofen-Art Elektro
- Gastronorm 2/1 GN
- Maße Backofen B 655 x T 550 x H 300 mm
- Temperaturbereich 70 °C bis 300 °C
- Backofen-Anschlusswert 5,6 kW
- Füße höhenverstellbar Ja
- Höhenverstellbar 900 mm bis 950 mm
- Anschlusswert 21,6 kW | 400 V | 50/60 Hz
- Geräte-Anschluss 3 NAC
- Maße B 800 x T 900 x H 900 mm
- Gewicht 125,2 kg

## 6 Platten Elektroherd, EBO 2/1GN, NS

296217

UVP\* 7.449,- €



GTIN 4015613672861



- Material CNS 18/10
- Anzahl Kochstellen 6
- Größe Kochstellen 300 x 300 mm
- Verteilung Kochstellen 6 x 4 kW
- Art der Kochstellen Elektro
- Backofen-Art Elektro
- Gastronorm 2/1 GN
- Maße Backofen B 655 x T 550 x H 300 mm
- Temperaturbereich 70 °C bis 300 °C
- Backofen-Anschlusswert 5,6 kW
- Maße Unterbau B 345 x T 835 x H 470 mm
- Füße höhenverstellbar Ja
- Höhenverstellbar 900 mm bis 950 mm
- Anschlusswert 29,6 kW | 400 V | 50/60 Hz
- Maße B 1.200 x T 900 x H 900 mm
- Gewicht 172,6 kg



- ▶ 6 Kochstellen
- ▶ Leistung, je: 4 kW
- ▶ Maße, je: 300 x 300 mm



- ▶ Elektrobackofen
- ▶ Leistung: 5,6 kW
- ▶ Format: 2/1 GN
- ▶ Maße: B 655 x T 550 x H 300 mm

## 2 Felder Induktionsherd, OU

296318

UVP\* 8.098,- €



GTIN 4015613671000



• Material

CNS 18/10



• Anzahl Kochstellen

2



• Größe Kochstellen

Ø 270 mm

• Verteilung Kochstellen

2 x 5 kW

• Art der Kochstellen

Induktion

• Material Kochfläche

Glas

• Maße Glasfeld

B 320 x T 650 mm

• Unterbau-Art

Offen

• Füße höhenverstellbar

Ja

• Höhenverstellbar

900 mm bis 950 mm

• Eigenschaften

Getrennt regelbare Heizzonen

• Anschlusswert

10 kW | 400 V | 50/60 Hz

• Geräte-Anschluss

3 NAC

• Maße

B 400 x T 900 x H 900 mm

• Gewicht

53,8 kg

## 4 Felder Induktionsherd, OU

296319

UVP\* 13.898,- €



GTIN 4015613672878



• Material

CNS 18/10



• Anzahl Kochstellen

4



• Größe Kochstellen

Ø 270 mm

• Verteilung Kochstellen

4 x 5 kW

• Art der Kochstellen

Induktion

• Material Kochfläche

Glas

• Maße Glasfeld

B 320 x T 650 mm

• Unterbau-Art

Offen

• Füße höhenverstellbar

Ja

• Höhenverstellbar

900 mm bis 950 mm

• Eigenschaften

Getrennt regelbare Heizzonen

• Anschlusswert

20 kW | 400 V | 50/60 Hz

• Geräte-Anschluss

3 NAC

• Maße

B 800 x T 900 x H 900 mm

• Gewicht

84,6 kg



- ▶ 4 Kochstellen
- ▶ Leistung, je: 5 kW
- ▶ Durchmesser, je: 270 mm
- ▶ Kochfläche: Schott Ceran



- ▶ Einfache Bedienung: Besonders große Knebel mit hoher Griffbarkeit und gut lesbarer Beschriftung



- Material CNS 18/10
- Anzahl Becken 1
- Beckengröße, GN-Format 1 x 1/1 GN  
1 x 1/3 GN
- Tiefe GN-Behälter max. 150 mm
- Temperaturbereich 30 °C bis 90 °C
- Wasserablaufhahn Ja
- Wassereinflaufhahn Ja
- Unterbau-Art Offen
- Füße höhenverstellbar Ja
- Höhenverstellbar 900 mm bis 950 mm
- Nicht im Lieferumfang enthalten GN-Behälter
- Anschlusswert 3,5 kW | 230 V | 50/60 Hz
- Geräte-Anschluss 3 NAC
- Maße B 400 x T 900 x H 900 mm
- Gewicht 36,4 kg

Zwischensteg 310

- Maße: B 20 x T 310 x H 10 mm
- Gewicht: 1 kg
- GTIN: 4015613682723

296308

UVP\* 25,- € ①

Zwischensteg 685

- Maße: B 20 x T 685 x H 10 mm
- Gewicht: 1,5 kg
- GTIN: 4015613682716

296307

UVP\* 35,- € ①



- Material CNS 18/10
- Anzahl Becken 1
- Beckengröße, GN-Format 2 x 1/1 GN  
2 x 1/3 GN
- Tiefe GN-Behälter max. 150 mm
- Temperaturbereich 30 °C bis 90 °C
- Wasserablaufhahn Ja
- Wassereinflaufhahn Ja
- Unterbau-Art Offen
- Füße höhenverstellbar Ja
- Höhenverstellbar 900 mm bis 950 mm
- Nicht im Lieferumfang enthalten GN-Behälter
- Anschlusswert 7 kW | 400 V | 50/60 Hz
- Maße B 800 x T 900 x H 900 mm
- Gewicht 54,2 kg

Zwischensteg 685

- Maße: B 20 x T 685 x H 10 mm
- Gewicht: 1,5 kg
- GTIN: 4015613682716

296307

UVP\* 35,- € ①

## Arbeitselement, OU

296105

UVP\* 949,- €



GTIN 4015613672922



- Material CNS 18/10
- Unterbau-Art Offen
- Füße höhenverstellbar Ja
- Höhenverstellbar 900 mm bis 950 mm
- Maße B 400 x T 900 x H 900 mm
- Gewicht 27,8 kg

## Arbeitselement, UO

296106

UVP\* 1.249,- €



GTIN 4015613672939



- Material CNS 18/10
- Unterbau-Art Offen
- Füße höhenverstellbar Ja
- Höhenverstellbar bis 950 mm
- Maße B 800 x T 900 x H 900 mm
- Gewicht 43,3 kg

## Elektro Multibräter

296426

UVP\* 4.998,- €



GTIN 4015613672908



- Material CNS 18/10
- Material Tiegel CNS 18/10
- Inhalt 32 Liter
- Maße Tiegel B 630 x T 510 x H 110 mm
- Temperaturbereich 70 °C bis 300 °C
- Fettaufangbehälter Ja
- Unterbau-Art Offen
- Füße höhenverstellbar Ja
- Höhenverstellbar 900 mm bis 950 mm
- Eigenschaften Abgerundete Wanne
- Inklusive 1 Auffangschale 1/2 GN, 200 mm tief
- Anschlusswert 10 kW | 400 V | 50/60 Hz
- Geräte-Anschluss 3 NAC
- Maße B 800 x T 900 x H 935 mm
- Gewicht 98,2 kg

## Elektro-Griddleplatte glatt, OU

296507

UVP\* 2.649,- €



GTIN 4015613672946



- Material CNS 18/10
- Material Bratfläche Stahl
- Ausführung Bratfläche Glatt
- Maße Bratfläche B 355 x T 760 mm
- Anzahl Heizzonen 1
- Unterbau-Art Offen
- Füße höhenverstellbar Ja
- Höhenverstellbar 900 mm bis 950 mm
- Anschlusswert 7,5 kW | 400 V | 50/60 Hz
- Geräte-Anschluss 3 NAC
- Maße B 400 x T 900 x H 900 mm
- Gewicht 66,4 kg

## Elektro-Griddleplatte, glatt, OU

296510

UVP\* 3.649,- €



GTIN 4015613672960



- Material Stahl
- Material Bratfläche Stahl
- Ausführung Bratfläche Glatt
- Maße Bratfläche B 755 x T 760 mm
- Anzahl Heizzonen 2
- Heizzonen getrennt regelbar Ja
- Unterbau-Art Offen
- Füße höhenverstellbar Ja
- Höhenverstellbar 900 mm bis 950 mm
- Anschlusswert 15 kW | 400 V | 50/60 Hz
- Geräte-Anschluss 3 NAC
- Maße B 800 x T 900 x H 900 mm
- Gewicht 123 kg

## Elektro-Griddleplatte, 1/2+1/2, OU

296511

UVP\* 3.798,- €



GTIN 4015613672977



- Material CNS 18/10
- Material Bratfläche Stahl
- Ausführung Bratfläche 1/2 glatt, 1/2 gerillt
- Maße Bratfläche B 755 x T 760 mm
- Anzahl Heizzonen 2
- Heizzonen getrennt regelbar Ja
- Unterbau-Art Offen
- Füße höhenverstellbar Ja
- Höhenverstellbar 900 mm bis 950 mm
- Anschlusswert 15 kW | 400 V | 50/60 Hz
- Geräte-Anschluss 3 NAC
- Maße B 800 x T 900 x H 900 mm
- Gewicht 121,6 kg



- ▶ Grillfläche
- ▶ Stahl
- ▶ Maße: B 755 x T 760 mm
- ▶ 1/2 glatt, 1/2 gerillt



## Gas-Griddleplatte, glatt, OU

2955041

UVP\* 2.398,- €



GTIN 4015613672953



• Material

CNS 18/10



• Material Bratfläche

Stahl

• Ausführung Bratfläche

Glatt

• Maße Bratfläche

B 355 x T 760 mm



• Anzahl Heizzonen

1

• Unterbau-Art

Offen

• Füße höhenverstellbar

Ja

• Höhenverstellbar

900 mm bis 950 mm

• Gas-Art

Erdgas H

• Zünd-Art

Piezo-Zündung

• Anschlusswert

9 kW

• Maße

B 400 x T 900 x H 900 mm

• Gewicht

63,8 kg

## Gas-Griddleplatte, glatt, OU

2955081

UVP\* 3.449,- €



GTIN 4015613668611



• Material

CNS 18/10



• Material Bratfläche

Stahl

• Ausführung Bratfläche

Glatt

• Maße Bratfläche

B 755 x T 760 mm



• Anzahl Heizzonen

2

• Heizzonen getrennt regelbar

Ja

• Füße höhenverstellbar

Ja

• Höhenverstellbar

900 mm bis 950 mm

• Betriebsart

Gas

• Zünd-Art

Piezo-Zündung

• Gas-Art

Erdgas H

• Anschlusswert

18 kW

• Maße

B 800 x T 900 x H 900 mm

• Gewicht

118 kg

## Gas-Griddleplatte, 1/2 + 1/2, OU

2955061

UVP\* 3.598,- €



GTIN 4015613672984



• Material

CNS 18/10



• Material Bratfläche

Stahl

• Ausführung Bratfläche

1/2 glatt, 1/2 gerillt

• Maße Bratfläche

B 755 x T 760 mm



• Anzahl Heizzonen

2

• Heizzonen getrennt regelbar

Ja

• Unterbau-Art

Offen

• Füße höhenverstellbar

Ja

• Höhenverstellbar

900 mm bis 950 mm

• Betriebsart

Gas

• Zünd-Art

Piezo-Zündung

• Gas-Art

Erdgas H

• Anschlusswert

18 kW

• Maße

B 800 x T 900 x H 900 mm

• Gewicht

115,2 kg

### Verschluss-Stopfen

- Material: Kunststoff
- Durchmesser: 40 mm
- Maße: B 40 x T 40 x H 40 mm
- Gewicht: 0,07 kg
- GTIN: 4015613677033

286100

UVP\* 59,- €



### Spritzschutz 940

- Material: Edelstahl
- Ablagerost: Nein
- Maße: B 400 x T 720 x H 98 mm
- Gewicht: 3,05 kg
- GTIN: 4015613676944

296072

UVP\* 192,- €



### Spritzschutz 980

- Material: Edelstahl
- Ablagerost: Nein
- Maße: B 870 x T 713 x H 98 mm
- Gewicht: 4,1 kg
- GTIN: 4015613677026

296078

UVP\* 198,- €



## Elektro-Standfritteuse

296630

UVP\* 3.049,- €



GTIN 4015613673011



- Material CNS 18/10
- Anzahl Becken 1
- Beckeninhalt 20 Liter
- Anzahl Körbe 1
- Maße Korb B 290 x T 450 x H 115 mm
- Fettablasshahn Ja
- Fettauffangbehälter Ja
- Unterbau-Art Flügeltür
- Füße höhenverstellbar Ja
- Höhenverstellbar 900 mm bis 950 mm
- Anschlusswert 17,4 kW | 400 V | 50/60 Hz
- Geräte-Anschluss 3 NAC
- Maße B 400 x T 900 x H 900 mm
- Gewicht 54,8 kg

## Elektro-Standfritteuse, 2 Becken

296970

UVP\* 5.098,- €



GTIN 4015613673028



- Material CNS 18/10
- Anzahl Becken 2
- Beckeninhalt 20 Liter
- Anzahl Körbe 2
- Maße Korb B 290 x T 450 x H 115 mm
- Fettablasshahn Ja
- Fettauffangbehälter Ja
- Unterbau-Art Flügeltür
- Füße höhenverstellbar Ja
- Höhenverstellbar 900 mm bis 950 mm
- Anschlusswert 34,8 kW | 400 V | 50/60 Hz
- Geräte-Anschluss 3 NAC
- Maße B 800 x T 900 x H 900 mm
- Gewicht 88,8 kg



## Zubehör

### Ersatzkorb 20L, klein

- Maße Korb: B 140 x T 450 x H 115 mm
- Maße: B 140 x T 670 x H 225 mm
- Gewicht: 1,1 kg
- GTIN: 4015613677101



296633

UVP\* 69,- €



### Ersatzkorb 20L, groß

- Maße Korb: B 290 x T 450 x H 115 mm
- Maße: B 290 x T 670 x H 225 mm
- Gewicht: 1,25 kg
- GTIN: 4015613677118



296634

UVP\* 79,- €



## Gas-Standfritteuse

2959961

UVP\* 3.349,- €



GTIN 4015613670980



CNS 18/10

20 L



• Material	CNS 18/10
• Anzahl Becken	1
• Beckeninhalt	20 Liter
• Maße Becken	B 290 x T 450 x H 115 mm
• Anzahl Körbe	1
• Maße Korb	B 290 x T 450 x H 115 mm
• Fettablasshahn	Ja
• Fettauffangbehälter	Ja
• Unterbau-Art	Flügelür
• Füße höhenverstellbar	Ja
• Höhenverstellbar	900 mm bis 950 mm
• Anschlusswert	0,005 kW
• Spannung	230 V
• Geräte-Anschluss	Steckerfertig
• Gas-Art	Erdgas H
• Anschlusswert Gas	18 kW
• Maße	B 400 x T 900 x H 900 mm
• Gewicht	71,8 kg

## Gas-Standfritteuse, 2 Becken

2959521

UVP\* 5.598,- €



GTIN 4015613673035



CNS 18/10

20 L



• Material	CNS 18/10
• Anzahl Becken	2
• Beckeninhalt	20 Liter
• Anzahl Körbe	2
• Maße Korb	B 290 x T 450 x H 115 mm
• Fettablasshahn	Ja
• Fettauffangbehälter	Ja
• Unterbau-Art	Flügelür
• Füße höhenverstellbar	Ja
• Höhenverstellbar	900 mm bis 950 mm
• Anschlusswert	0,005 kW
• Spannung	230 V
• Geräte-Anschluss	Steckerfertig
• Gas-Art	Erdgas H
• Anschlusswert Gas	36 kW
• Maße	B 800 x T 900 x H 900 mm
• Gewicht	124,6 kg

### Kamin 900XL

- Maße: B 400 x T 170 x H 1.060 mm
- Gewicht: 13,6 kg
- GTIN: 4015613683010

285064

UVP\* 365,- €

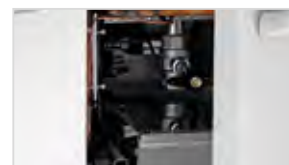

## Elektro-Nudelkocher, 1 Becken

296311

UVP\* 2.998,- €



GTIN 4015613668581



• Material

CNS 18/10



• Anzahl Becken

1

• Beckeninhalt

40 Liter



• Unterbau-Art

Flügeltür



• Füße höhenverstellbar

Ja

• Höhenverstellbar

900 mm bis 950 mm

• Eigenschaften

Wassereinlauf- und Ablaufhahn eingebaut

• Nicht im Lieferumfang enthalten

Körbe

• Anschlusswert

9,6 kW | 400 V | 50/60 Hz

• Geräte-Anschluss

3 NAC

• Maße

B 400 x T 900 x H 900 mm

• Gewicht

45,2 kg

## Gas-Nudelkocher, 1 Becken

2953031

UVP\* 3.098,- €



GTIN 4015613673042



• Material

CNS 18/10



• Anzahl Becken

1

• Beckeninhalt

40 Liter



• Füße höhenverstellbar

Ja

• Höhenverstellbar

900 mm bis 950 mm

• Eigenschaften

Wassereinlauf- und Ablaufhahn eingebaut

• Nicht im Lieferumfang enthalten

Körbe

• Gas-Art

Erdgas H

• Anschlusswert

13,9 kW

• Maße

B 400 x T 900 x H 900 mm

• Gewicht

61,4 kg

## Zubehör

### Nudelkorb 1/3 GN, lang, 1 Griff

- Material: CNS 18/10, Kunststoff
- Gastronorm: 1/3 GN
- Maße Korb: B 145 x T 290 x H 205 mm
- Maße: B 145 x T 510 x H 340 mm
- Gewicht: 1,15 kg
- GTIN: 4015613677057



284124

UVP\* 139,- €



### Nudelkorb 1/3 GN, 2 Griffe

- Material: CNS 18/10, Kunststoff
- Gastronorm: 1/3 GN
- Maße Korb: B 160 x T 290 x H 205 mm
- Maße: B 160 x T 510 x H 335 mm
- Gewicht: 1,11 kg
- GTIN: 4015613677064



284114

UVP\* 149,- €



### Nudelkorb 1/6 GN

- Material: CNS 18/10, Kunststoff
- Gastronorm: 1/6 GN
- Maße Korb: B 140 x T 140 x H 205 mm
- Maße: B 260 x T 260 x H 305 mm
- Gewicht: 0,73 kg
- GTIN: 4015613677071



284117

UVP\* 98,- €



## Gas-Lavasteingrill, OU

2954521

UVP\* 2.449,- €



GTIN 4015613672991



- Material
- Grillrost-Art
- Anzahl Grillflächen
- Maße Grillfläche
- Grillrost höhenverstellbar
- Anzahl Heizzonen
- Zünd-Art
- Unterbau-Art
- Füße höhenverstellbar
- Höhenverstellbar
- Inklusive
- Gas-Art
- Anschlusswert
- Maße
- Gewicht

CNS 18/10  
 V-Rost (für Fleisch)  
 1  
 B 350 x T 505 mm  
 Ja  
 1  
 Piezo-Zündung  
 Flügeltür  
 Ja  
 900 mm bis 950 mm  
 Lavasteine zur Erstbefüllung  
 Erdgas H  
 12 kW  
 B 400 x T 900 x H 900 mm  
 49,7 kg

### Rundrost für Fisch

- Material: Edelstahl
- Grillrost-Art: Rundrost (für Fisch)
- Maße Grillfläche: B 350 x T 505 mm
- Fettauffangbehälter: Nein
- Maße: B 373 x T 548 x H 42 mm
- Gewicht: 6 kg
- GTIN: 4015613681917



296472

UVP\* 298,- €

### V-Rost für Fleisch

- Material: Edelstahl
- Grillrost-Art: V-Rost (für Fleisch)
- Maße Grillfläche: B 350 x T 505 mm
- Fettauffangbehälter: Nein
- Maße: B 373 x T 617 x H 32 mm
- Gewicht: 2,64 kg
- GTIN: 4015613681894



296471

UVP\* 269,- €



## Gas-Lavasteingrill

2954631

UVP\* 3.698,- €



GTIN 4015613673004



- Material
- Grillrost-Art
- Anzahl Grillflächen
- Maße Grillfläche
- Grillrost höhenverstellbar
- Anzahl Heizzonen
- Zünd-Art
- Unterbau-Art
- Füße höhenverstellbar
- Höhenverstellbar
- Füllmenge Lavasteine
- Inklusive
- Gas-Art
- Anschlusswert
- Maße
- Gewicht

Edelstahl  
 V-Rost (für Fleisch)  
 1  
 B 750 x T 505 mm  
 Ja  
 2  
 Piezo-Zündung  
 Flügeltür  
 Ja  
 900 mm bis 950 mm  
 21 kg  
 Lavasteine zur Erstbefüllung  
 Erdgas H  
 24 kW  
 B 800 x T 900 x H 900 mm  
 103 kg

### Rundrost für Fisch

- Grillrost-Art: Rundrost (für Fisch)
- Material: Edelstahl
- Maße Grillfläche: B 750 x T 505 mm
- Fettauffangbehälter: Nein
- Maße: B 377 x T 550 x H 45 mm
- Gewicht: 12 kg
- GTIN: 4015613681924



296474

UVP\* 729,- €

### V-Rost für Fleisch

- Material: Edelstahl
- Grillrost-Art: V-Rost (für Fleisch)
- Maße Grillfläche: B 750 x T 505 mm
- Fettauffangbehälter: Nein
- Maße: B 612 x T 772 x H 30 mm
- Gewicht: 4 kg
- GTIN: 4015613681900



296473

UVP\* 469,- €

### Lavasteine 7Kg

- Maße: B 310 x T 310 x H 95 mm
- Gewicht: 7 kg
- GTIN: 4015613182049



100611

UVP\* 49,- €



- Material
- Material Kessel
- Beheizungs-Art
- Ablasshahn
- Wasseranschluss

- FüÙe höhenverstellbar
- Höhenverstellbar
- Eigenschaften
- Geräte-Anschluss
- Maße
- Gewicht

CNS 18/10  
 Doppelwandig  
 Indirekt  
 Ja  
 Kalt- oder Warmwassereinlaufventil  
 Ø 10 mm  
 Ja  
 900 mm bis 950 mm  
 Automatische Füllstandskontrolle  
 3 NAC  
 B 800 x T 900 x H 900 mm  
 139,6 kg

Elektro-Kochkessel, 100L

- Inhalt 117 Liter
- Nutzinhalt 100 Liter
- Maße Kessel Ø 600 mm | Höhe: 415 mm
- Anschlusswert 16 kW | 400 V | 50/60 Hz
- Maße B 800 x T 900 x H 900 mm
- Gewicht 139,6 kg
- GTIN 4015613673141

296910

UVP\* 8.198,- € ①

Elektro-Kochkessel, 135L

- Inhalt 152 Liter
- Nutzinhalt 135 Liter
- Maße Kessel Ø 600 mm | Höhe: 540 mm
- Anschlusswert 18 kW | 400 V | 50/60 Hz
- Maße B 800 x T 900 x H 900 mm
- Gewicht 145,8 kg
- GTIN 4015613673158

296911

UVP\* 8.598,- € ①



## Gas-Kochkessel, 100L

2959101

UVP\* 9.598,- €



GTIN 4015613673103



- Material
- Material Kessel
- Beheizungs-Art
- Wasseranschluss

CNS 18/10



- Füße höhenverstellbar
- Höhenverstellbar
- Eigenschaften
- Anschlusswert
- Gas-Art
- Anschlusswert Gas
- Maße
- Gewicht

CNS 18/10  
 Doppelwandig  
 Indirekt  
 Kalt- oder Warmwassereinlaufventil  
 Ø 10 mm  
 Ja  
 900 mm bis 950 mm  
 Automatische Füllstandskontrolle  
 0,5 kW | 230 V | 50/60 Hz  
 Erdgas H  
 21 kW  
 B 800 x T 900 x H 900 mm  
 144,4 kg

## Gas-Kochkessel, 100L

- Inhalt 117 Liter
- Nutzinhalt 100 Liter
- Maße Kessel Ø 600 mm | Höhe: 415 mm
- Maße B 800 x T 900 x H 900 mm
- Gewicht 144,4 kg
- GTIN 4015613673103

2959101

UVP\* 9.598,- €



## Gas-Kochkessel, 135L

- Inhalt 152 Liter
- Nutzinhalt 135 Liter
- Maße Kessel Ø 600 mm | Höhe: 540 mm
- Maße B 800 x T 900 x H 900 mm
- Gewicht 168 kg
- GTIN 4015613673110

2959021

UVP\* 9.798,- €



## Kamin 900XL

- Maße: B 400 x T 170 x H 1.060 mm
- Gewicht: 13,6 kg
- GTIN: 4015613683010

285064

UVP\* 365,- €



## Kippbratpfanne 900 E87LEK

296676

UVP\* 7.798,- €



GTIN 4015613673097



- Material
- Material Tiegel

CNS 18/10  
Chromnickelstahl



- Inhalt

87 Liter



- Nutzhalt

70 Liter

- Maße Tiegel

B 720 x T 610 x H 225 mm

- Temperaturbereich

100 °C bis 300 °C

- Wassereinflaufhahn

Ja

- Wasseranschluss

Kalt- oder Warmwassereinflaufventil  
Ø 12 mm

- FüÙe höhenverstellbar

Ja

- Höhenverstellbar

900 mm bis 950 mm

- Geräte-Anschluss

3 NAC

- Maße

B 800 x T 900 x H 900 mm

- Gewicht

162 kg

### Kippbratpfanne 900 E87LEK

- Kippvorrichtung Elektromotorisch
- Anschlusswert 10,2 kW | 400 V | 50/60 Hz
- Maße B 800 x T 900 x H 900 mm
- Gewicht 162 kg
- GTIN 4015613673097

296676

UVP\* 7.798,- € ①

### Kippbratpfanne 900 E87LHK

- Kippvorrichtung Manuell
- Anschlusswert 9,9 kW | 400 V | 50/60 Hz
- Maße B 800 x T 900 x H 900 mm
- Gewicht 147,6 kg
- GTIN 4015613673066

296606

UVP\* 6.498,- € ①

## Kippbratpfanne 900 G87LEK

2956031

UVP\* 7.598,- €



GTIN 4015613673073



- Material
- Material Tiegel

CNS 18/10  
Chromnickelstahl



- Inhalt

87 Liter



- Nutzhalt

70 Liter

- Maße Tiegel

B 720 x T 610 x H 225 mm

- Temperaturbereich

100 °C bis 300 °C

- Wassereinflaufhahn

Ja

- Wasseranschluss

Kalt- oder Warmwassereinflaufventil  
Ø 12 mm

- FüÙe höhenverstellbar

Ja

- Höhenverstellbar

900 mm bis 950 mm

- Gas-Art

Erdgas H

- Anschlusswert Gas

22 kW

- Maße

B 800 x T 900 x H 900 mm

- Gewicht

157,2 kg

### Kippbratpfanne 900 G87LEK

- Kippvorrichtung Elektromotorisch
- Anschlusswert 0,3 kW | 230 V | 50/60 Hz
- Maße B 800 x T 900 x H 900 mm
- Gewicht 157,2 kg
- GTIN 4015613673073

2956031

UVP\* 7.598,- € ①

### Kippbratpfanne 900 G87LHK

- Kippvorrichtung Manuell
- Maße B 800 x T 900 x H 900 mm
- Gewicht 168 kg
- GTIN 4015613673059

2956721

UVP\* 6.298,- € ①





## Zubehör

### Grillplatte 900-R

- Material: Gusseisen
- Ausführung Bratfläche: Gerillt
- Mit Safrinne: Ja
- Maße: B 390 x T 390 x H 17 mm
- Gewicht: 10,64 kg
- GTIN: 4015613676920



296051

UVP\* 349,- € ①

### Bratplatte 900-G

- Material: Gusseisen
- Ausführung Bratfläche: Glatt
- Mit Safrinne: Ja
- Maße: B 390 x T 390 x H 19 mm
- Gewicht: 10,76 kg
- GTIN: 4015613676937



296056

UVP\* 309,- € ①

### Kleintopfing

- Maße: B 260 x T 260 x H 18 mm
- Gewicht: 0,3 kg
- GTIN: 4015613676906



296086

UVP\* 29,- € ①

### Tür 900R, rechts Anschlag

- Material: CNS 18/10
- Türanschlag: Rechts
- Maße: B 391 x T 95 x H 501 mm
- Gewicht: 3,92 kg
- GTIN: 4015613680811



296014

UVP\* 249,- € ①

### Tür 900L, links Anschlag

- Material: CNS 18/10
- Türanschlag: Links
- Maße: B 391 x T 95 x H 501 mm
- Gewicht: 3,92 kg
- GTIN: 4015613680828



296015

UVP\* 249,- € ①

### Schublade 900, B360, 2 er-Set

- Material: CNS 18/10
- Anzahl Schubladen: 2
- Maße innen: B 310 x T 525 x H 95 mm
- Mit Kunststoffeinsätzen: Nein
- Eigenschaften: Zum Einbau vor Ort
- Maße: B 395 x T 700 x H 500 mm
- Gewicht: 10,56 kg
- GTIN: 4015613677088



296401

UVP\* 498,- € ①

### Lenkrollen 4S900

- Material: Kunststoff, Gummibeschichtet
- Lenkrollen: 4 Lenkrollen, 2 feststellbar
- Durchmesser Rollen: 125 mm
- Tragfähigkeit max., je: 100 kg
- Maße: B 145 x T 155 x H 160 mm
- Gewicht: 3,34 kg
- GTIN: 4015613680804



295088

UVP\* 249,- € ①

### Heizung 900H10

- Wichtiger Hinweis: Nur werkseitiger Einbau möglich
- Anschlusswert: 2 kW | 230 V | 50/60 Hz
- Maße: B 470 x T 630 x H 130 mm
- Gewicht: 5,9 kg
- GTIN: 4015613680798



296066

UVP\* 698,- € ①

## GARTECHNIK

Auf den Punkt genau garen?

Gar nicht so einfach. Oder doch: Denn bei Bartscher Gartechnik ist die Gelingsicherheit schon serienmäßig mit eingebaut – ganz gleich, ob Kombidämpfer, Heißluftofen oder Sous-Vide-Garer.

## Einstiegs-Herde

Die Bartscher-Herde der Einstiegsreihe vereinen den Komfort der „Großen“ - platzsparend auf fünf Kochstellen, kombiniert mit einem geräumigen Multifunktions-Backofen.

Eine ideale Kochlösung überall dort, wo Sie Ihre Gäste zu besonderen Gelegenheiten oder immer wiederkehrenden Veranstaltungen mit leckeren Gerichten versorgen möchten, z.B. in Kleingastronomie, Vereinhäusern oder für den ambitionierten Hobbykoch.



### Elektroherd, 5 Felder, EBO

155660

UVP\* 2.498,- €



GTIN 4015613469621



• Material

CNS 18/10



• Anzahl Kochstellen

Glas



• Größe Kochstellen

5

• Verteilung Kochstellen

1 x Ø 120/210 mm, 1x Ø 170/265 mm, 1 x 210 mm, 2 x 145 mm

• Art der Kochstellen

1 x 0,7/2,1 kW, 1x 1,4/2,2 kW, 1 x 2,2 kW, 2 x 1,2 kW

• Backofen-Art

Glaskeramik

• Multifunktions-Backofen

Elektro

• Backofen-Funktionen

Ja

• Material Garraum

Umluft

• Backofen-Volumen

Grill

• Maße Backofen

Ober- /Unterhitze

• Temperaturbereich

Emailliert

• Backofen-Eigenschaften

100 Liter

• Backofen-Anschlusswert

B 635 x T 435 x H 360 mm

• Füße höhenverstellbar

50 °C bis 250 °C

• Eigenschaften

Timer

• Anschlusswert

3-fach-Verglasung

• Geräte-Anschluss

Backofenbeleuchtung

• Maße

2,5 kW

• Gewicht

Ja

Edelstahlgriffe

11,4 kW | 400 V | 50/60 Hz

3 NAC

B 900 x T 600 x H 890 mm

76 kg

#### Backblech 665x375x20

- Maße: B 665 x T 375 x H 20 mm
- Gewicht: 3 kg
- GTIN: 4015613658629

150957

UVP\* 25,- € ①

#### Backofenrost

- Maße: B 666 x T 360 x H 19 mm
- Gewicht: 1,01 kg
- GTIN: 4015613656557

150606

UVP\* 22,- € ①



Gasherd mit 5 Kochstellen in unterschiedlichen Leistungsstärken – Die verschiedenen Brennergrößen und der große, emaillierte Multifunktionsbackofen schaffen die optimale Grundlage für die Zubereitung unterschiedlichster Speisen.

- Material Edelstahl
- Anzahl Kochstellen 5
- Größe Kochstellen 4 x 230 x 270 mm, 1 x Ø 350 mm
- Verteilung Kochstellen 1 x 1 kW, 1 x 3 kW, 2 x 1,75 kW, 1 x 3,8 kW
- Art der Kochstellen Gas
- Gasbrenner Einkreisbrenner  
Dreikreisbrenner
- Zünd-Art Elektronische Einhandzündung
- Backofen-Art Elektro
- Multifunktions-Backofen Ja
- Backofen-Funktionen Umluft  
Grill  
Grill + Oberhitze  
Grill + Oberhitze + Lüfter  
Ober- /Unterhitze  
Unterhitze + Lüfter  
Auftauen
- Material Garraum Emailliert
- Backofen-Volumen 104 Liter
- Maße Backofen B 690 x T 400 x H 340 mm
- Anzahl Einschübe 4
- Abstand zwischen den Einschüben 70 mm
- Temperaturbereich 50 °C bis 250 °C
- Wrasenabzug Ja
- Backofen-Eigenschaften Doppeltürverglasung  
Timer (5 - 55 Min.)  
Backofenbeleuchtung
- Anschlusswert Backofen 2,5 kW | 230 V | Steckerfertig
- Inklusive 1 Backblech  
2 Roste
- Füße höhenverstellbar Ja
- Höhenverstellbar 850 mm bis 900 mm
- Eigenschaften Gusseisenroste  
Gasbrenner mit Züandsicherung  
Edelstahlgriffe  
Brenner thermoelektrisch gesichert  
Staufach unter dem Backofen: B 660 x T 450 x H 120 mm
- Gas-Art Erdgas H (20 mbar)  
Propandüsen (50 mbar) und Erdgasdüsen L (20 mbar) sind beigelegt
- Anschlusswert 11,3 kW
- Maße B 900 x T 600 x H 900 mm
- Gewicht 64 kg



- ▶ 5 Kochstellen
- ▶ Verteilung: 1 x 1 kW, 1 x 3 kW, 2 x 1,75 kW, 1 x 3,8 kW
- ▶ Größe: 4 x 230 x 270 mm, 1 x Ø 350 mm



- ▶ Multifunktionsbackofen
- ▶ Volumen: 104 Liter
- ▶ Garraum: Emailliert

Backblech

- Maße: B 666 x T 376 x H 20 mm
- Gewicht: 1,3 kg
- GTIN: 4015613721330

150958

UVP\* 29,- € ①

Backofenrost

- Maße: B 666 x T 360 x H 19 mm
- Gewicht: 1,01 kg
- GTIN: 4015613656557

150606

UVP\* 22,- € ①



- Material CNS 18/10
- Anzahl Kochstellen 4
- Verteilung Kochstellen 2 x 3,5 kW, 2 x 7 kW
- Art der Kochstellen Gas
- Gasbrenner Zweikreisbrenner
- Zünd-Art Manuelle Zündung
- Backofen-Art Elektro
- Backofen-Funktionen Umluft
- Gastronorm 1/1 GN
- Maße Backofen B 560 x T 390 x H 340 mm
- Temperaturbereich 50 °C bis 300 °C
- Wrasenabzug Ja
- Anschlusswert Backofen 3,1 kW | 230 V | Steckerfertig
- Inklusive 2 Backbleche
- 1 Rost
- Füße höhenverstellbar Ja
- Höhenverstellbar 850 mm bis 910 mm
- Eigenschaften Brennmulden mit herausnehmbarer Auffangschale
- Gasbrenner mit Züandsicherung
- Schublade unterhalb der Brennmulde
- Zeitschalter: 0 - 120 Minuten
- Gas-Art Erdgas H (20 mbar)
- Flüssiggasdüsen (50 mbar) sind beigelegt
- Anschlusswert 21 kW
- Maße B 700 x T 700 x H 850 mm
- Gewicht 100,8 kg



- ▶ 4 Kochstellen
- ▶ Gesamtleistung: 21 kW
- ▶ 2 x 3,5 kW – vorne links, hinten rechts
- ▶ 2 x 7 kW, Zweikreisbrenner – vorne rechts, hinten links



- ▶ Umluftbackofen
- ▶ 1/1 GN



- ▶ Brennermulden mit herausnehmbarer Auffangschale



- ▶ Schublade unterhalb der Brenner

**Blech 1/1GN, 20 mm**

- Material: CNS 18/10
- Gastronorm: 1/1 GN
- Maße: B 530 x T 325 x H 20 mm
- Gewicht: 1,45 kg
- GTIN: 4015613271729



A101185

UVP\* 21,- € ②

**GN Rost 1/1, CNS**

- Material: CNS 18/10
- Gastronorm: 1/1 GN
- Maße: B 325 x T 530 x H 10 mm
- Gewicht: 0,95 kg
- GTIN: 4016098175250

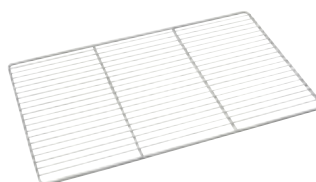

A101091

UVP\* 30,- € ②

## Gasherd MFGO 7040

1582051

UVP\* 2.049,- €



GTIN 4015613698878



Die Gasherd-Serie MFG – Einstiegsmodelle für den Profibereich mit solider Bauweise aus Edelstahl. Aufgrund der intuitiven Bedienung mit Pilotflamme sind sie für den Einsatz im Küchenalltag bestens geeignet.



- Material: Edelstahl
- Anzahl Kochstellen: 4
- Verteilung Kochstellen: 2 x 3,5 kW, 2 x 6 kW
- Art der Kochstellen: Gas
- Gasbrenner: Einkreisbrenner
- Zünd-Art: Manuelle Zündung
- Pilotflamme: Ja
- Unterbau-Art: Offen
- Maße Unterbau: B 710 x T 620 x H 380 mm
- Füße höhenverstellbar: Ja
- Höhenverstellbar: 910 mm bis 955 mm
- Eigenschaften: Gusseisenroste
- Gas-Art: Gasbrenner mit Züandsicherung
- Anschlusswert: Erdgas H
- Maße: Propandüsen sind beigelegt
- Gewicht: 19 kW
- Gewicht: B 800 x T 700 x H 910 mm
- Gewicht: 56,4 kg



- ▶ 4 Kochstellen
- ▶ Gasbrenner: Einkreisbrenner
- ▶ Größe Kochstellen: 330 x 300 mm
- ▶ Verteilung Kochstellen: 2 x 3,5 kW, 2 x 6 kW



- ▶ Unterbau-Art: Offen
- ▶ Maße Unterbau: B 710 x T 620 x H 380 mm

## Gasherd MFG 7340

1582001

UVP\* 2.759,- €



GTIN 4015613632315



- Material: Edelstahl
- Anzahl Kochstellen: 4
- Verteilung Kochstellen: 2 x 3,5 kW, 2 x 6 kW
- Art der Kochstellen: Gas
- Gasbrenner: Einkreisbrenner
- Zünd-Art: Manuelle Zündung
- Pilotflamme: Ja
- Backofen-Art: Elektro
- Backofen-Funktionen: Ober- /Unterhitze
- Gastronorm: 2/1 GN
- Maße Backofen: B 650 x T 580 x H 260 mm
- Temperaturbereich: 100 °C bis 300 °C
- Wrasenabzug: Ja
- Anschlusswert Backofen: 6 kW | 400 V | 2 NAC
- Inklusive: 1 Rost
- Füße höhenverstellbar: Ja
- Höhenverstellbar: 910 mm bis 955 mm
- Eigenschaften: Gusseisenroste
- Gas-Art: Gasbrenner mit Züandsicherung
- Anschlusswert: Edelstahlgriffe
- Maße: Erdgas H (20 mbar)
- Gewicht: Flüssiggasdüsen (50 mbar) und Erdgasdüsen L (20 mbar) sind beigelegt
- Gewicht: 19 kW
- Gewicht: B 800 x T 700 x H 910 mm
- Gewicht: 108,4 kg

## Gasherd MFGO 7060

1582101

UVP\* 2.529,- €



GTIN 4015613635033



- Material: Edelstahl
- Anzahl Kochstellen: 6
- Verteilung Kochstellen: 3 x 3,5 kW, 3 x 6 kW
- Art der Kochstellen: Gas
- Gasbrenner: Einkreisbrenner
- Zünd-Art: Manuelle Zündung
- Pilotflamme: Ja
- Unterbau-Art: Offen
- Füße höhenverstellbar: Ungleichmäßig geteilt
- Eigenschaften: Ja
- Gas-Art: Gusseisenroste
- Anschlusswert: Gasbrenner mit Züandsicherung
- Maße: Erdgas H (20 mbar)
- Gewicht: Flüssiggasdüsen (50 mbar) und Erdgasdüsen L (20 mbar) sind beigelegt
- Anschlusswert: 28,5 kW
- Maße: B 1.200 x T 700 x H 910 mm
- Gewicht: 79,2 kg

## Gasherd MFG 7360

1582201

UVP\* 3.359,- €



GTIN 4015613635040



Die Gasherd-Serie MFG – Einstiegsmodelle für den Profibereich mit solider Bauweise aus Edelstahl. Aufgrund der intuitiven Bedienung mit Pilotflamme sind sie für den Einsatz im Küchenalltag bestens geeignet.

- Material: Edelstahl
- Anzahl Kochstellen: 6
- Verteilung Kochstellen: 3 x 3,5 kW, 3 x 6 kW
- Art der Kochstellen: Gas
- Gasbrenner: Einkreisbrenner
- Zünd-Art: Manuelle Zündung
- Pilotflamme: Ja
- Backofen-Art: Elektro
- Backofen-Funktionen: Ober- /Unterhitze
- Gastronorm: 2/1 GN
- Maße Backofen: B 650 x T 580 x H 260 mm
- Temperaturbereich: 100 °C bis 300 °C
- Wrasenabzug: Ja
- Anschlusswert Backofen: 6 kW | 400 V | 2 NAC
- Inklusive: 1 Rost
- Unterbau-Art: Offen
- Füße höhenverstellbar: Ja
- Eigenschaften: Gusseisenroste
- Gas-Art: Gasbrenner mit Züandsicherung
- Anschlusswert: Edelstahlgriffe
- Maße: Erdgas H (20 mbar)
- Gewicht: Flüssiggasdüsen (50 mbar) und Erdgasdüsen L (20 mbar) sind beigelegt
- Anschlusswert: 28,5 kW
- Maße: B 1.200 x T 700 x H 910 mm
- Gewicht: 129,4 kg



- ▶ 6 Kochstellen
- ▶ Gasbrenner: Einkreisbrenner
- ▶ Größe Kochstellen: 330 x 300 mm
- ▶ Verteilung Kochstellen: 3 x 3,5 kW, 3 x 6 kW



- ▶ Elektrobackofen
- ▶ 2/1 GN

## Zubehör

### Blech 2/1GN, 20 mm

- Material: CNS 18/10
- Gastronorm: 2/1 GN
- Maße: B 650 x T 530 x H 20 mm
- Gewicht: 2,7 kg
- GTIN: 4015613271699

A101181

UVP\* 39,- €

### GN Rost 2/1, CNS

- Material: CNS 18/10
- Gastronorm: 2/1 GN
- Maße: B 650 x T 530 x H 10 mm
- Gewicht: 1,93 kg
- GTIN: 4016098175267

A101092

UVP\* 46,- €

# Wokherde



## Gas-Wok-Tischherd GWTH1

1052303

UVP\* 1.119,- €



GTIN 4015613630977



- Material CNS 18/10
- Anzahl Kochstellen 1
- Größe Kochstellen Ø 290 mm
- Verteilung Kochstellen 1 x 11,5 kW
- Art der Kochstellen Wokringaufsatz
- Gasbrenner Hochleistungsbrenner
- Zünd-Art Manuelle Zündung
- Pilotflamme Ja
- Fettauffangbehälter Ja
- Füße höhenverstellbar Ja
- Eigenschaften Brenner ohne Werkzeug herausnehmbar  
Brenner thermoelektrisch gesichert  
Kochstellen ohne Wokringaufsatz, für Töpfe ab Ø 200 mm
- Gas-Art Flüssiggas (50 mbar)  
Erdgasdüsen H (20 mbar) sind beigelegt
- Anschlusswert 11,5 kW
- Maße B 400 x T 600 x H 415 mm
- Gewicht 25,4 kg

## Wok-Herd, 2 Brenner

1052103

UVP\* 1.998,- €



GTIN 4015613610764



- Material CNS 18/10
- Anzahl Kochstellen 2
- Größe Kochstellen Ø 290 mm
- Verteilung Kochstellen 2 x 11,5 kW
- Art der Kochstellen Wokringaufsatz
- Gasbrenner Hochleistungsbrenner
- Zünd-Art Manuelle Zündung
- Pilotflamme Ja
- Fettauffangbehälter Ja
- Füße höhenverstellbar Ja
- Höhenverstellbar 960 mm bis 985 mm
- Eigenschaften Brenner ohne Werkzeug herausnehmbar  
Brenner thermoelektrisch gesichert  
Getrennt regelbare Heizzonen  
Kochstellen ohne Wokringaufsatz, für Töpfe ab Ø 200 mm
- Gas-Art Flüssiggas (50 mbar)  
Erdgasdüsen H (20 mbar) sind beigelegt
- Anschlusswert 23 kW
- Maße B 900 x T 600 x H 960 mm
- Gewicht 58 kg



**Wok-Herd, 3 Brenner**

**1053103**

UVP\* 2.698,- €



GTIN 4015613610771



• Material

CNS 18/10



• Anzahl Kochstellen

3

• Größe Kochstellen

Ø 290 mm

• Verteilung Kochstellen

3 x 11,5 kW



• Art der Kochstellen

Wokringaufsatz

• Gasbrenner

Hochleistungsbrenner

• Zünd-Art

Manuelle Zündung

• Pilotflamme

Ja

• Fettauffangbehälter

Ja

• Füße höhenverstellbar

Ja

• Höhenverstellbar

960 mm bis 985 mm

• Eigenschaften

Brenner ohne Werkzeug herausnehmbar

Brenner thermoelektrisch gesichert

Getrennt regelbare Heizzonen

Kochstellen ohne Wokringaufsatz, für Töpfe ab Ø 200 mm

• Gas-Art

Flüssiggas (50 mbar)

Erdgasdüsen H (20 mbar) sind beigelegt

• Anschlusswert

34,5 kW

• Maße

B 1.500 x T 600 x H 960 mm

• Gewicht

85 kg



**Zubehör**

**Wokpfanne Stahl, 360mm**

- Material: Stahl
- Ausführung Boden: Rund
- Inhalt: 5 Liter
- Durchmesser: 360 mm
- Mit Gegengriff: Nein
- Induktionsgeeignet: Ja
- Maße: B 560 x T 360 x H 95 mm
- Gewicht: 1,5 kg
- GTIN: 4015613371313



**A105960**

UVP\* 115,- € ②

**Wokpfanne W380R**

- Material: Edelstahl
- Ausführung Boden: Rund
- Inhalt: 5 Liter
- Durchmesser: 380 mm
- Höhe Pfanne ohne Deckel: 110 mm
- Griff-Eigenschaften: Kaltgriff(e)
- Mit Gegengriff: Ja
- Induktionsgeeignet: Ja
- Maße: B 635 x T 380 x H 220 mm
- Gewicht: 2,85 kg
- GTIN: 4015613586793



**105831**

UVP\* 85,- € ②

**Wokpfanne W385R**

- Material: Edelstahl
- Ausführung Boden: Rund
- Inhalt: 6 Liter
- Durchmesser: 385 mm
- Höhe Pfanne ohne Deckel: 160 mm
- Griff-Eigenschaften: Hitzebeständig
- Mit Gegengriff: Nein
- Induktionsgeeignet: Ja
- Maße: B 645 x T 385 x H 160 mm
- Gewicht: 1,7 kg
- GTIN: 4015613668451



**A105971**

UVP\* 69,- € ②

## Hockerkocher G-1KB 1K700

1086003S

UVP\* 289,- €



GTIN 4015613395982



- Material
- Gasbrenner
- Zünd-Art
- Zündsicherung
- Pilotflamme
- Gas-Art
- Wichtiger Hinweis
- Anschlusswert
- Maße
- Gewicht

CNS 18/10  
Gussrippenrahmen  
Starkbrenner  
Piezo-Zündung  
Ja  
Nein  
Flüssiggas  
Erdgasdüsen sind beigelegt  
Der Topfdurchmesser muss mindestens 22,5 cm betragen  
Ein Druckminderer von max. 50 mbar ist erforderlich  
7 kW  
B 400 x T 440 x H 390 mm  
12,75 kg

## Hockerkocher G-2KB 1K700

1059403

UVP\* 1.198,- €



GTIN 4015613166421



- Material
- Gasbrenner
- Zünd-Art
- Zündsicherung
- Pilotflamme
- Gas-Art
- Tragfähigkeit max.
- Wichtiger Hinweis
- Anschlusswert
- Maße
- Gewicht

CNS 18/10  
Zweikreisbrenner  
Manuelle Zündung  
Ja  
Ja  
Flüssiggas  
70 kg  
Der Topfdurchmesser muss mindestens 22,5 cm betragen  
Ein Druckminderer von max. 50 mbar ist erforderlich  
7 kW  
B 450 x T 475 x H 500 mm  
22 kg

## Hockerkocher G-WB 1K1250

1050503

UVP\* 1.659,- €



GTIN 4015613124988



- Material
- Gasbrenner
- Zünd-Art
- Zündsicherung
- Pilotflamme
- Gas-Art
- Tragfähigkeit max.
- Wichtiger Hinweis
- Anschlusswert
- Maße
- Gewicht

CNS 18/10  
Gussrippenrahmen  
Warzenbrenner  
Manuelle Zündung  
Ja  
Ja  
Flüssiggas  
70 kg  
Der Topfdurchmesser muss mindestens 22,5 cm betragen  
Ein Druckminderer von max. 50 mbar ist erforderlich  
12,5 kW  
B 670 x T 590 x H 530 mm  
28 kg



Hockerkocher im XXL-Format: Dieser Hockerkocher überzeugt mit seiner benutzerfreundlichen Arbeitshöhe und der soliden Bauweise. Zudem ist er mit seinem geringem Gewicht äußerst flexibel einsetzbar.



- Material
  - CNS 18/10
  - Gussrippenrahmen
  - Warzenbrenner
- Gasbrenner
- Zünd-Art
  - Manuelle Zündung
- Züandsicherung
  - Ja
- Gas-Art
  - Propangas
  - Erdgasdüsen H und L sind beigelegt
- Tragfähigkeit max.
  - 70 kg
- Eigenschaften
  - Auffangschale unter dem Brenner
- Wichtiger Hinweis
  - Der Topfdurchmesser muss mindestens 28 cm betragen
  - Ein Druckminderer von max. 50 mbar ist erforderlich
- Anschlusswert
  - 12,5 kW
- Maße
  - B 680 x T 590 x H 820 mm
- Gewicht
  - 31 kg



- ▶ Warzenbrenner
- ▶ Anschlusswert: 12,5 kW
- ▶ Gasart: Propangas
- ▶ Erdgasdüsen H und L sind beigelegt



- ▶ Topfdurchmesser min.: 280 mm
- ▶ Tragfähigkeit: 70 kg

## Zubehör

### Anschluss-Set,Innen-und Außenbereich

- Einsetzbar im: Innen- und Außenbereich
- Maße: B 64 x T 61 x H 27 mm
- Gewicht: 1,3 kg
- GTIN: 4015613586557



500180

UVP\* 129,- €

## Hockerkocher E 1K350

105343

UVP\* 1.198,- €



GTIN 4015613126036



• Material

CNS 18/10



• Durchmesser Kochstelle

300 mm



• Kontrollleuchte

Ja

• Anschlusswert

3,5 kW | 380-400 V | 50/60 Hz

• Geräte-Anschluss

3 NAC

• Maße

B 500 x T 500 x H 520 mm

• Gewicht

16,4 kg

## Hockerkocher E 1K500

105325

UVP\* 1.249,- €



GTIN 4015613633244



• Material

Edelstahl



• Durchmesser Kochstelle

400 mm

• Kontrollleuchte

Ja

• Anschlusswert

5 kW | 400 V | 50 Hz

• Geräte-Anschluss

3 NAC

• Maße

B 570 x T 590 x H 515 mm

• Gewicht

34,2 kg

## Groß Bratpfanne, Guss, Ø550

699335

UVP\* 359,- €



GTIN 4015613210056



• Material

Gusseisen

• Durchmesser Stellfläche

550 mm

• Pfannen-Höhe

80 mm

• Stiel abnehmbar

Ja

• Maße

B 1.085 x T 550 x H 80 mm

• Gewicht

25,4 kg

## Groß Bratpfanne, Guss, Ø650

699320

UVP\* 459,- €



GTIN 4015613157832



• Material

Gusseisen

• Durchmesser Stellfläche

650 mm

• Pfannen-Höhe

90 mm

• Stiel abnehmbar

Ja

• Maße

B 1.120 x T 650 x H 90 mm

• Gewicht

28 kg

### Groß Bratpfanne, Guss, Ø800

699315

UVP\* 659,- €



GTIN 4015613209890



- Material Gusseisen
- Durchmesser Stellfläche 800 mm
- Pfannen-Höhe 120 mm
- Stiel abnehmbar Ja
- Maße B 1.500 x T 800 x H 120 mm
- Gewicht 44 kg

### Groß Bratpfanne, Guss, geteilt Ø650

699325

UVP\* 479,- €



GTIN 4015613209906



- Material Gusseisen
- Aufteilung 2-geteilt
- Durchmesser Stellfläche 650 mm
- Pfannen-Höhe 90 mm
- Höhe Zwischensteg 50 mm
- Stiel abnehmbar Ja
- Maße B 1.120 x T 650 x H 90 mm
- Gewicht 29 kg

### Groß Bratpfanne, Guss, geteilt Ø800

699318

UVP\* 669,- €



GTIN 4015613210049



- Material Gusseisen
- Aufteilung 2-geteilt
- Durchmesser Stellfläche 800 mm
- Pfannen-Höhe 120 mm
- Höhe Zwischensteg 75 mm
- Stiel abnehmbar Ja
- Maße B 1.500 x T 800 x H 120 mm
- Gewicht 47 kg

### Groß Bratpfanne, 3-geteilt Ø800

699316

UVP\* 698,- €



GTIN 4015613632346



- Material Gusseisen
- Aufteilung 3-geteilt
- Durchmesser Stellfläche 800 mm
- Pfannen-Höhe 120 mm
- Höhe Zwischensteg 75 mm
- Stiel abnehmbar Ja
- Maße B 1.500 x T 800 x H 120 mm
- Gewicht 49,2 kg

## Zubehör

### Griff zu Groß-Bratpfannen

- Material: Gusseisen
- Maße: B 288 x T 155 x H 63 mm
- Gewicht: 3,1 kg
- GTIN: 4015613632353



699328

UVP\* 108,- €



# Kippbratpfannen



## Kippbratpfanne E80LHK

193036

UVP\* 6.198,- €



GTIN 4015613721224



- Material CNS 18/10
- Material Tiegel Chromnickelstahl
- Inhalt 80 Liter
- Maße Tiegel B 798 x T 570 x H 200 mm
- Temperaturbereich 45 °C bis 300 °C
- Kippvorrichtung Manuell
- Wassereinlaufhahn Ja
- Wasseranschluss 12 mm
- Kontrollleuchte Ja
- FüÙe höhenverstellbar Ja
- Höhenverstellbar 850 mm bis 910 mm
- Eigenschaften Bei Störung Unterbrechung der Stromzufuhr  
Heizwiderstände aus "Incoloy 800"
- Anschlusswert 9,9 kW | 400 V | 50 Hz
- Geräte-Anschluss 3 NAC
- Maße B 900 x T 900 x H 900 mm
- Gewicht 158 kg

## Kippbratpfanne E120LHK

193062

UVP\* 9.849,- €



GTIN 4015613723464



- Material CNS 18/10
- Material Tiegel Chromnickelstahl
- Inhalt 120 Liter
- Maße Tiegel B 1090 x T 560 x H 225 mm
- Temperaturbereich 45 °C bis 300 °C
- Kippvorrichtung Manuell
- Wassereinlaufhahn Ja
- Wasseranschluss 12 mm
- Kontrollleuchte Ja
- FüÙe höhenverstellbar Ja
- Höhenverstellbar 850 mm bis 910 mm
- Eigenschaften Bei Störung Unterbrechung der Stromzufuhr  
Heizwiderstände aus "Incoloy 800"
- Anschlusswert 14,8 kW | 400 V | 50 Hz
- Geräte-Anschluss 3 NAC
- Maße B 1.200 x T 900 x H 900 mm
- Gewicht 237 kg

## Kippbratpfanne G80LHK

1930311

UVP\* 5.998,- €



GTIN 4015613721231



• Material

CNS 18/10



• Material Tiegel

Chromnickelstahl

• Inhalt

80 Liter

• Maße Tiegel

B 798 x T 570 x H 200 mm



• Temperaturbereich

100 °C bis 300 °C

• Kippvorrichtung

Manuell

• Wassereinlaufhahn

Ja

• Wasseranschluss

12 mm

• Füße höhenverstellbar

Ja

• Höhenverstellbar

850 mm bis 910 mm

• Pilotflamme

Ja

• Zünd-Art

Piezo-Zündung

• Eigenschaften

Gasbeheizung durch Rohrbrenner aus

Edelstahl

Sicherheitssystem mit Thermoelement

• Gas-Art

Erdgas H

• Anschlusswert Gas

22 kW

• Maße

B 900 x T 900 x H 900 mm

• Gewicht

162,6 kg

## Kippbratpfanne G120LHK

1930511

UVP\* 9.449,- €



GTIN 4015613723471



• Material

CNS 18/10



• Material Tiegel

Chromnickelstahl

• Inhalt

120 Liter

• Maße Tiegel

B 1090 x T 560 x H 225 mm



• Kippvorrichtung

Manuell

• Temperaturbereich

100 °C bis 300 °C

• Wassereinlaufhahn

Ja

• Wasseranschluss

12 mm

• Füße höhenverstellbar

Ja

• Höhenverstellbar

850 mm bis 910 mm

• Pilotflamme

Ja

• Zünd-Art

Piezo-Zündung

• Eigenschaften

Gasbeheizung durch Rohrbrenner aus

Edelstahl

Sicherheitssystem mit Thermoelement

• Gas-Art

Erdgas H

• Anschlusswert Gas

30 kW

• Maße

B 1.200 x T 900 x H 900 mm

• Gewicht

220 kg





- Material
- Material Kessel
- Temperaturregelung



- Beheizungs-Art
- Kontrollleuchte

- Ablasshahn
- Füße höhenverstellbar
- Höhenverstellbar
- Eigenschaften

- Auf Anfrage lieferbar
- Geräte-Anschluss
- Maße
- Gewicht

Edelstahl  
 Edelstahl  
 2 Stufen  
 Thermostatisch  
 Indirekt  
 Ein/Aus  
 Aufheizen  
 Wasserfüllstand  
 Ja  
 Ja  
 850 mm bis 900 mm  
 Automatische Wasserstandskontrolle im Zwischenmantel  
 Bei Störung automatische Abschaltung  
 Drucküberwachung: Trichterarmaturen mit Sicherheitsventil (auf 0,5 bar kalibriert)  
 Elektrobeheizung durch gussgekapselte "Incoloy 800" Widerstände aus Speziallegierung  
 Mischbatterie für Kalt- und Warmwasser  
 Kochkessel für Dampfheizung  
 3 NAC  
 B 800 x T 900 x H 900 mm  
 143 kg

Kochkessel E113L

- Inhalt 113 Liter
- Nutzinhalt 102 Liter
- Maße Kessel Ø 600 mm | Höhe: 415 mm
- Wasseranschluss Kalt- oder Warmwassereinlaufventil Ø 10 mm
- Anschlusswert 16 kW | 400 V | 50/60 Hz
- Maße B 800 x T 900 x H 900 mm
- Gewicht 143 kg
- GTIN 4015613705378

280015

UVP\* 8.498,- € ①

Kochkessel E145L

- Inhalt 145 Liter
- Nutzinhalt 135 Liter
- Maße Kessel Ø 600 mm | Höhe: 540 mm
- Wasseranschluss Kalt- oder Warmwassereinlaufventil Ø 10 mm
- Anschlusswert 18 kW | 400 V | 50/60 Hz
- Maße B 800 x T 900 x H 900 mm
- Gewicht 155 kg
- GTIN 4015613705392

280016

UVP\* 8.898,- € ①

Kochkessel E220L

- Inhalt 220 Liter
- Nutzinhalt 200 Liter
- Maße Kessel Ø 750 mm | Höhe: 520 mm
- Wasseranschluss R1/2"
- Anschlusswert 32 kW | 400 V | 50/60 Hz
- Maße B 1.000 x T 1.150 x H 900 mm
- Gewicht 235 kg
- GTIN 4015613353326

280021

UVP\* 12.398,- € ①

Kochkessel E342L

- Inhalt 342 Liter
- Nutzinhalt 317 Liter
- Maße Kessel Ø 900 mm | Höhe: 570 mm
- Wasseranschluss R1/2"
- Anschlusswert 36 kW | 400 V | 50/60 Hz
- Maße B 1.150 x T 1.300 x H 900 mm
- Gewicht 280 kg
- GTIN 4015613353333

280022

UVP\* 14.149,- € ①

Kochkessel E480L

- Inhalt 480 Liter
- Nutzinhalt 455 Liter
- Maße Kessel Ø 900 mm | Höhe: 780 mm
- Wasseranschluss R1/2"
- Anschlusswert 36 kW | 400 V | 50/60 Hz
- Maße B 1.150 x T 1.300 x H 1.030 mm
- Gewicht 300 kg
- GTIN 4015613353340

280023

UVP\* 18.998,- € ①





## Kochkessel G113L

**2800021**

UVP\* 8.698,- €



GTIN 4015613705354



- Material
- Material Kessel
- Temperaturregelung
- Zünd-Art
- Beheizungs-Art
- Kontrollleuchte

- Ablasshahn
- Füße höhenverstellbar
- Höhenverstellbar
- Eigenschaften

- Gas-Art
- Maße
- Gewicht

Edelstahl  
Edelstahl  
2 Stufen  
Piezo-Zündung  
Indirekt  
Ein/Aus  
Aufheizen  
Wasserfüllstand  
Ja  
Ja  
850 mm bis 900 mm  
Automatische Wasserstandskontrolle im Zwischenmantel  
Bei Störung automatische Abschaltung  
Drucküberwachung: Trichterarmaturen mit Sicherheitsventil (auf 0,5 bar kalibriert)  
Gasbeheizung durch Edelstahlbrenner mit hohem Wirkungsgrad  
Gaszufuhr für die Brenner wird durch ein Gas-Mehrfachstellgerät gewährleistet  
Mischbatterie für Kalt- und Warmwasser  
Erdgas H  
B 800 x T 900 x H 900 mm  
143 kg

### Kochkessel G113L

- Inhalt 113 Liter
- Nutzinhalt 102 Liter
- Maße Kessel Ø 600 mm | Höhe: 415 mm
- Wasseranschluss Kalt- oder Warmwassereinflaufventil Ø 10 mm
- Anschlusswert 21 kW
- Maße B 800 x T 900 x H 900 mm
- Gewicht 143 kg
- GTIN 4015613705354

**2800021**

UVP\* 8.698,- €



### Kochkessel G150L

- Inhalt 150 Liter
- Nutzinhalt 145 Liter
- Maße Kessel Ø 600 mm | Höhe: 540 mm
- Wasseranschluss Kalt- oder Warmwassereinflaufventil Ø 10 mm
- Anschlusswert 21 kW
- Maße B 800 x T 900 x H 900 mm
- Gewicht 153 kg
- GTIN 4015613705361

**2800031**

UVP\* 9.098,- €



### Kochkessel G342L

- Inhalt 342 Liter
- Nutzinhalt 317 Liter
- Maße Kessel Ø 900 mm | Höhe: 570 mm
- Wasseranschluss R1/2"
- Anschlusswert 48 kW
- Maße B 1.150 x T 1.300 x H 900 mm
- Gewicht 277 kg
- GTIN 4015613353203

**2800071**

UVP\* 14.498,- €



### Kochkessel G480L

- Inhalt 480 Liter
- Nutzinhalt 455 Liter
- Maße Kessel Ø 900 mm | Höhe: 780 mm
- Wasseranschluss R1/2"
- Anschlusswert 58 kW
- Maße B 1.150 x T 1.300 x H 1.030 mm
- Gewicht 305 kg
- GTIN 4015613353210

**2800081**

UVP\* 18.798,- €



## Zubehör

### Ablaufsieb für Kochkessel

- Maße: B 110 x T 145 x H 80 mm
- Gewicht: 0,28 kg
- GTIN: 4015613720951

**296999**

UVP\* 43,- €





Optimierte mobile Kochstation für einen professionellen Auftritt im Front-Cooking-Bereich. Vom Induktionskocher mit 230V bis hin zur soliden Griddleplatte der Serie 650 mit 400V – Mit bis zu 3 Auf Tischgeräten extrem flexibel im Catering-, Event- und Front-Cooking-Bereich.

- Material CNS 18/10
- Mit Glasaufsatz Ja
- Glasaufsatz Ausführung Bedienerseite Offen
- Maße Glasaufsatz B 1475 x T 740 x H 345 mm
- Regulierung Gebläse 4-stufig
- Anzahl Einstellnischen 1
- Ausgestattet mit Ablagefach unterhalb der Einstellnischen, Maße: B 1.200 x T 600 x H 150 mm  
4 GN-Behältern 1/9 GN, 100 mm tief für Öle, Soßen, Kochbesteck  
Integrierter Lüftung mit Labyrinth-Filter
- Anzahl Filter 3
- Flammenschutzfilter Typ A
- Kontrollleuchte Ein/Aus
- Beleuchtung LED
- Ein-/Ausschalter Am Hustenschutz
- Lenkrollen Ja
- Eigenschaften Einstellnische 4 Lenkrollen, 2 feststellbar  
Ausgelegt für max.: 3 Auf Tischgeräte  
Stellfläche: B 1208 x T 600 mm  
5 Steckdosen: 3 x 230 V, 2 x 400 V 16A CEE
- Anschlusswert 24 kW | 400 V | 50 Hz
- Geräte-Anschluss 3 NAC
- Maße B 1.520 x T 770 x H 1.263 mm
- Gewicht 146 kg



- ▶ 1 Einstellnische
- ▶ Stellfläche: B 1208 x T 600 mm
- ▶ Ausgelegt für max.: 3 Auf Tischgeräte



- ▶ 5 Steckdosen
- ▶ 3 x 230 V
- ▶ 2 x 400 V 16A CEE



- ▶ Integrierte Lüftung
- ▶ Mit Labyrinth-Filter aus Edelstahl
- ▶ In 4 Stufen schaltbar



- ▶ 4 GN-Behälter
- ▶ 1/9 GN, 100 mm tief

## Die folgenden Bartscher-Geräte können in der Kochstation eingesetzt werden:

### Ohne Podest – 2 Geräte

- Elektroherd, 4 Platten – Serie 600 Imbiss, Art.-Nr. 131734
- Elektroherd, 4 Felder – Serie 600 Imbiss, Art.-Nr. 131850
- Griddleplatte, glatt, Breite 600 mm – Serie 600 Imbiss, Art.-Nr. 132125
- Wasserbad, 1 x 1/1 GN + 2 x 1/4 GN – Serie 600 Imbiss, Art.-Nr. 131770

### Ohne Podest – 3 Geräte

- Elektroherd, 2 Platten – Serie 600 Imbiss, Art.-Nr. 131723
- Elektroherd, 2 Felder – Serie 600 Imbiss, Art.-Nr. 131800
- Griddleplatte, glatt, Breite 400 mm – Serie 600 Imbiss, Art.-Nr. 132115
- Wasserbad, 3 x 1/4 GN – Serie 600 Imbiss, Art.-Nr. 131760
- Elektroherd, 2 Platten – Serie 650 Snack, Art.-Nr. 115006<sup>1</sup>
- Bain-Marie 1/1 GN, Breite 400 mm – Serie 650 Snack, Art.-Nr. 115121<sup>1</sup>
- Griddleplatte, glatt, Breite 400 mm – Serie 650 Snack, Art.-Nr. 115118<sup>1</sup>
- Fritteuse, Breite 400 mm – Serie 650 Snack, Art.-Nr. 115214<sup>1</sup>
- Arbeitselement, Breite 400 mm – Serie 650 Snack, Art.-Nr. 115117<sup>1</sup>
- Griddleplatte GDP 320E, glatt, Art.-Nr. A370031
- Griddleplatte GDP 320E, gerillt, Art.-Nr. 370035
- Multibräter 300, Art.-Nr. 370205

<sup>1</sup>Auf Anfrage lieferbar

## Zubehör

### Kohlefilter KST3240 Plus

- Material: Aktiv-Kohle
- Maße: B 1.120 x T 445 x H 10 mm
- Gewicht: 0,21 kg
- GTIN: 4015613681634

107273

UVP\* 35,- € ①

### Podest 100 KST3240 Plus

- Material: CNS 18/10
- Maße: B 400 x T 595 x H 100 mm
- Gewicht: 3,08 kg
- GTIN: 4015613682549



107276

UVP\* 189,- € ①

### Seitenablage KST3240 Plus

- Material: CNS 18/10
- Montage-Seite: Links, Rechts
- Inklusiv: Befestigungsmaterial
- Maße: B 700 x T 350 x H 80 mm
- Gewicht: 4,35 kg
- GTIN: 4015613695341



107279

UVP\* 529,- € ①

### Zeolithfilter KST3240 Plus

- Material: Zeolith
- Maße: B 462 x T 380 x H 23 mm
- Gewicht: 3,64 kg
- GTIN: 4015613692326



107274

UVP\* 198,- € ①

### Podest 200 KST3240 Plus

- Material: CNS 18/10
- Maße: B 400 x T 595 x H 200 mm
- Gewicht: 7,37 kg
- GTIN: 4015613684659



107277

UVP\* 355,- € ①

### Tablettrutsche KST3240 Plus

- Material: CNS 18/10
- Inklusiv: Befestigungsmaterial
- Maße: B 1.490 x T 345 x H 130 mm
- Gewicht: 4,4 kg
- GTIN: 4015613695334



107278

UVP\* 419,- € ①



### Mit Podest 100 KST3240 Plus – 3 Geräte

- Induktionstischwok, Art.-Nr. 105840
- Induktionstischwok, Art.-Nr. 105871
- Induktionstischwok, Art.-Nr. 105872



### Mit Podest 200 KST3240 Plus – 3 Geräte

- Elektro-Kocher, Art.-Nr. 104904
- Elektro-Kocher, Art.-Nr. 104906
- Induktionskocher IK 30T-1, Art.-Nr. 105991
- Induktionskocher IK 30TCS-1, Art.-Nr. 105991S
- Induktionskocher IK 35TC, Art.-Nr. 105843
- Induktionskocher IK 35TCS, Art.-Nr. 105843S
- Induktionskocher IK 35SK, Art.-Nr. 105837
- Induktionstischherd, Art.-Nr. A105942
- Induktionstischherd, Art.-Nr. 105984
- Induktionstischherd, Art.-Nr. 105993
- Induktionstischherd, Art.-Nr. 105994
- Induktionstischwok IW 35, Art.-Nr. 105986

## Heissluftofen "Piccolino"

A120787

UVP\* 109,- €



GTIN 4015613588575



• Material

Metall



• Material Garraum

Lackiert

• Anzahl Einschübe

Stahl, verzinkt

• Art Einschübe

4

• Pizza-Aufnahmefähigkeit

Quer

• Funktionen

1 Pizza Ø 26 cm

Ober- / Unterhitze

Oberhitze

Unterhitze

• Temperaturbereich

0 °C bis 230 °C

• Zeiteinstellung

0 bis 60 Minuten

• Timer

Ja

• Kontrollleuchte

Ein/Aus

• Eigenschaften

Herausziehbare Krümelschublade

• Inklusive

Steckerfertig

1 Blech

1 Griff

1 Hähnchenspieß

1 Rost

• Anschlusswert

1,5 kW | 230 V | 50 Hz

• Geräte-Anschluss

Steckerfertig

• Maße

B 425 x T 380 x H 295 mm

• Gewicht

7,3 kg

### Backblech Piccolino

- Maße: B 300 x T 285 x H 23 mm
- Gewicht: 0,35 kg
- GTIN: 4015613589121

A120793

UVP\* 7,50 €

### Rost für Piccolino

- Maße: B 300 x T 280 x H 3 mm
- Gewicht: 0,25 kg
- GTIN: 4015613589145

A120794

UVP\* 6,50 €

## Mehrzweck-Heißluftofen

A120880

UVP\* 398,- €



GTIN 4015613404073



• Material

Edelstahl



• Material Garraum

Edelstahl

• Anzahl Einschübe

4

• Art Einschübe

Quer



• Abstand zwischen den Einschüben

55 mm

• Maße innen

B 404 x T 308 x H 254 mm

• Funktionen

Umluft

• Temperaturbereich

0 °C bis 250 °C

• Zeiteinstellung

0 bis 120 Minuten

• Timer

Ja

• Thermostat

Ja

• Kontrollleuchte

Ja

• Inklusive

1 Blech

1 Rost

• Anschlusswert

2,5 kW | 230 V | 50/60 Hz

• Geräte-Anschluss

Steckerfertig

• Maße

B 530 x T 495 x H 320 mm

• Gewicht

17,5 kg

### Backblech für A120880

- Maße: B 400 x T 280 x H 11 mm
- Gewicht: 0,3 kg
- GTIN: 4015613404127

A120702

UVP\* 19,- €

### Backofenrost zu A120880

- Maße: B 400 x T 290 x H 20 mm
- Gewicht: 0,55 kg
- GTIN: 4015613404110

A120701

UVP\* 16,- €

Serie AT



Heissluftofen AT110

120789

UVP\* 489,- €



GTIN 4015613496924



- Material
- Material Garraum

Edelstahl  
Edelstahl



- Maße innen
- Anzahl Einschübe

B 350 x T 290 x H 275 mm  
3



- Format Einschübe
- Abstand zwischen den Einschüben

1/2 GN  
70 mm



- Funktionen
- Temperaturbereich
- Aufheizzeit
- Temperaturregelung
- Zeiteinstellung
- Timer
- Anzahl Garprogramme
- Anzahl Garphasen
- Anzahl Motoren
- Lüftergeschwindigkeit
- Kontrollleuchte

Umluft  
50 °C bis 300 °C  
Ca. 3 Minuten (180 °C)  
Stufenlos  
0 bis 120 Minuten  
Ja

- Eigenschaften

Ein/Aus  
Aufheizen  
Doppeltürverglasung  
Abgerundete Backkammer  
Auflageschienen herausnehmbar  
Signalton nach Ablauf der Zeit

- Schutzart
- Inklusive
- Anschlusswert
- Geräte-Anschluss
- Maße
- Gewicht

IPX3  
3 Roste  
2,7 kW | 230 V | 50/60 Hz  
Steckerfertig  
B 460 x T 575 x H 465 mm  
25,5 kg

GN Blech, 1/2 mit verstärktem Rand

- Material: CNS 18/10
- Gastronorm: 1/2 GN
- Maße: B 325 x T 265 x H 25 mm
- Gewicht: 0,7 kg
- GTIN: 4015613271750

A101190

UVP\* 13,- €



Rost 1/2 GN

- Gastronorm: 1/2 GN
- Maße: B 325 x T 265 x H 56 mm
- Gewicht: 0,52 kg
- GTIN: 4015613678696

786006

UVP\* 21,- €



## Heißluftofen AT90

A120786

UVP\* 498,- €



GTIN 4015613400655



Die AT-Serie: Kochintelligenz zum Grillen, Braten und Backen. Voll Dampf bis zu 300 Grad – die Serie AT bietet Ihnen leistungsstarke Heißluftofen-Vielfalt.



- Material Edeldstahl
- Material Garraum Emailliert
- Maße innen B 460 x T 370 x H 350 mm
- Anzahl Einschübe 4
- Format Einschübe 438 x 315 mm
- Abstand zwischen den Einschüben 70 mm
- Funktionen Umluft
- Temperaturbereich 50 °C bis 300 °C
- Aufheizzeit Ca. 8 Minuten (149 °C)
- Temperaturregelung Mechanisch
- Stufenlos
- Zeiteinstellung 0 bis 120 Minuten
- Timer Ja
- Innenbeleuchtung Ja
- Anzahl Garprogramme 1
- Anzahl Garphasen 1
- Anzahl Motoren 2
- Lüftergeschwindigkeit 1 Stufe
- Kontrollleuchte Ein/Aus
- Aufheizen
- Eigenschaften Doppeltürverglasung
- Abgerundete Backkammer
- Auflageschienen herausnehmbar
- Signalton nach Ablauf der Zeit
- IPX3
- Schutzart 4 Bleche
- Inklusive 2,7 kW | 230 V | 50/60 Hz
- Anschlusswert Steckerfertig
- Maße B 595 x T 615 x H 580 mm
- Gewicht 38 kg

## Heißluftofen AT90-ST

120879

UVP\* 535,- €



GTIN 4015613717081



- Material Edeldstahl
- Material Garraum Edeldstahl
- Maße innen B 460 x T 370 x H 350 mm
- Anzahl Einschübe 4
- Format Einschübe 438 x 315 mm
- Abstand zwischen den Einschüben 70 mm
- Funktionen Umluft
- Temperaturbereich 50 °C bis 300 °C
- Aufheizzeit Ca. 8 Minuten (150 °C)
- Temperaturregelung Mechanisch
- Stufenlos
- Zeiteinstellung 0 bis 120 Minuten
- Timer Ja
- Innenbeleuchtung Ja
- Anzahl Garprogramme 1
- Anzahl Garphasen 1
- Anzahl Motoren 2
- Lüftergeschwindigkeit 1 Stufe
- Kontrollleuchte Ein/Aus
- Aufheizen
- Eigenschaften Doppeltürverglasung
- Abgerundete Backkammer
- Auflageschienen herausnehmbar
- Signalton nach Ablauf der Zeit
- IPX3
- Schutzart 4 Bleche
- Inklusive 2,7 kW | 230 V | 50 Hz
- Anschlusswert Steckerfertig
- Maße B 595 x T 615 x H 580 mm
- Gewicht 38 kg



Eine gute Basis für wiederkehrende Garprozesse – Über die beiden Regler mit Digital-Anzeige lassen sich die Temperatur und die Zeit exakt einstellen. Die 2 Motoren sorgen für eine gute Luftzirkulation und somit für beste Ergebnisse.



- Material Edeltahl
- Material Garraum Emailliert
- Maße innen B 460 x T 370 x H 350 mm
- Anzahl Einschübe 4
- Format Einschübe 438 x 315 mm
- Abstand zwischen den Einschüben 70 mm
- Funktionen Umluft
- Temperaturbereich 50 °C bis 300 °C
- Aufheizzeit Ca. 8 Minuten (150°C)
- Temperaturregelung Elektronisch
- In 1 °C-Schritten
- 0 bis 120 Minuten
- Zeiteinstellung Ja
- Timer Ja
- LED-Anzeige Ja
- Innenbeleuchtung Ja
- Anzahl Garprogramme 1
- Anzahl Garphasen 1
- Anzahl Motoren 2
- Lüftergeschwindigkeit 1 Stufe
- Kontrollleuchte Ein/Aus
- Aufheizen
- Eigenschaften Knebel mit Digital-Anzeige für Temperatur und Zeit
- Mögliche Pausierung des Garprozesses über Temperaturregler
- Doppeltürverglasung
- Abgerundete Backkammer
- Auflageschienen herausnehmbar
- Signalton nach Ablauf der Zeit
- Schutzart IPX3
- Inklusive 4 Bleche
- Anschlusswert 2,7 kW | 230 V | 50 Hz
- Geräte-Anschluss Steckerfertig
- Maße B 595 x T 615 x H 580 mm
- Gewicht 38,4 kg



▶ Knebel mit Digital-Anzeige für Temperatur und Zeit



▶ Auflageschienen herausnehmbar



▶ Abgerundete Backkammer



▶ Doppeltürverglasung

## Backblech 438x315x10

- Material: Aluminium
- Maße: B 438 x T 315 x H 10 mm
- Gewicht: 0,2 kg
- GTIN: 4015613658384

786004

UVP\* 19,- € ②

## Backofenrost 438x315x15

- Maße: B 438 x T 315 x H 15 mm
- Gewicht: 0,66 kg
- GTIN: 4015613658407

786005

UVP\* 19,- € ②



Die AT-Serie: Kochintelligenz zum Grillen, Braten und Backen. Voll Dampf bis zu 300 Grad – die Serie AT bietet Ihnen leistungsstarke Heißluftofen-Vielfalt.



- Material: Edelstahl
- Material Garraum: Edelstahl
- Maße innen: B 460 x T 375 x H 360 mm
- Anzahl Einschübe: 4
- Format Einschübe: 438 x 315 mm
- Abstand zwischen den Einschüben: 70 mm
- Funktionen: Umluft, Grill-Funktion, Beschwädung
- Grillleistung: 2 kW
- Temperaturbereich: 50 °C bis 300 °C
- Aufheizzeit: Ca. 8 Minuten (149 °C)
- Temperaturregelung: Stufenlos
- Zeiteinstellung: 0 bis 120 Minuten
- Timer: Ja
- Innenbeleuchtung: Ja
- Anzahl Garprogramme: 1
- Anzahl Garphasen: 1
- Anzahl Motoren: 2
- Lüftergeschwindigkeit: 1 Stufe
- Wasseranschluss: 3/4"
- Kontrollleuchte: Heißluft, Grill-Funktion, Beschwädung
- Eigenschaften: Zeit, Doppeltürverglasung, Abgerundete Backkammer, Auflageschienen herausnehmbar, Signalton nach Ablauf der Zeit
- Schutzart: IPX3
- Inklusive: 4 Bleche
- Anschlusswert: 2,7 kW | 230 V | 50/60 Hz
- Geräte-Anschluss: Steckerfertig
- Maße: B 600 x T 610 x H 580 mm
- Gewicht: 40 kg



- ▶ Mit Grill
- ▶ Mit Beschwädung
- ▶ Festwasseranschluss 3/4"



▶ Doppeltürverglasung

Backblech 438x315x10

- Material: Aluminium
- Maße: B 438 x T 315 x H 10 mm
- Gewicht: 0,2 kg
- GTIN: 4015613658384

786004

UVP\* 19,- € ②

Backofenrost 438x315x15

- Maße: B 438 x T 315 x H 15 mm
- Gewicht: 0,66 kg
- GTIN: 4015613658407

786005

UVP\* 19,- € ②



## Zubehör

### Backblech 433x333, 4 SR, CNS

- Material: Edelstahl
- Rand: 4 Seiten
- Materialstärke: 1,5 mm
- Maße: B 433 x T 333 x H 10 mm
- Gewicht: 1,22 kg
- GTIN: 4015613505862



100312

UVP\* 31,- € ①

### Backblech 433x333, 4 SR, Silikon

- Material: Aluminium
- Rand: 4 Seiten
- Materialstärke: 1,5 mm
- Silikonbeschichtung: Ja
- Maße: B 433 x T 333 x H 10 mm
- Gewicht: 0,65 kg
- GTIN: 4015613505879



100313

UVP\* 39,- € ①

### Backblech 433x333, 4 SR, ALU

- Material: Aluminium
- Rand: 4 Seiten
- Materialstärke: 1,5 mm
- Maße: B 433 x T 333 x H 10 mm
- Gewicht: 0,63 kg
- GTIN: 4015613505466



100311

UVP\* 23,- € ①

### Lochblech 433x333, Alu, silikon,MA3

- Material: Aluminium
- Rand: 3 Seiten
- Materialstärke: 1,5 mm
- Durchmesser Lochung: 3 mm
- Silikonbeschichtung: Ja
- Maße: B 433 x T 333 x H 10 mm
- Gewicht: 0,49 kg
- GTIN: 4015613502236

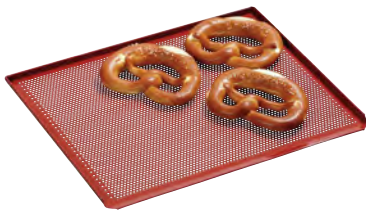

100310

UVP\* 39,- € ①

### Lochblech 433x333, Alu, MA3

- Material: Aluminium
- Rand: 3 Seiten
- Materialstärke: 1,5 mm
- Durchmesser Lochung: 3 mm
- Maße: B 433 x T 333 x H 10 mm
- Gewicht: 0,48 kg
- GTIN: 4015613502205



100305

UVP\* 23,- € ①

### Wandbord 600x600mm, CNS

- Material: CNS 18/10
- Maße Stellfläche: B 600 x T 600 mm
- Tragfähigkeit max.: 50 kg
- Maße: B 600 x T 600 x H 155 mm
- Gewicht: 5,4 kg
- GTIN: 4015613434988



174600

UVP\* 89,- € ②

### Topfhandschuhe 32cm, Paar, schwarz

- Material: Baumwolle
- Länge: 320 mm
- Hitzebeständig bis: 200 °C
- Waschbar: Bis 40 °C
- Maße: B 205 x T 360 x H 30 mm
- Gewicht: 0,34 kg
- GTIN: 4015613367507



A500499

UVP\* 11,50 € ①

### Topfhandschuhe 38cm, Paar, schwarz

- Material: Baumwolle
- Länge: 380 mm
- Hitzebeständig bis: 200 °C
- Waschbar: Bis 40 °C
- Maße: B 200 x T 380 x H 25 mm
- Gewicht: 0,39 kg
- GTIN: 4015613367613



A500500

UVP\* 12,50 € ①

### Topfhandschuhe 44cm, Paar, schwarz

- Material: Baumwolle
- Länge: 440 mm
- Hitzebeständig bis: 200 °C
- Waschbar: Bis 40 °C
- Maße: B 210 x T 440 x H 25 mm
- Gewicht: 0,44 kg
- GTIN: 4015613367514



A500498

UVP\* 13,50 € ①



Die AT-Serie: Kochintelligenz zum Grillen, Braten und Backen. Voll Dampf bis zu 300 Grad – die Serie AT bietet Ihnen leistungsstarke Heißluftofen-Vielfalt.



- Material: Edelstahl
- Material Garraum: Edelstahl
- Maße innen: B 700 x T 360 x H 460 mm
- Anzahl Einschübe: 4
- Format Einschübe: 600 x 400 mm
- Abstand zwischen den Einschüben: 80 mm
- Funktionen: Umluft, Beschwädung, Reversierender Motorlauf (Lüfterräder)
- Temperaturbereich: 50 °C bis 300 °C
- Temperaturregelung: Stufenlos
- Aufheizzeit: Ca. 8 Minuten (200 °C)
- Zeiteinstellung: 0 bis 180 Minuten
- Timer: Ja
- Innenbeleuchtung: Ja
- Anzahl Garprogramme: 1
- Anzahl Garphasen: 1
- Anzahl Motoren: 2
- Lüftergeschwindigkeit: 1 Stufe
- Wasseranschluss: 3/4"
- Kontrollleuchte: Beschwädung, Ein/Aus, Aufheizen



▶ Mit Beschwädung  
▶ Festwasseranschluss 3/4"



▶ Auflegeschiene herausnehmbar

- Eigenschaften: Doppeltürverglasung, Abgerundete Backkammer, Auflegeschiene herausnehmbar, Signalton nach Ablauf der Zeit
- Schutzart: IPX3
- Inklusive: 2 Lochbleche, 2 Bleche
- Anschlusswert: 6,4 kW | 400 V | 50 Hz
- Geräte-Anschluss: 3 NAC
- Maße: B 835 x T 800 x H 570 mm
- Gewicht: 65 kg

Auflegeschiene rechts-links

- Anzahl Einschübe: 4
- Format Einschübe: 1/1 GN
- Maße: B 105 x T 485 x H 300 mm
- Gewicht: 0,3 kg
- GTIN: 4015613661971

780002

UVP\* 59,- € ②



▶ Backbleche 600 x 400 mm  
Katalogseite 124

Gärschrank 823HO

116550

UVP\* 1.059,- €

①

GTIN 4015613610917



- Material: CNS 18/10
- Anzahl Einschübe: 8
- Format Einschübe: 2/3 GN, 442 x 320 mm
- Abstand zwischen den Einschüben: 75 mm
- Temperaturbereich: 30 °C bis 60 °C
- Kontrollleuchte: Ein/Aus
- Eigenschaften: Wasserschale zur Luftbefeuchtung
- Anschlusswert: 2 kW | 230 V | 50-60 Hz
- Geräte-Anschluss: Steckerfertig
- Maße: B 700 x T 600 x H 960 mm
- Gewicht: 44 kg



Multifunktional bei einfacher Bedienung – Mit seinen vielen verschiedenen Gar-Funktionen bietet der Heißluftofen viele Möglichkeiten für eine perfekte Speisenzubereitung.



- Material: Edelstahl
- Material Garraum: Emailliert
- Maße innen: B 450 x T 405 x H 380 mm
- Anzahl Einschübe: 6
- Format Einschübe: 440 x 375 mm
- Abstand zwischen den Einschüben: 30 mm
- Funktionen:
  - Oberhitze
  - Unterhitze
  - Unterhitze mit Umluftheizung
  - Ober- / Unterhitze
  - Ober- / Unterhitze mit Lüfter
  - Umluft
  - Grill-Funktion
  - Grill-Funktion mit Lüfter
- Grilleistung: 1,8 kW
- Temperaturbereich: 25 °C bis 250 °C
- Aufheizzeit: Ca. 20 Minuten (250 °C)
- Temperaturregelung: Mechanisch
- Zeiteinstellung: Stufenlos
- Timer: 0 bis 90 Minuten
- Innenbeleuchtung: Ja
- Kontrollleuchte: Ja
- Eigenschaften:
  - Aufheizen
  - Betriebsbereit
  - Tür mit Dreifachverglasung
  - Abgerundete Backkammer
  - Auflageschienen herausnehmbar
- Inklusive:
  - 1 Blech
  - 1 Rost
- Anschlusswert: 2,7 kW | 230 V | 50/60 Hz
- Geräte-Anschluss: Steckerfertig
- Maße: B 600 x T 650 x H 620 mm
- Gewicht: 50,2 kg



▶ Auflageschienen herausnehmbar



▶ Deckenheizung abklappbar

**Backblech MF6430**

- Material: Stahlblech, Emailliert
- Maße: B 435 x T 352 x H 30 mm
- Gewicht: 1,02 kg
- GTIN: 4015613702148



206203

UVP\* 35,- € ②

**Backofenrost MF6430**

- Material: Edelstahl
- Maße: B 440 x T 375 x H 5 mm
- Gewicht: 0,79 kg
- GTIN: 4015613702155



206204

UVP\* 25,- € ②

## Serie C



### Heißluftofen C4431D

206790

UVP\* 1.439,- €



GTIN 4015613652429



• Material

Edelstahl



• Material Garraum

Edelstahl

• Maße innen

B 490 x T 400 x H 330 mm

• Anzahl Einschübe

4



• Format Einschübe

442 x 325 mm

• Abstand zwischen den Einschüben

75 mm

• Funktionen

Umluft

Beschwädung

Reversierender Motorlauf (Lüfterräder)

Wrasenabzug

• Temperaturbereich

30 °C bis 260 °C

• Aufheizzeit

Ca. 15 Minuten

• Temperaturregelung

Stufenlos

• Zeiteinstellung

0 bis 120 Minuten

• Timer

Ja

• Innenbeleuchtung

Ja

• Anzahl Garprogramme

99

• Anzahl Garphasen

3

• Anzahl Motoren

1

• Lüftergeschwindigkeit

1 Stufe

• Steuerung

Elektronisch

• LED-Anzeige

Knopf

Temperatur

Zeit

Beschwädung

Programm

3/4"

Doppeltürverglasung

Abgerundete Backkammer

Steckerfertig

Auflageschienen herausnehmbar

IPX4

4 Bleche

3,3 kW | 230 V | 50/60 Hz

Steckerfertig

B 600 x T 720 x H 540 mm

38,4 kg

• Wasseranschluss

• Eigenschaften

• Schutzart

• Inklusive

• Anschlusswert

• Geräte-Anschluss

• Maße

• Gewicht



#### Blech Alu 442 x 325mm

- Material: Aluminium
- Maße: B 442 x T 325 x H 20 mm
- Gewicht: 0,41 kg
- GTIN: 4015613588469

206001

UVP\* 23,- € ①

#### Grillrost 442 x 325mm

- Maße: B 442 x T 325 x H 3 mm
- Gewicht: 0,71 kg
- GTIN: 4015613588476

206002

UVP\* 21,- € ①

## Heissluftofen C5230 Beschwadung

206782

UVP\* 2.119,- €



GTIN 4015613585550



- Material
- Material Garraum
- Funktionen

Edelstahl  
Edelstahl  
Umluft  
Beschwadung  
Reversierender Motorlauf (Lüfterräder)



- Aufheizzeit
- Temperaturregelung
- Zeiteinstellung
- Timer
- Innenbeleuchtung
- Anzahl Garprogramme
- Anzahl Garphasen
- Lüftergeschwindigkeit
- Wasseranschluss
- Eigenschaften

Ca. 15 Minuten  
Stufenlos  
0 bis 120 Minuten



- Schutzart
- Geräte-Anschluss
- Maße
- Gewicht

Ja  
Ja  
1  
1  
1 Stufe  
3/4"  
Doppeltürverglasung  
Abgerundete Backkammer  
Auflageschienen herausnehmbar  
IPX4  
3 NAC  
B 700 x T 750 x H 625 mm  
50 kg

### Heissluftofen C5230 Beschwadung

- Anzahl Einschübe 5
- Format Einschübe 2/3 GN
- Abstand zwischen den Einschüben 70 mm
- Temperaturbereich 60 °C bis 280 °C
- Anzahl Motoren 1
- Kontrollleuchte Aufheizen
- Inklusive Beschwadung
- Anschlusswert 2 Bleche
- Anschlusswert 4,3 kW | 400 V | 50-60 Hz
- Maße B 700 x T 750 x H 625 mm
- Gewicht 50 kg
- GTIN 4015613585550

206782

UVP\* 2.119,- €



### Heissluftofen C6640 Beschwadung

- Anzahl Einschübe 6
- Format Einschübe 600 x 400 mm
- Abstand zwischen den Einschüben 80 mm
- Temperaturbereich 50 °C bis 280 °C
- Anzahl Motoren 2
- Kontrollleuchte Aufheizen
- Inklusive Beschwadung
- Anschlusswert 3 Bleche
- Anschlusswert 9,4 kW | 400 V | 50-60 Hz
- Maße B 965 x T 930 x H 820 mm
- Gewicht 98,5 kg
- GTIN 4015613585567

206797

UVP\* 3.629,- €



## Zubehör

### GN Blech 2/3

- Material: CNS 18/10
- Gastronorm: 2/3 GN
- Maße: B 354 x T 325 x H 20 mm
- Gewicht: 1,15 kg
- GTIN: 4015613271781

A101195

UVP\* 16,- €



### GN Rost, 2/3

- Material: Chromnickelstahl
- Gastronorm: 2/3 GN
- Maße: B 355 x T 325 x H 10 mm
- Gewicht: 0,79 kg
- GTIN: 4015613332123

133212

UVP\* 24,- €



### Rost 600 x 400, Edelstahl

- Material: Edelstahl
- Bäckereinorm: 600 x 400 mm
- Maße: B 400 x T 600 x H 8 mm
- Gewicht: 1,4 kg
- GTIN: 4015613638355

133264

UVP\* 39,- €



# Kombidämpfer



## Kompakt Kombidämpfer, 4 x 2/3 GN

120791

UVP\* 769,- €



GTIN 4015613487885



Kompakt Kombidämpfer – Die kompakte Bauweise und die 4 Einschübe im 2/3 GN-Format sorgen für optimalen Komfort und funktionsgerechtes Arbeiten.



• Material Chromnickelstahl  
 • Anzahl Einschübe 4  
 • Format Einschübe 2/3 GN  
 • Art Einschübe Quer  
 • Funktionen Dämpfen  
 Kombidämpfen



• Tankinhalt 1,3 Liter  
 • Temperaturbereich 0 °C bis 200 °C  
 • Zeiteinstellung 0 bis 120 Minuten  
 • Steuerung Elektronisch

Knebel  
 1  
 Ja  
 1 Rost 2/3 GN  
 2,5 kW | 230 V | 50 Hz  
 Steckerfertig  
 B 550 x T 545 x H 380 mm  
 20 kg



- ▶ Bis zu 4 x 2/3 GN
- ▶ Mit Wassertank, Inhalt: 1,3 Liter

### GN Blech 2/3

- Material: CNS 18/10
- Gastronorm: 2/3 GN
- Maße: B 354 x T 325 x H 20 mm
- Gewicht: 1,15 kg
- GTIN: 4015613271781

A101195

UVP\* 16,- € ②



▶ Backbleche Katalogseite 124



▶ Schockfroster Katalogseite 285

## Serie M – Die Features im Überblick

- ✓ Funktionen: Umluft, Dämpfen, Kombidämpfen, Niedertemperaturgaren, Reversierender Motorlauf (Lüfterräder), Dampferzeugung durch Direkteinspritzung
- ✓ Anzahl Garprogramme: 1
- ✓ Anzahl Garphasen: 1
- ✓ Lüftergeschwindigkeit: 2 Stufen
- ✓ Wrasenabzug: Ja
- ✓ Innenbeleuchtung: Ja
- ✓ Kerntemperaturfühler-Anschluss: Ja
- ✓ Wasseranschluss: 3/4"
- ✓ LED-Anzeige: Beschwadung, Kerntemperatur, Temperatur, Zeit
- ✓ Kontrollleuchte: Ein/Aus, Temperatur
- ✓ Eigenschaften: Abgerundete Backkammer, Auflageschienen herausnehmbar, Doppeltürverglasung, Kerntemperaturfühler-Anschluss, seitlich



### Kombidämpfer M5230

116612

UVP\* 2.889,- €



GTIN 4015613656663



• Material

CNS 18/10



• Anzahl Einschübe

5

• Format Einschübe

2/3 GN

• Art Einschübe

Quer



• Abstand zwischen den Einschüben

74 mm



• Temperaturbereich

50 °C bis 280 °C

• Temperaturregelung

Stufenlos

• Zeiteinstellung

0 bis 120 Minuten

• Inklusive

1 Rost 2/3 GN

1 Blech 2/3 GN

1 PVC Abflusrohr

1 Wasserzulaufschlauch

3,3 kW | 230 V | 50 Hz

Steckerfertig

B 620 x T 755 x H 635 mm

62,6 kg

• Anschlusswert

• Geräte-Anschluss

• Maße

• Gewicht



▶ Einfache Knebel-Bedienung



▶ Auflageschienen herausnehmbar



▶ Doppeltürverglasung, Innentür zur Reinigung einfach zu öffnen



▶ Wrasenabzug einfach zu regulieren

## Kombidämpfer M5110, 5x1/1GN

116616

UVP\* 3.849,- €



GTIN 4015613665702



- Material CNS 18/10
- Anzahl Einschübe 5
- Format Einschübe 1/1 GN  
600 x 400 mm
- Art Einschübe Quer
- Abstand zwischen den Einschüben 74 mm
- Temperaturbereich 50 °C bis 280 °C
- Temperaturregelung Stufenlos
- Zeiteinstellung 0 bis 120 Minuten
- Inklusive 1 Blech 1/1 GN  
1 Rost 1/1 GN  
1 PVC Abflussrohr  
1 Wasserzulaufschlauch
- Anschlusswert 6,3 kW | 400 V | 50 Hz
- Geräte-Anschluss 3 NAC
- Maße B 890 x T 815 x H 635 mm
- Gewicht 81,8 kg

## Kombidämpfer M7110, 7x1/1GN

116618

UVP\* 4.859,- €



GTIN 4015613665719



- Material CNS 18/10
- Anzahl Einschübe 7
- Format Einschübe 1/1 GN  
600 x 400 mm
- Art Einschübe Quer
- Abstand zwischen den Einschüben 74 mm
- Temperaturbereich 50 °C bis 280 °C
- Temperaturregelung Stufenlos
- Zeiteinstellung 0 bis 120 Minuten
- Inklusive 1 Blech 1/1 GN  
1 Rost 1/1 GN  
1 PVC Abflussrohr  
1 Wasserzulaufschlauch
- Anschlusswert 9,6 kW | 400 V | 50 Hz
- Geräte-Anschluss 3 NAC
- Maße B 890 x T 815 x H 815 mm
- Gewicht 104,2 kg

## Kombidämpfer Gas, M7110, 7x1/1 GN

1166281

UVP\* 6.698,- €



GTIN 4015613665726



- Material CNS 18/10
- Anzahl Einschübe 7
- Format Einschübe 1/1 GN  
600 x 400 mm
- Art Einschübe Quer
- Abstand zwischen den Einschüben 74 mm
- Temperaturbereich 50 °C bis 280 °C
- Temperaturregelung Stufenlos
- Zeiteinstellung 0 bis 120 Minuten
- Inklusive 1 Blech 1/1 GN  
1 Rost 1/1 GN  
1 PVC Abflussrohr  
1 Wasserzulaufschlauch
- Anschlusswert Elektro 0,8 kW
- Spannung 230 V
- Gas-Anschluss 1/2" R
- Anschlusswert Gas 16 kW
- Maße B 890 x T 850 x H 930 mm
- Gewicht 119,8 kg



## Kombidämpfer M10110, 10x1/1GN

116621

UVP\* 5.549,- €



GTIN 4015613665733



- Material CNS 18/10
- Anzahl Einschübe 10
- Format Einschübe 1/1 GN  
600 x 400 mm
- Art Einschübe Quer
- Abstand zwischen den Einschüben 74 mm
- Temperaturbereich 50 °C bis 280 °C
- Temperaturregelung Stufenlos
- Zeiteinstellung 0 bis 120 Minuten
- Inklusive 1 Blech 1/1 GN  
1 Rost 1/1 GN  
1 PVC Abflussrohr  
1 Wasserzulaufschlauch
- Anschlusswert 12,6 kW | 400 V | 50 Hz
- Geräte-Anschluss 3 NAC
- Maße B 890 x T 815 x H 1.015 mm
- Gewicht 118 kg

## Kombidämpfer M 10110 G, Gas, 10x1/1GN

1166311

UVP\* 7.298,- €



GTIN 4015613665740



- Material CNS 18/10
- Anzahl Einschübe 10
- Format Einschübe 1/1 GN  
600 x 400 mm
- Art Einschübe Quer
- Abstand zwischen den Einschüben 74 mm
- Temperaturbereich 50 °C bis 280 °C
- Temperaturregelung Stufenlos
- Zeiteinstellung 0 bis 120 Minuten
- Inklusive 1 Blech 1/1 GN  
1 Rost 1/1 GN  
1 PVC Abflussrohr  
1 Wasserzulaufschlauch
- Anschlusswert Elektro 0,8 kW
- Spannung 230 V
- Gas-Anschluss 1/2" R
- Anschlusswert Gas 19 kW
- Maße B 890 x T 850 x H 1.135 mm
- Gewicht 137,8 kg



► Einfache Knebel-Bedienung



► Auflageschienen herausnehmbar



► Doppeltürverglasung, Innentür zur Reinigung einfach zu öffnen



► Wrasenabzug einfach zu regulieren

## Serie E – Die Features im Überblick

- ✓ Funktionen: Umluft, Dämpfen, Kombidämpfen, Niedertemperaturgaren, Delta-T-Garen, Reversierender Motorlauf (Lüfterräder), Dampferzeugung durch Direkteinspritzung
- ✓ Anzahl Garprogramme: 99
- ✓ Anzahl Garphasen: 9
- ✓ Lüftergeschwindigkeit: 3 Stufen
- ✓ Wrasenabzug: Ja
- ✓ Innenbeleuchtung: Ja
- ✓ Kerntemperaturfühler-Anschluss: Ja
- ✓ Wasseranschluss: 3/4"
- ✓ LED-Anzeige: Beschwadung, Delta-T-Garen, Garphasen, Kerntemperatur, Lüftergeschwindigkeit, Programm, Temperatur, Zeit
- ✓ Eigenschaften: Abgerundete Backkammer, Auflageschienen herausnehmbar, Doppeltürverglasung, Kerntemperaturfühler-Anschluss, seitlich



### Kombidämpfer E 5230, 5x2/3GN

116524

UVP\* 2.998,- €



GTIN 4015613665757



Gesunde Zubereitung mit leistungsstarker und intelligenter Ausstattung. Der Kombidämpfer mit Direkteinspritzung und seinem GN-Quereinschub, den herausnehmbaren Auflageschienen ist mehr als praktisch in der Anwendung.



• Material

CNS 18/10



• Anzahl Einschübe

5



• Format Einschübe

2/3 GN



• Art Einschübe

Quer

• Abstand zwischen den Einschüben

74 mm

• Temperaturbereich

50 °C bis 280 °C

• Temperaturregelung

Stufenlos

• Zeiteinstellung

1 bis 999 Minuten

• Inklusive

1 Blech 2/3 GN

1 Rost 2/3 GN

1 PVC Abflussrohr

1 Wasserzulaufschlauch

• Anschlusswert

3,3 kW | 230 V | 50 Hz

• Geräte-Anschluss

Steckerfertig

• Maße

B 620 x T 755 x H 635 mm

• Gewicht

64,6 kg

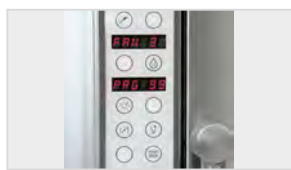

▶ Elektronische Steuerung mit 99 Programmen, je Programm bis zu 9 Garphasen



▶ Auflageschienen herausnehmbar

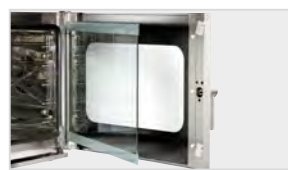

▶ Doppeltürverglasung, Innentür zur Reinigung einfach zu öffnen

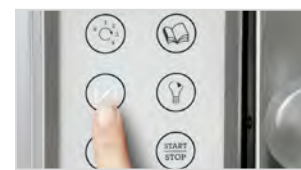

▶ Wrasenabzug einfach zu regulieren

## Kombidämpfer E 5110, 5x1/1GN

116526

UVP\* 3.979,- €



GTIN 4015613665764



• Material

CNS 18/10



• Anzahl Einschübe

5

• Format Einschübe

1/1 GN



• Art Einschübe

Quer

• Abstand zwischen den Einschüben

74 mm



• Temperaturbereich

50 °C bis 280 °C

• Temperaturregelung

Stufenlos

• Zeiteinstellung

1 bis 999 Minuten

• Inklusive

1 Blech 1/1 GN

1 Rost 1/1 GN

1 PVC Abflussrohr

1 Wasserzulaufschlauch

• Anschlusswert

6,3 kW | 400 V | 50 Hz

• Geräte-Anschluss

3 NAC

• Maße

B 890 x T 815 x H 635 mm

• Gewicht

84 kg

## Kombidämpfer E 7110

116528

UVP\* 4.998,- €



GTIN 4015613665771



• Material

CNS 18/10



• Anzahl Einschübe

7

• Format Einschübe

1/1 GN



• Art Einschübe

Quer

• Abstand zwischen den Einschüben

74 mm



• Temperaturbereich

50 °C bis 280 °C

• Temperaturregelung

Stufenlos

• Zeiteinstellung

1 bis 999 Minuten

• Inklusive

1 Blech 1/1 GN

1 Rost 1/1 GN

1 PVC Abflussrohr

1 Wasserzulaufschlauch

• Anschlusswert

9,6 kW | 400 V | 50 Hz

• Geräte-Anschluss

3 NAC

• Maße

B 890 x T 815 x H 815 mm

• Gewicht

103,8 kg

## Kombidämpfer E 10110, 10x1/1GN

116531

UVP\* 5.798,- €



GTIN 4015613665788



• Material

CNS 18/10



• Anzahl Einschübe

10

• Format Einschübe

1/1 GN



• Art Einschübe

Quer

• Abstand zwischen den Einschüben

74 mm



• Temperaturbereich

50 °C bis 280 °C

• Temperaturregelung

Stufenlos

• Zeiteinstellung

1 bis 999 Minuten

• Inklusive

1 Blech 1/1 GN

1 Rost 1/1 GN

1 PVC Abflussrohr

1 Wasserzulaufschlauch

• Anschlusswert

12,6 kW | 400 V | 50 Hz

• Geräte-Anschluss

3 NAC

• Maße

B 890 x T 815 x H 1.015 mm

• Gewicht

117,4 kg

## Serie E RS – Die Features im Überblick

- ✓ Funktionen: Umluft, Dämpfen, Kombidämpfen, Niedertemperaturgaren, Delta-T-Garen, Reversierender Motorlauf (Lüfterräder), Dampferzeugung durch Direkteinspritzung, Automatisches 3-stufiges Reinigungssystem mit Trocknungsprogramm
- ✓ Anzahl Garprogramme: 99
- ✓ Anzahl Garphasen: 9
- ✓ Lüftergeschwindigkeit: 3 Stufen
- ✓ Wrasenabzug: Ja
- ✓ Mit Reinigungssystem: Ja
- ✓ Innenbeleuchtung: Ja
- ✓ Kerntemperaturfühler-Anschluss: Ja
- ✓ Wasseranschluss: 3/4"
- ✓ LED-Anzeige: Beschwädung, Delta-T-Garen, Garphasen, Kerntemperatur, Lüftergeschwindigkeit, Programm, Temperatur, Zeit
- ✓ Eigenschaften: Abgerundete Backkammer, Auflageschienen herausnehmbar, Doppeltürverglasung, Kerntemperaturfühler-Anschluss, seitlich



### Kombidämpfer E 5110RS

116526W

UVP\* 4.598,- €



GTIN 4015613670850



Gesunde Zubereitung mit leistungsstarker und intelligenter Ausstattung. Der Kombidämpfer mit intuitiv bedienbarem Reinigungssystem ist mit seinem GN-Quereinschub, den herausnehmbaren Auflageschienen mehr als praktisch in der Anwendung.



- Material
- Anzahl Einschübe
- Format Einschübe

CNS 18/10

5

1/1 GN

600 x 400 mm

Quer

74 mm

50 °C bis 280 °C

1 bis 999 Minuten

Ja

Ab Wasserhärte von 5° d.H empfehlen wir ausdrücklich die Vorschaltung eines geeigneten Wasserenthärterers sowie ein Wasserdruck von maximal 3 bar

- Art Einschübe
- Abstand zwischen den Einschüben
- Temperaturbereich
- Zeiteinstellung
- Mit Reinigungssystem
- Wichtiger Hinweis

- Inklusive

1 Blech 1/1 GN

1 Rost 1/1 GN

1 PVC Abflussrohr

1 Wasserzulaufschlauch

1 Zulaufschlauch für Reinigungsmittel

6,3 kW | 400 V | 50 Hz

B 890 x T 815 x H 635 mm

90,2 kg

- Anschlusswert

- Maße

- Gewicht



▶ Automatisches 3-stufiges Reinigungssystem mit Trocknungsprogramm



▶ Elektronische Steuerung mit 99 Programmen, je Programm bis zu 9 Garphasen



▶ Auflageschienen herausnehmbar



▶ Doppeltürverglasung, Innentür zur Reinigung einfach zu öffnen

## Kombidämpfer E 7110RS

116528W

UVP\* 5.698,- €



GTIN 4015613676661



• Material

CNS 18/10



• Anzahl Einschübe

7

• Format Einschübe

1/1 GN



• Art Einschübe

Quer

• Abstand zwischen den Einschüben

74 mm



• Temperaturbereich

50 °C bis 280 °C

• Temperaturregelung

Stufenlos

• Zeiteinstellung

1 bis 999 Minuten

• Mit Reinigungssystem

Ja

• Wichtiger Hinweis

Ab Wasserhärte von 5° d.H empfehlen wir ausdrücklich die Vorschaltung eines geeigneten Wasserenthärterers sowie ein Wasserdruck von maximal 3 bar

• Inklusive

1 Blech 1/1 GN

1 Rost 1/1 GN

1 PVC Abflussrohr

1 Wasserzulaufschlauch

1 Zulaufschlauch für Reinigungsmittel

• Anschlusswert

9,6 kW | 400 V | 50 Hz

• Maße

B 890 x T 815 x H 815 mm

• Gewicht

110,8 kg

## Kombidämpfer E 10110RS

116531W

UVP\* 6.849,- €



GTIN 4015613690551



• Material

CNS 18/10



• Anzahl Einschübe

10

• Format Einschübe

1/1 GN



• Art Einschübe

Quer

• Abstand zwischen den Einschüben

74 mm



• Temperaturbereich

50 °C bis 280 °C

• Zeiteinstellung

1 bis 999 Minuten

• Mit Reinigungssystem

Ja

• Wichtiger Hinweis

Ab Wasserhärte von 5° d.H empfehlen wir ausdrücklich die Vorschaltung eines geeigneten Wasserenthärterers sowie ein Wasserdruck von maximal 3 bar

• Inklusive

1 Rost 1/1 GN

1 Blech 1/1 GN

1 PVC Abflussrohr

1 Wasserzulaufschlauch

1 Zulaufschlauch für Reinigungsmittel

• Anschlusswert

12,6 kW | 400 V | 50 Hz

• Maße

B 890 x T 815 x H 1.010 mm

• Gewicht

125 kg



► Schockfroster  
Katalogseite 285

## Serie T – Die Features im Überblick

- ✓ Funktionen: Umluft, Dämpfen, Kombidämpfen, Niedertemperaturgaren, Delta-T-Garen, Dampferzeugung durch Direkteinspritzung, Reversierender Motorlauf (Lüfterräder), Automatisches 3-stufiges Reinigungssystem mit Trocknungsprogramm
- ✓ Steuerung: Touch, Drehregler
- ✓ Anzahl Garprogramme: 99
- ✓ Anzahl Garphasen: 9
- ✓ Wrasenabzug: Ja
- ✓ Lüftergeschwindigkeit: 3 Stufen
- ✓ Mit Reinigungssystem: Ja
- ✓ Innenbeleuchtung: Ja
- ✓ Kerntemperaturfühler-Anschluss: Ja
- ✓ Wasseranschluss: 3/4"
- ✓ Eigenschaften: Doppeltürverglasung, Auflageschienen herausnehmbar, Kerntemperaturfühler-Anschluss, seitlich



### Kombidämpfer T 5110RS

117552

UVP\* 5.549,- €



GTIN 4015613703978



Die Kombidämpfer-Serie T steht für eine einfachste Zubereitung. Ob vorinstallierte oder selbstkonfigurierte Kochprogramme – Die Touch-Steuerung mit der intuitiven Bedienung bietet unbegrenzte Möglichkeiten. Das Gesamtpaket komplettiert der USB-Anschluss und das Reinigungssystem.



- Material
- Anzahl Einschübe
- Format Einschübe

Edelstahl

5

1/1 GN

600 x 400 mm

Quer

74 mm

- Art Einschübe
- Abstand zwischen den Einschüben
- Temperaturbereich
- Temperaturregelung
- Zeiteinstellung
- Mit Reinigungssystem
- Wichtiger Hinweis

50 °C bis 300 °C

Stufenlos

0 bis 599 Minuten

Ja

Ab Wasserhärte von 5° d.H empfehlen wir ausdrücklich die Vorschaltung eines geeigneten Wasserenthärterers sowie ein Wasserdruck von maximal 3 bar

- Inklusive

1 Rost 1/1 GN

1 Blech 1/1 GN

1 PVC Abflussrohr

1 Wasserzulaufschlauch

1 Zulaufschlauch für Reinigungsmittel

Modell mit einer 60 Hz-Frequenz

6,3 kW | 400 V | 50 Hz

3 NAC

B 875 x T 830 x H 660 mm

90 kg

- Auf Anfrage lieferbar
- Anschlusswert
- Geräte-Anschluss
- Maße
- Gewicht



▶ Automatisches 3-stufiges Reinigungssystem mit Trocknungsprogramm

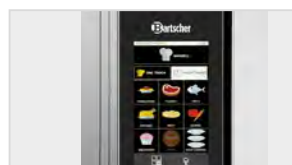

▶ Elektronische Steuerung mit 99 Programmen, je Programm bis zu 9 Garphasen



▶ Auflageschienen herausnehmbar



▶ Doppeltürverglasung  
▶ Innentür zur Reinigung einfach zu öffnen

## Kombidämpfer T 7110RS

117572

UVP\* 6.749,- €



GTIN 4015613713342



• Material

Edelstahl



• Anzahl Einschübe

7

• Format Einschübe

1/1 GN



• Art Einschübe

Quer

• Abstand zwischen den Einschüben

74 mm



• Temperaturbereich

50 °C bis 300 °C

• Temperaturregelung

Stufenlos

• Zeiteinstellung

0 bis 599 Minuten

• Mit Reinigungssystem

Ja

• Wichtiger Hinweis

Ab Wasserhärte von 5° d.H empfehlen wir ausdrücklich die Vorschaltung eines geeigneten Wasserenthärterers sowie ein Wasserdruck von maximal 3 bar

• Inklusive

1 Rost 1/1 GN

1 Blech 1/1 GN

1 PVC Abflussrohr

1 Wasserzulaufschlauch

1 Zulaufschlauch für Reinigungsmittel

Modell mit einer 60 Hz-Frequenz

• Auf Anfrage lieferbar

• Anschlusswert

9,6 kW | 400 V | 50 Hz

• Maße

B 875 x T 830 x H 850 mm

• Gewicht

105 kg

## Kombidämpfer T 10110RS

117512

UVP\* 7.498,- €



GTIN 4015613713359



• Material

Edelstahl



• Anzahl Einschübe

10

• Format Einschübe

1/1 GN



• Art Einschübe

Quer

• Abstand zwischen den Einschüben

75 mm



• Temperaturbereich

50 °C bis 300 °C

• Temperaturregelung

Stufenlos

• Zeiteinstellung

0 bis 599 Minuten

• Mit Reinigungssystem

Ja

• Wichtiger Hinweis

Ab Wasserhärte von 5° d.H empfehlen wir ausdrücklich die Vorschaltung eines geeigneten Wasserenthärterers sowie ein Wasserdruck von maximal 3 bar

• Inklusive

1 Rost 1/1 GN

1 Blech 1/1 GN

1 PVC Abflussrohr

1 Wasserzulaufschlauch

1 Zulaufschlauch für Reinigungsmittel

Modell mit einer 60 Hz-Frequenz

• Auf Anfrage lieferbar

• Anschlusswert

12,6 kW | 400 V | 50 Hz

• Geräte-Anschluss

3 NAC

• Maße

B 875 x T 830 x H 1.050 mm

• Gewicht

117,4 kg

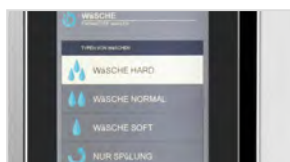

► Schockfroster  
Katalogseite 285

**Auflageschienen 5x 600x400, Paar**

- Material: CNS 18/10
- Anzahl Einschübe: 5
- Format Einschübe: 600 x 400 mm
- Maße: B 360 x T 390 x H 60 mm
- Gewicht: 1,9 kg
- GTIN: 4015613583464

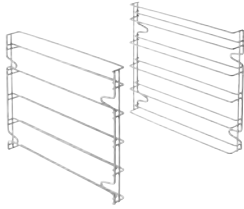

116001

UVP\* 229,- € ①

**Auflageschienen 7x 600x400, Paar**

- Material: CNS 18/10
- Anzahl Einschübe: 7
- Format Einschübe: 600 x 400 mm
- Maße: B 390 x T 360 x H 60 mm
- Gewicht: 2,2 kg
- GTIN: 4015613583471

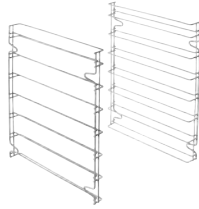

116002

UVP\* 319,- € ①

**Auflageschienen 10x 600x400, Paar**

- Material: CNS 18/10
- Anzahl Einschübe: 10
- Format Einschübe: 600 x 400 mm
- Maße: B 725 x T 390 x H 60 mm
- Gewicht: 4,15 kg
- GTIN: 4015613583488

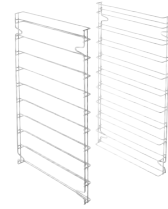

116003

UVP\* 365,- € ①

**Kerntemperaturfühler Set+Halterung**

- Set bestehend aus:  
1 Kerntemperaturfühler, 1 Halterung
- Material Temperaturfühler: Edelstahl
- Länge Kabel: 1,8 m
- Maße: B 180 x T 265 x H 25 mm
- Gewicht: 0,57 kg
- GTIN: 4015613595139



116009

UVP\* 215,- € ①

**Kombidämpfer-Handbrause**

- Material: Kunststoff, Metall
- Länge Schlauch: 2 m
- Wasseranschluss: 1/2"
- Eigenschaften: Absperrventil für Festwasseranschluss 1/2"
- Inklusive: 1 Halterung
- Maße: B 2.160 x T 75 x H 30 mm
- Gewicht: 1 kg
- GTIN: 4015613587189



116005

UVP\* 185,- € ①

**Kombidämpfer-Beschwadungskit**

- Material: Kunststoff, Metall
- Set bestehend aus: 1 Kunststoffkanister (5 Liter), 1 Pumpe, 1 Verbindungsschlauch: Kanister - Pumpe (150 cm), 1 Verbindungsschlauch: Pumpe - Beschwadungsrohr (80 cm), Installationsmaterial
- Maße: B 325 x T 260 x H 140 mm
- Gewicht: 0,98 kg
- GTIN: 4015613595146



116011

UVP\* 139,- € ①

**Kombidämpfer-Verbindungsset "M,E+T"**

- Material: Edelstahl
- Maße Rahmen: B 876 x T 622 x H 114 mm
- Set bestehend aus: 1 Rahmen, 1 Rohr und Halblech für Wrasenabzug, 1 Verbindungsschlauch, 4 Füße, Befestigungsschellen, Schrauben
- Kombinationsmöglichkeiten: 5 x 1/1 GN auf 5 x 1/1 GN, 5 x 1/1 GN auf 7 x 1/1 GN
- Maße: B 876 x T 622 x H 114 mm
- Gewicht: 9,2 kg
- GTIN: 4015613607078



116012

UVP\* 598,- € ①

**Druckminderer für Dämpfer**

- Material: Messing, Verchromt
- Anschluss: 3/4"
- Wasserdruck: 1 - 6 bar (voreingestellt auf 3 bar)
- Eingangsdruck max.: 16 bar
- Betriebstemperatur max.: 65 °C
- Maße: B 95 x T 75 x H 50 mm
- Gewicht: 0,4 kg
- GTIN: 4015613468617



533051

UVP\* 52,- € ①

**Kombidämpfer-Reiniger RS-5L**

- Ausgelegt für: Kombidämpfer mit Reinigungssystem, Serie E RS
- Inhalt: 5 Liter
- Maße: B 195 x T 150 x H 252 mm
- Gewicht: 5 kg
- GTIN: 4015613685250



116299

UVP\* 32,- € ①



## Zubehör

### Unterbau zum Kombidämpfer 2/3 GN

- Material: Chromnickelstahl
- Grundboden: Ja
- Füße höhenverstellbar: Nein
- Maße: B 570 x T 515 x H 741 mm
- Gewicht: 10,6 kg
- GTIN: 4015613610641



115075

UVP\* 305,- € ①

### Untergestell für Dämpfer 10 x 1/1 GN

- Material: CNS 18/10
- Anzahl Einschübe: 10
- Format Einschübe: 1/1 GN
- Art Einschübe: Längs
- Füße höhenverstellbar: Ja
- Höhenverstellbar: 741 mm bis 790 mm
- Maße: B 850 x T 700 x H 741 mm
- Gewicht: 25 kg
- GTIN: 4015613602486



115069

UVP\* 609,- € ①

### Untergestell ME 10E11640

- Material: CNS 18/10
- Anzahl Einschübe: 10
- Format Einschübe: 1/1 GN, 600 x 400 mm
- Art Einschübe: Längs
- Füße höhenverstellbar: Ja
- Höhenverstellbar: 745 mm bis 790 mm
- Maße: B 950 x T 700 x H 745 mm
- Gewicht: 24 kg
- GTIN: 4015613682051



115079

UVP\* 869,- € ①

### Untergestell für Dämpfer, 6X 1/1 GN

- Material: Chromnickelstahl
- Anzahl Einschübe: 6
- Format Einschübe: 1/1 GN
- Art Einschübe: Längs
- Füße höhenverstellbar: Ja
- Höhenverstellbar: 400 mm bis 450 mm
- Maße: B 850 x T 700 x H 400 mm
- Gewicht: 14,2 kg
- GTIN: 4015613617589



115071

UVP\* 569,- € ①

### Kondensationshaube "M,E+T" 370

- Material: Edelstahl
- Material Filter: Edelstahl
- Anzahl Filter: 2
- Anzahl Gebläsemotoren/Abluftausgänge: 1
- Regulierung Gebläse: Manuell, Stufenlos, Knebel
- Motorleistung: 800 m³/h bis 1500 m³/h
- Ein-/Ausschalter: Ja
- Inklusive: Anschlussmaterial, Befestigungsmaterial
- Anschlusswert: 0,37 kW | 230 V | 50/60 Hz
- Maße: B 870 x T 950 x H 300 mm
- Gewicht: 31,6 kg
- GTIN: 4015613702773



116019

UVP\* 2.698,- € ①

### Ablugshaube für Kombidämpfer M,E+T

- Material: Chromnickelstahl
- Material Filter: Edelstahl
- Anzahl Filter: 2
- Anzahl Gebläsemotoren/Abluftausgänge: 1
- Motorleistung: 100 m³/h bis 540 m³/h
- Ein-/Ausschalter: Ja
- Anschlusswert: 0,1 kW | 230 V | 50 Hz
- Maße: B 900 x T 875 x H 230 mm
- Gewicht: 25 kg
- GTIN: 4015613620503



116016

UVP\* 1.698,- € ①

## Serie D – Die Features im Überblick

- ✓ Funktionen: Umluft, Dämpfen, Kombidämpfen, Niedertemperaturgaren, Delta-T-Garen, Regenerationsprogramm, Schnellabkühlung
- ✓ Anzahl Garprogramme: 99
- ✓ Anzahl Garphasen: 9
- ✓ Lüftergeschwindigkeit: 3 Stufen
- ✓ Innenbeleuchtung: Ja
- ✓ Kerntemperaturfühler-Anschluss: Ja
- ✓ Wasseranschluss: 3/4"
- ✓ LED-Anzeige: Beschwadung, Garphasen, Kerntemperatur, Lüftergeschwindigkeit, Programm, Temperatur, Zeit
- ✓ Eigenschaften: Doppeltürverglasung, Auflageschienen herausnehmbar, USB-Anschluss, frontal, Kerntemperaturfühler-Anschluss, frontal



### Kombidämpfer Kompakt D 6110

117261

UVP\* 5.298,- €



GTIN 4015613623689



• Material

Chromnickelstahl



• Anzahl Einschübe

6

• Format Einschübe

1/1 GN



• Art Einschübe

Längs



• Abstand zwischen den Einschüben

60 mm

• Temperaturbereich

50 °C bis 280 °C



• Temperaturregelung

Stufenlos

• Zeiteinstellung

1 bis 120 Minuten

• Inklusive

1 Rost 1/1 GN

1 Blech 1/1 GN

Fettfilter

1 PVC Abflussrohr

1 Wasserzulaufschlauch

Kombidämpfer mit Türanschlag rechts

6,9 kW | 400 V | 50/60 Hz

3 NAC

B 520 x T 850 x H 770 mm

72 kg

• Auf Anfrage lieferbar

• Anschlusswert

• Geräte-Anschluss

• Maße

• Gewicht



- ▶ Elektronische Steuerung mit 99 Programmen, je Programm bis zu 9 Garphasen



- ▶ Doppeltürverglasung, Innentür zur Reinigung einfach zu öffnen



- ▶ Wrasenabzug einfach zu regulieren



- ▶ USB-Anschluss, frontal



• Material

• Anzahl Einschübe

• Format Einschübe



• Art Einschübe

• Abstand zwischen den Einschüben



• Temperaturbereich



• Temperaturregelung

• Zeiteinstellung

• Inklusive

• Auf Anfrage lieferbar

• Anschlusswert

• Geräte-Anschluss

• Maße

• Gewicht

Chromnickelstahl

10

1/1 GN

Längs

60 mm

50 °C bis 280 °C

Stufenlos

0 bis 120 Minuten

1 Blech 1/1 GN

1 Rost 1/1 GN

Fettfilter

1 PVC Abflussrohr

1 Wasserzulaufschlauch

Kombidämpfer mit Türanschlag rechts

13,8 kW | 400 V | 50/60 Hz

3 NAC

B 520 x T 850 x H 1.010 mm

92,2 kg

## Zubehör

### Kerntemperaturfühler Set+Halterung

- Set bestehend aus:  
1 Kerntemperaturfühler, 1 Halterung
- Material Temperaturfühler: Edelstahl
- Länge Kabel: 1,8 m
- Maße: B 180 x T 265 x H 25 mm
- Gewicht: 0,57 kg
- GTIN: 4015613595139

**116009**

UVP\* 215,- €

### Kombidämpfer-Handbrause

- Material: Kunststoff, Metall
- Länge Schlauch: 2 m
- Eigenschaften: Absperrventil für Festwasseranschluss 1/2"
- Inklusive: 1 Halterung
- Maße: B 2.160 x T 75 x H 30 mm
- Gewicht: 1 kg
- GTIN: 4015613587189

**116005**

UVP\* 185,- €

### Druckminderer für Dämpfer

- Material: Messing, Verchromt
- Anschluss: 3/4"
- Wasserdruck: 1 - 6 bar (voreingestellt auf 3 bar)
- Eingangsdruck max.: 16 bar
- Betriebstemperatur max.: 65 °C
- Maße: B 95 x T 75 x H 50 mm
- Gewicht: 0,4 kg
- GTIN: 4015613468617

**533051**

UVP\* 52,- €

### Kombidämpfer-Verbindungsset "Kompakt"

- Material: Edelstahl
- Maße Rahmen: B 525 x T 735 x H 75 mm
- Set bestehend aus: 1 Rahmen, 4 FüÙe, 1 Rohr und Halblech für Wrasenabzug, 1 Verbindungsschlauch, Befestigungsschellen, Schrauben
- Kombinationsmöglichkeiten: 6 x 1/1 GN auf 6 x 1/1 GN, 6 x 1/1 GN auf 10 x 1/1 GN
- Maße: B 525 x T 735 x H 75 mm
- Gewicht: 4,8 kg
- GTIN: 4015613632452

**117100**

UVP\* 289,- €

### Untergestell für Dämpfer, 5X1/1 GN

- Material: Chromnickelstahl
- Anzahl Einschübe: 5
- Format Einschübe: 1/1 GN
- Art Einschübe: Längs
- FüÙe höhenverstellbar: Ja
- Höhenverstellbar: 735 mm bis 780 mm
- Maße: B 550 x T 700 x H 741 mm
- Gewicht: 14,2 kg
- GTIN: 4015613627090

**115076**

UVP\* 498,- €

### Kondensationshaube "Kompakt" 300

- Material: Edelstahl
- Material Filter: Edelstahl
- Regulierung GebläÙe: Automatisch, sensorgesteuert
- Eigenschaften: Labyrinth-Filter
- Inklusive: Abflussschlauch, 320 mm
- Anschlusswert: 0,3 kW | 230 V | 50/60 Hz
- Maße: B 520 x T 1.040 x H 300 mm
- Gewicht: 28,4 kg
- GTIN: 4015613671031

**117002**

UVP\* 2.998,- €

**Backblech 600x400, 3 SR, Alu**

- Material: Aluminium
- Bäckereinorm: 600 x 400 mm
- Rand: 3 Seiten
- Materialstärke: 1,5 mm
- Maße: B 600 x T 400 x H 20 mm
- Gewicht: 1,09 kg
- GTIN: 4015613464930

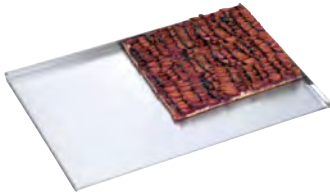

100300

UVP\* 31,- € ①

**Lochblech 600x400, Alu, MA3**

- Material: Aluminium
- Bäckereinorm: 600 x 400 mm
- Rand: 3 Seiten
- Materialstärke: 1,5 mm
- Durchmesser Lochung: 3 mm
- Maße: B 600 x T 400 x H 20 mm
- Gewicht: 0,86 kg
- GTIN: 4015613464961



100301

UVP\* 31,- € ①

**Lochblech 600x400, Alu, silikon, MA3**

- Material: Aluminium
- Bäckereinorm: 600 x 400 mm
- Rand: 3 Seiten
- Materialstärke: 1,5 mm
- Durchmesser Lochung: 3 mm
- Silikonbeschichtung: Ja
- Maße: B 600 x T 400 x H 15 mm
- Gewicht: 0,82 kg
- GTIN: 4015613502212



100308

UVP\* 47,- € ①

**Fettpfanne 600 x 400**

- Material: Edelstahl
- Bäckereinorm: 600 x 400 mm
- Maße: B 600 x T 400 x H 45 mm
- Gewicht: 2,81 kg
- GTIN: 4015613658414



525782

UVP\* 98,- € ①

**Rost 600 x 400, Edelstahl**

- Material: Edelstahl
- Bäckereinorm: 600 x 400 mm
- Maße: B 400 x T 600 x H 8 mm
- Gewicht: 1,4 kg
- GTIN: 4015613638355

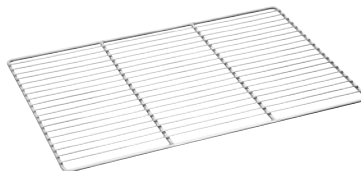

133264

UVP\* 39,- € ①

**Lochblech 2/3GN, Alu, MA4**

- Material: Aluminium
- Gastronorm: 2/3 GN
- Rand: 4 Seiten, Umschlag
- Materialstärke: 1,5 mm
- Durchmesser Lochung: 3 mm
- Maße: B 354 x T 325 x H 10 mm
- Gewicht: 0,35 kg
- GTIN: 4015613524139



100414

UVP\* 19,- € ①

**Lochblech 2/3GN, Alu, silikon, MA4**

- Material: Aluminium
- Gastronorm: 2/3 GN
- Rand: 4 Seiten, Umschlag
- Materialstärke: 1,5 mm
- Durchmesser Lochung: 3 mm
- Silikonbeschichtung: Ja
- Maße: B 354 x T 325 x H 10 mm
- Gewicht: 0,36 kg
- GTIN: 4015613524146

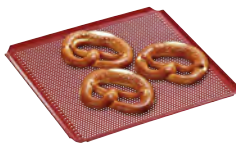

100415

UVP\* 33,- € ①

**Backblech 1/1GN, 4 SR, ALU**

- Material: Aluminium
- Gastronorm: 1/1 GN
- Rand: 4 Seiten, Umschlag
- Materialstärke: 1,5 mm
- Maße: B 530 x T 325 x H 10 mm
- Gewicht: 0,71 kg
- GTIN: 4015613521794



100402

UVP\* 23,- € ①

**Lochblech 1/1GN, Alu, MA4**

- Material: Aluminium
- Gastronorm: 1/1 GN
- Materialstärke: 1,5 mm
- Rand: 4 Seiten, Umschlag
- Durchmesser Lochung: 3 mm
- Maße: B 530 x T 325 x H 10 mm
- Gewicht: 0,53 kg
- GTIN: 4015613521800

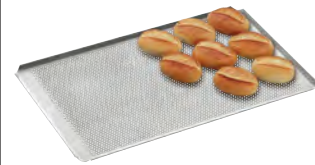

100403

UVP\* 23,- € ①

**Lochblech 1/1GN, Silikoniert, 4MA**

- Material: Aluminium
- Gastronorm: 1/1 GN
- Rand: 4 Seiten, Umschlag
- Materialstärke: 1,5 mm
- Durchmesser Lochung: 3 mm
- Silikonbeschichtung: Ja
- Maße: B 530 x T 325 x H 10 mm
- Gewicht: 0,54 kg
- GTIN: 4015613521817

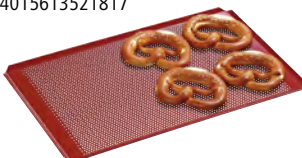

100409

UVP\* 39,- € ①

**Grillplatte 5300**

- Material: Aluminiumguss
- Gastronorm: 1/1 GN
- Ausführung Bratfläche: Rautiert
- Mit Safrinne: Ja
- Maße: B 530 x T 325 x H 15 mm
- Gewicht: 2,8 kg
- GTIN: 4015613660783

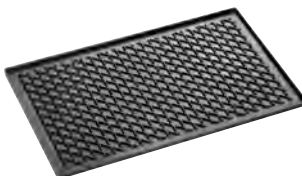

106576

UVP\* 145,- € ①

**Backtrennspray 500ml DS**

- Ausgelegt zum: Einfetten von Formen, Blechen, Pfannen und Waffeleisen
- Material: 100 % pflanzliche Öle
- Inhalt / Dose: 500 ml
- Bestellmengeneinheit: 1 Karton (6 Dosen)
- Maße: B 65 x T 65 x H 240 mm
- Gewicht: 0,47 kg
- GTIN: 4015613498515



173060

UVP\* 41,70 € ①

## Niedertemperaturgärer



### Niedertemperaturgärer 1,2kW

120792

UVP\* 1.549,- €



GTIN 4015613525822



Garen und Warmhalten in Kombination – Schonende Zubereitung durch gleichmäßige, von allen Seiten auf das Gargut einwirkende Wärme.



• Material Edelstahl



• Anzahl Einschübe 3

• Format Einschübe 1/1 GN

600 x 400 mm

• Art Einschübe Längs

• Abstand zwischen den Einschüben 80 mm

• Funktionen Niedertemperaturgaren

HOLD-Funktion - zum temperaturgenauen Warmhalten

COOK-Funktion - für Niedertemperaturgaren bis max. 110 °C

30 °C bis 110 °C

• Temperaturbereich Stufenlos

• Temperaturregelung Elektronisch

• Steuerung Ja

• Digital-Anzeige Aufheizen

• Kontrollleuchte Ein/Aus

Temperatur

Kerntemperatur

Garen

Warmhalten

Links

• Türanschlag Ja

• Türanschlag wechselbar Ja

• Tragegriff Ja

• Eigenschaften Abgerundete Backkammer

Steckerfertig

Auflageschienen herausnehmbar

1 Paar Auflageschienen für Bleche 600 x 400

• Anschlusswert 1,2 kW | 230 V | 50 Hz

• Maße B 505 x T 715 x H 415 mm

• Gewicht 27,3 kg

#### Fettpfanne 600 x 400

- Material: Edelstahl
- Bäckereinorm: 600 x 400 mm
- Maße: B 605 x T 405 x H 45 mm
- Gewicht: 2,8 kg
- GTIN: 4015613658414



- ▶ COOK-Funktion
- ▶ Niedertemperaturgaren bis max. 110 °C

- ▶ HOLD-Funktion
- ▶ Temperaturgenaues Warmhalten

- ▶ Kerntemperaturfühler

525782

UVP\* 98,- €



## Sous-Vide-Stick SV ST15L

115133

UVP\* 119,- €



GTIN 4015613685076



Die kompakte Alternative zum herkömmlichen Sous-Vide-Garer – Mit den passenden Töpfen ist der handliche Sous-Vide-Stick flexibel an vielen Orten einsetzbar und somit ideal für den mobilen Einsatz.

- Material: Edelstahl, Kunststoff
- Ausgelegt für: Töpfe, Tiefe: min. 190 mm; Wassermenge max.: 15 Liter
- Temperaturbereich: 20 °C bis 95 °C
- Temperaturregelung: Elektronisch, in 0,5 °C-Stufen
- Zeiteinstellung: 1 Minute – 59 Stunden und 59 Minuten
- Intervalle Zeiteinstellung: 1 Minute(n)
- Steuerung: Elektronisch
- Digital-Anzeige: Ja
- Timer: Ja
- Trockenlaufschutz: Ja
- Eigenschaften: Memory-Funktion; Signalton nach Ablauf der Zeit
- Anschlusswert: 1,3 kW | 220-240 V | 50/60 Hz
- Maße: B 68 x T 135 x H 375 mm
- Gewicht: 1,1 kg



- ▶ Ideal für den mobilen Einsatz
- ▶ Mit dem passenden Topf ist der Sous-Vide-Stick an vielen Orten flexibel einsetzbar

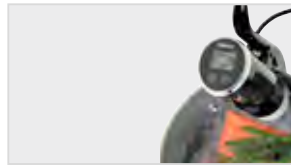

- ▶ Timer
- ▶ Zeiteinstellung: 1 Minute bis 59 Stunden und 59 Minuten
- ▶ Memory-Funktion
- ▶ Signalton bei Ablauf der Zeit

## Sous-Vide-Garer SV G16L

115131

UVP\* 459,- €



GTIN 4015613675008



Punktgenau, schonend und geschmacksecht – Mit der individuellen Zeit- und Temperatureinstellung lässt sich der Garpunkt exakt bestimmen.

- Material: Edelstahl
- Anzahl Becken: 1
- Temperaturbereich: 25 °C bis 90 °C
- Temperaturregelung: In 0,1 °C-Stufen
- Zeiteinstellung: 0 Minuten - 99 Stunden
- Intervalle Zeiteinstellung: 1 Minute(n)
- Steuerung: Elektronisch
- Timer: Ja
- Digital-Anzeige: Ja
- Trockenlaufschutz: Ja
- Eigenschaften: Memory-Funktion mit 5 Speicherplätzen; Programmierbare Zeiteinstellung in 1-Minuten-Schritten; Akustischer Timer
- Inklusive: Halterung / Gestell für Vakuumbbeutel
- Anschlusswert: 2 kW | 220-240 V | 50 Hz
- Maße: B 345 x T 400 x H 317 mm
- Gewicht: 7,5 kg



- ▶ In der Ruhe liegt der Geschmack
- ▶ Zeiteinstellung: 0 Minuten - 99 Stunden



- ▶ Memory-Funktion mit 5 Speicherplätzen
- ▶ Programmierbare Zeiteinstellung
- ▶ Akustischer Timer

## Sous-Vide-Garer SV G16L

- Beckeninhalt: 16 Liter
- Maße Becken: B 300 x T 330 x H 200 mm
- Maße: B 345 x T 400 x H 317 mm
- Gewicht: 7,5 kg
- GTIN: 4015613675008

115131

UVP\* 459,- € ②

## Sous-Vide-Garer SV G25L

- Beckeninhalt: 25 Liter
- Maße Becken: B 300 x T 500 x H 200 mm
- Maße: B 345 x T 575 x H 317 mm
- Gewicht: 9,5 kg
- GTIN: 4015613674988

115130

UVP\* 579,- € ②

## Salamander



### Salamander 500-1Z

**A1515001**

UVP\* 265,- €



GTIN 4015613371832



- Material Chromnickelstahl
- Anzahl Heizzonen 1
- Anzahl Heizelemente 1
- Wärmequelle Strahlungsheizkörper
- Maße Grillrost B 447 x T 250 mm
- Grillrost höhenverstellbar Ja
- Manuelle Zeiteinstellung Ja
- Energieregulung Simmerstat
- Kontrollleuchte Aufheizen
- Fettauffangbehälter Ja
- Anschlusswert 2 kW | 230 V | 50 Hz
- Geräte-Anschluss Steckerfertig
- Maße B 630 x T 320 x H 290 mm
- Gewicht 14,6 kg



### Salamander 400-1Z

**100524**

UVP\* 398,- €



GTIN 4015613370057



- Material CNS 18/10
- Anzahl Heizzonen 1
- Anzahl Heizelemente 1
- Wärmequelle Infrarot-Strahlungsheizkörper "Incoloy"
- Maße Grillrost B 430 x T 305 mm
- Grillrost höhenverstellbar Ja
- Manuelle Zeiteinstellung Nein
- Energieregulung Simmerstat
- Kontrollleuchte Aufheizen
- Fettauffangbehälter Ja
- Inklusive 1 Rost
- Anschlusswert 2,2 kW | 230 V | 50 Hz
- Geräte-Anschluss Steckerfertig
- Maße B 597 x T 368 x H 365 mm
- Gewicht 13,8 kg



### Salamander 700-2Z

**100529**

UVP\* 549,- €



GTIN 4015613569284



- Material Chromnickelstahl
- Anzahl Heizzonen 2
- Heizzonen getrennt regelbar Ja
- Anzahl Heizelemente 2
- Wärmequelle Strahlungsheizkörper
- Maße Grillrost B 710 x T 345 mm
- Grillrost höhenverstellbar Ja
- Manuelle Zeiteinstellung Ja
- Energieregulung Simmerstat
- Kontrollleuchte Aufheizen
- Fettauffangbehälter Ein/Aus
- Inklusive Ja
- Inklusive 1 Rost
- Inklusive 2 Griffe (für ein einfaches Entnehmen des Rostes)
- Anschlusswert 4,4 kW | 400 V | 50 Hz
- Geräte-Anschluss 3 NAC
- Maße B 910 x T 370 x H 385 mm
- Gewicht 24,1 kg



## Salamander 600-2Z

100528

UVP\* 698,- €



GTIN 4015613390925



- Material CNS 18/10
- Anzahl Heizzonen 2
- Heizzonen getrennt regelbar Ja
- Anzahl Heizelemente 2
- Wärmequelle Infrarot-Strahlungsheizkörper "Incoloy"
- Maße Grillrost B 640 x T 300 mm
- Grillrost höhenverstellbar Ja
- Manuelle Zeiteinstellung Nein
- Energieregulierung Simmerstat
- Kontrollleuchte Aufheizen  
Ein/Aus  
Simmerstat
- Fettauffangbehälter Ja
- Inklusive 1 Rost
- Anschlusswert 4,4 kW | 400 V | 50 Hz
- Geräte-Anschluss 3 NAC
- Maße B 878 x T 500 x H 370 mm
- Gewicht 21,4 kg

## Lift-Salamander 500-1Z

151510

UVP\* 679,- €



GTIN 4015613385570



- Material Edelstahl
- Anzahl Heizzonen 1
- Anzahl Heizelemente 1
- Heizelement höhenverstellbar Ja
- Wärmequelle Strahlungsheizkörper
- Maße Grillrost B 445 x T 325 mm
- Grillrost höhenverstellbar Nein
- Manuelle Zeiteinstellung Nein
- Energieregulierung Simmerstat
- Kontrollleuchte Aufheizen  
Ein/Aus
- Fettauffangbehälter Ja
- Inklusive 1 Rost
- Anschlusswert 2,8 kW | 230 V | 50/60 Hz
- Geräte-Anschluss Steckerfertig
- Maße B 470 x T 525 x H 535 mm
- Gewicht 38,8 kg

## Lift-Salamander 600-2Z

151512

UVP\* 798,- €



GTIN 4015613680163



Ideales Einstiegsmodell mit der praktischen Lift-Funktion. Der Salamander überzeugt durch die einfache Bedienung der beiden Heizzonen und den effektiven Strahlungsheizkörpern.

- Material Edelstahl
- Anzahl Heizzonen 2
- Heizzonen getrennt regelbar Ja
- Anzahl Heizelemente 2
- Heizelement höhenverstellbar Ja
- Lichte Höhe 65 - 210 mm
- Wärmequelle Strahlungsheizkörper
- Maße Grillrost B 590 x T 320 mm
- Grillrost höhenverstellbar Nein
- Energieregulierung Simmerstat
- Leistungsregulierung Stufenlos  
Dauerbetrieb
- Temperaturbereich bis 400 °C
- Manuelle Zeiteinstellung Nein
- Kontrollleuchte Aufheizen  
Betriebsbereit
- Fettauffangbehälter Ja
- Anschlusswert 4 kW | 400 V | 50 Hz
- Geräte-Anschluss 2 NAC
- Maße B 600 x T 540 x H 530 mm
- Gewicht 47,7 kg



▶ Salamander mit 2 Heizzonen



▶ Mit praktischer Lift-Funktion  
▶ Lichte Höhe: 65 - 210 mm



# HI-LIGHT-Salamander



## Hi-Light-Lift-Salamander "Premium"

101547

UVP\* 3.109,- €



GTIN 4015613634883



• Material

Edelstahl

• Anzahl Heizzonen

3



• Heizzonen getrennt regelbar

Ja

• Anzahl Heizelemente

3



• Heizelement höhenverstellbar

Ja

• Wärmequelle

Infrarot-Strahlungsheizkörper

• Heizflächen-Einstellung

Voll oder reduziert

• Maße Grillrost

B 572 x T 358 mm

• Steuerung

HI-TOUCH

• Digital-Anzeige

Ja

• Warmhaltefunktion

Ja

• Automatische Einschaltfunktion

Ja

• Einstellbare Programme

3

• Manuelle Zeiteinstellung

Ja

• Kontrollleuchte

Ein/Aus

• Fettauffangbehälter

Zeit

• Inklusive

Ja

1 Konsole zur Wandbefestigung

1 Rost

• Anschlusswert

4,5 kW | 400 V | 50 Hz

• Geräte-Anschluss

3 NAC

• Maße

B 585 x T 600 x H 515 mm

• Gewicht

61,4 kg



► Automatische Einschaltfunktion



► Höhenverstellbares Heizelement

## Hi-Light-Lift-Salamander 400-2Z

101552

UVP\* 2.039,- €



GTIN 4015613634890



- Material: Edelstahl
- Anzahl Heizzonen: 2
- Heizzonen getrennt regelbar: Ja
- Anzahl Heizelemente: 2
- Heizelement höhenverstellbar: Ja
- Wärmequelle: Infrarot-Strahlungsheizkörper
- Maße Grillrost: B 400 x T 304 mm
- Grillrost höhenverstellbar: Nein
- Steuerung: Knebel
- Digital-Anzeige: Elektronisch
- Manuelle Zeiteinstellung: Ja
- Kontrollleuchte: Ja
- Fettauffangbehälter: Ein/Aus
- Inklusive: Ja
- Anschlusswert: 1 Rost
- Geräte-Anschluss: 1 Konsole zur Wandbefestigung
- Maße: 3 kW | 230 V | 50/60 Hz
- Gewicht: Steckerfertig
- B 400 x T 570 x H 515 mm
- Gewicht: 41 kg

## Hi-Light-Salamander 600-2Z

101548

UVP\* 2.159,- €



GTIN 4015613634906



- Material: Edelstahl
- Anzahl Heizzonen: 2
- Heizzonen getrennt regelbar: Ja
- Anzahl Heizelemente: 3
- Wärmequelle: Infrarot-Strahlungsheizkörper
- Maße Grillrost: B 572 x T 358 mm
- Grillrost höhenverstellbar: Ja
- Steuerung: Knebel
- Digital-Anzeige: Elektronisch
- Warmhaltefunktion: Ja
- Manuelle Zeiteinstellung: Ja
- Kontrollleuchte: Ja
- Fettauffangbehälter: Ein/Aus
- Eigenschaften: Ja
- Inklusive: Herausziehbarer Griff
- Anschlusswert: Lichtiges Maß zwischen Rost und Heizelement: 125 mm / 175 mm
- Geräte-Anschluss: Verstellbar in 2 Positionen
- Maße: 1 Rost
- Gewicht: 1 Konsole zur Wandbefestigung
- B 590 x T 550 x H 515 mm
- Gewicht: 40,2 kg



- ▶ Grillrost höhenverstellbar, 2 Positionen
- ▶ Herausziehbarer Griff

## Hi-Light-Lift-Salamander 600-2Z

101546

UVP\* 2.679,- €



GTIN 4015613634913



- Material: Edelstahl
- Anzahl Heizzonen: 2
- Heizzonen getrennt regelbar: Ja
- Anzahl Heizelemente: 3
- Heizelement höhenverstellbar: Ja
- Wärmequelle: Infrarot-Strahlungsheizkörper
- Maße Grillrost: B 572 x T 358 mm
- Steuerung: Elektronisch
- Digital-Anzeige: Ja
- Warmhaltefunktion: Knebel
- Warmhaltefunktion: Ja
- Manuelle Zeiteinstellung: Ja
- Kontrollleuchte: Ein/Aus
- Fettauffangbehälter: Ja
- Inklusive: 1 Konsole zur Wandbefestigung  
1 Rost
- Anschlusswert: 4,5 kW | 380-400 V | 50/60 Hz
- Geräte-Anschluss: 3 NAC
- Maße: B 580 x T 590 x H 515 mm
- Gewicht: 59,4 kg



▶ 3 Heizelemente  
▶ Warmhaltefunktion



▶ Höhenverstellbares Heizelement

## Hi-Light-Lift-Salamander 700-2Z

101554

UVP\* 2.898,- €



GTIN 4015613634920



- Material: Edelstahl
- Anzahl Heizzonen: 2
- Heizzonen getrennt regelbar: Ja
- Anzahl Heizelemente: 4
- Heizelement höhenverstellbar: Ja
- Wärmequelle: Infrarot-Strahlungsheizkörper
- Maße Grillrost: B 737 x T 355 mm
- Steuerung: Elektronisch
- Digital-Anzeige: Knebel
- Warmhaltefunktion: Ja
- Warmhaltefunktion: Ja
- Manuelle Zeiteinstellung: Ja
- Kontrollleuchte: Ein/Aus
- Fettauffangbehälter: Ja
- Inklusive: 1 Konsole zur Wandbefestigung  
1 Rost
- Anschlusswert: 6 kW | 380-400 V | 50/60 Hz
- Geräte-Anschluss: 3 NAC
- Maße: B 745 x T 590 x H 515 mm
- Gewicht: 70,6 kg

## DIE SERIE IM VERGLEICH

	Anzahl Heizzonen	Anzahl Heizelemente	Heizzonen getrennt regelbar	Heizelement höhenverstellbar	Automatische Einschaltfunktion	Warmhaltefunktion	Manuelle Zeiteinstellung	Grillrost höhenverstellbar
101547	3	3	✓	✓	✓	✓	✓	-
101552	2	2	✓	✓	-	-	✓	-
101548	2	3	✓	-	-	✓	✓	✓
101546	2	3	✓	✓	-	✓	✓	-
101554	2	4	✓	✓	-	-	✓	-

## PIZZA | PASTA

Damit auch auf den Tellern Ihrer Gäste alles „Bella Italia“ ist, bekommen Sie hier die Technik zur Zubereitung köstlicher Pasta-Gerichte und herrlich knuspriger Pizzateige: Ob Pasta oder Pizza – tutti perfetto!



## Teigausrollmaschine FI/32N, 0,37 kW

101932

UVP\* 1.479,- €



GTIN 4015613620138



- Material
- Teigdurchmesser bis max.

CNS 18/10

300 mm



- Rollenlänge

320 mm

- Teigstärkeneinstellung

0,3 mm bis 5,5 mm



- Teiggewicht von

80 g

- Teiggewichtg bis

210 g

- Anschlusswert

0,37 kW | 230 V | 50 Hz

- Maße

B 490 x T 510 x H 655 mm

- Gewicht

36 kg

## Teigausrollmaschine FI/42N, 0,37 kW

101937

UVP\* 1.629,- €



GTIN 4015613620145



- Material
- Teigdurchmesser bis max.

CNS 18/10

400 mm



- Rollenlänge

420 mm

- Teigstärkeneinstellung

0,3 mm bis 5,5 mm



- Teiggewicht von

210 g

- Teiggewichtg bis

700 g

- Anschlusswert

0,37 kW | 230 V | 50 Hz

- Maße

B 590 x T 510 x H 775 mm

- Gewicht

44 kg

## Pizzaofen ST350 TR

203515

UVP\* 379,- €



GTIN 4015613690070



Pizzaofen in kompakter Edelstahlausführung mit geringer Aufheizzeit. Ideal für kleinere Produktionsmengen frischer oder gefrorener Pizzen und Flammkuchen. Für ein einfaches Handling ist der Ofenrost mit Tür und Griff verbunden.



- Material: Edelstahl
- Material Backkammer: Edelstahl
- Backofen-Funktionen: Ober- /Unterhitze
- Ober- / Unterhitze getrennt regelbar: Nein
- Temperaturbereich: 50 °C bis 300 °C
- Pizza-Aufnahmefähigkeit: 1 Pizza Ø 34 cm
- Maße innen: B 350 x T 345 x H 70 mm
- Timer: Ja
- Innenbeleuchtung: Nein
- Eigenschaften: Pizzarost (Maße: B 340 x T 335 x H 5 mm), fest verbunden mit Ofentür und Griff  
Timer: Wahlweise 0 - 15 Minuten oder Dauerbetrieb  
Signalton nach Ablauf der Zeit  
Aufheizzeit: 10 Minuten  
Krümelschublade, herausnehmbar



- Anschlusswert: 1,75 kW | 230 V | 50/60 Hz
- Maße: B 500 x T 420 x H 215 mm
- Gewicht: 14,55 kg



- ▶ Pizzaofen für kleinere Produktionsmengen
- ▶ Pizza-Aufnahmefähigkeit: 1 Pizza Ø 34 cm



- ▶ Pizzarost
- ▶ Maße: B 340 x T 335 x H 5 mm



- ▶ Krümelschublade, herausnehmbar

## Pizzaofen Mini 1, 1 Backkammer

203510

UVP\* 429,- €



GTIN 4015613494074



- Material: Edelstahl
- Material Backkammer: Boden aus hitzebeständigem Stein
- Backofen-Funktionen: Ober- /Unterhitze
- Ober- / Unterhitze getrennt regelbar: Nein
- Temperaturbereich: 0 °C bis 300 °C
- Pizza-Aufnahmefähigkeit: 1 Pizza Ø 35 cm
- Maße innen: B 410 x T 370 x H 90 mm
- Timer: Ja
- Anschlusswert: 2 kW | 230 V | 50 Hz
- Maße: B 545 x T 500 x H 230 mm
- Gewicht: 18,8 kg



## Pizzaofen Mini 2, 2 Backkammern

203500

UVP\* 629,- €



GTIN 4015613491714



- Material: Edelstahl
- Material Backkammer: Boden aus hitzebeständigem Stein
- Backofen-Funktionen: Ober- /Unterhitze
- Ober- / Unterhitze getrennt regelbar: Nein
- Temperaturbereich: 0 °C bis 300 °C
- Pizza-Aufnahmefähigkeit: 2 Pizzen Ø 35 cm (2 x 1 Pizza)
- Maße innen: B 410 x T 370 x H 90 mm
- Timer: Ja
- Anschlusswert: 2,7 kW | 230 V | 50 Hz
- Maße: B 545 x T 500 x H 380 mm
- Gewicht: 27,7 kg



## Pizzaofen "Mini Plus"

203530

UVP\* 645,- €



GTIN 4015613581095



- Material
- Material Backkammer
- Backofen-Funktionen
- Ober- / Unterhitze getrennt regelbar
- Temperaturbereich
- Pizza-Aufnahmefähigkeit
- Maße innen
- Innenbeleuchtung
- Anschlusswert
- Maße
- Gewicht

Edelstahl  
Boden aus hitzebeständigem Stein  
Ober- /Unterhitze  
Ja  
0 °C bis 400 °C  
1 Pizza Ø 35 cm  
B 410 x T 370 x H 90 mm  
Ja  
2 kW | 230 V | 50 Hz  
B 575 x T 525 x H 270 mm  
27,2 kg

## Pizzabackofen "Mini Plus 2"

203535

UVP\* 1.159,- €



GTIN 4015613647593



- Material
- Material Backkammer
- Backofen-Funktionen
- Ober- / Unterhitze getrennt regelbar
- Temperaturbereich
- Pizza-Aufnahmefähigkeit
- Maße innen
- Innenbeleuchtung
- Anschlusswert
- Maße
- Gewicht

Edelstahl  
Boden aus hitzebeständigem Stein  
Ober- /Unterhitze  
Ja  
0 °C bis 400 °C  
2 Pizzen Ø 35 cm (2 x 1 Pizza)  
B 410 x T 370 x H 90 mm  
Ja  
3,4 kW | 230 V | 50 Hz  
B 570 x T 550 x H 475 mm  
41,8 kg

## Durchlaufpizzaofen 3550TB10

2002200

UVP\* 1.049,- €



GTIN 4015613685243



Pizza und Snacks am laufenden Band: Mit dem Durchlaufpizzaofen gelingen Pizzen, belegte Baguettes oder auch Toasts.

- Material
- Material Backkammer
- Backofen-Funktionen
- Ober- / Unterhitze getrennt regelbar
- Temperaturbereich
- Pizza-Aufnahmefähigkeit
- Maße innen
- Ausführung Transportband
- Bandgeschwindigkeit
- Timer
- Innenbeleuchtung
- Thermostatische Analogkontrolle
- Anschlusswert
- Maße
- Gewicht

Edelstahl  
Edelstahl  
Ober- /Unterhitze  
Ja  
70 °C bis 250 °C  
Max. Ø 32 cm  
B 355 x T 770 x H 85 mm  
Gitter  
Regelbar in 10 Stufen  
Durchlaufzeit: Ca. 2 bis 12 Minuten  
Nein  
Nein  
Nein  
3,5 kW | 230 V | 50 Hz  
B 472 x T 1.045 x H 395 mm  
23,2 kg



- ▶ 1 Backkammer
- ▶ Material: Edelstahl
- ▶ Innenmaße: B 355 x T 770 x H 85 mm



- ▶ Pizza-Aufnahmefähigkeit: Max. Ø 32 cm



- ▶ Durchlaufzeit: Ca. 2 bis 12 Minuten

## Serie CT – Die Features im Überblick

- ✓ Material: Stahlblech, Lackiert
- ✓ Backofen-Funktionen: Ober- /Unterhitze
- ✓ Ober- / Unterhitze getrennt regelbar: Ja
- ✓ Temperaturbereich: 0 °C bis 400 °C
- ✓ Material Backkammer: Backstein aus feuerbeständigem Stein
- ✓ Maße innen: B 610 x T 610 x H 140 mm
- ✓ Isolierung: Glaswolle
- ✓ Innenbeleuchtung: Ja

### Pizzaofen CT 100

2002010

UVP\* 998,- €



GTIN 4015613437781



- Material  
Stahlblech, Lackiert
- Material Backkammer  
Backstein aus feuerbeständigem Stein  
Aluminium
- Backofen-Funktionen  
Ober- /Unterhitze
- Ober- / Unterhitze getrennt regelbar  
Ja
- Temperaturbereich  
0 °C bis 400 °C
- Pizza-Aufnahmefähigkeit  
4 Pizzen Ø 30 cm
- Maße innen  
B 610 x T 610 x H 140 mm
- Timer  
Nein
- Innenbeleuchtung  
Ja
- Thermostatische Analogkontrolle  
Nein
- Anschlusswert  
4,2 kW | 380 V | 50 Hz
- Geräte-Anschluss  
3 NAC
- Maße  
B 890 x T 860 x H 430 mm
- Gewicht  
65,6 kg

### Pizzaofen CT 200

2002020

UVP\* 1.698,- €



GTIN 4015613437798



- Material  
Stahlblech, Lackiert
- Material Backkammer  
Backstein aus feuerbeständigem Stein  
Aluminium
- Backofen-Funktionen  
Ober- /Unterhitze
- Ober- / Unterhitze getrennt regelbar  
Ja
- Temperaturbereich  
0 °C bis 400 °C
- Pizza-Aufnahmefähigkeit  
8 Pizzen Ø 30 cm (2 x 4 Pizzen)
- Maße innen  
B 610 x T 610 x H 140 mm
- Timer  
Nein
- Innenbeleuchtung  
Ja
- Thermostatische Analogkontrolle  
Nein
- Anschlusswert  
8,4 kW | 380 V | 50 Hz
- Geräte-Anschluss  
3 NAC
- Maße  
B 890 x T 860 x H 760 mm
- Gewicht  
112,3 kg

## Zubehör

### Unterbau zu Pizzaofen

- Material: Chromnickelstahl
- Grundboden: Ja
- Füße höhenverstellbar: Nein
- Maße: B 895 x T 735 x H 900 mm
- Gewicht: 15 kg
- GTIN: 4015613602455



200319

UVP\* 359,- €



### Pizzaschaufel Alu

- Material: Aluminium
- Maße Schaufel: B 280 x T 280 mm
- Länge Stiel: 1000 mm
- Maße: B 280 x T 50 x H 1.333 mm
- Gewicht: 2 kg
- GTIN: 4015613527949



100927

UVP\* 59,- €



### Pizzaschneider

- Material: Chromnickelstahl, Kunststoff, Edelstahl
- Durchmesser Messer: 100 mm
- Maße: B 100 x T 22 x H 230 mm
- Gewicht: 0,2 kg
- GTIN: 4015613527956



100928

UVP\* 27,- €





## Serie NT – Die Features im Überblick

- ✓ Material: Stahlblech, Lackiert
- ✓ Temperaturbereich: 85 °C bis 450 °C
- ✓ Innenbeleuchtung: Ja
- ✓ Spannung: 400 V
- ✓ Backofen-Funktionen: Ober- /Unterhitze
- ✓ Timer: Nein
- ✓ Isolierung: Innenisolierung mit Steinwolle



### Pizzaofen NT 501

2002018

UVP\* 998,- €



GTIN 4015613640990



• Material

Stahlblech  
Lackiert



• Material Backkammer

Backstein aus feuerbeständigem Stein



• Backofen-Funktionen

Ober- /Unterhitze

• Ober- / Unterhitze getrennt regelbar

Ja

• Temperaturbereich

0 °C bis 450 °C

• Pizza-Aufnahmefähigkeit

4 Pizzen Ø 25 cm

• Maße innen

B 505 x T 530 x H 110 mm

• Timer

Nein

• Innenbeleuchtung

Ja

• Thermostatische Analogkontrolle

Nein

• Isolierung

Innenisolierung mit Steinwolle

• Anschlusswert

4 kW | 400 V | 50 Hz

• Geräte-Anschluss

2 NAC

• Maße

B 800 x T 750 x H 360 mm

• Gewicht

44,6 kg

### Pizzaofen NT 502

2002028

UVP\* 1.349,- €



GTIN 4015613641003



• Material

Stahlblech  
Lackiert



• Material Backkammer

Backstein aus feuerbeständigem Stein



• Backofen-Funktionen

Ober- /Unterhitze

• Ober- / Unterhitze getrennt regelbar

Nein

• Temperaturbereich

0 °C bis 450 °C

• Pizza-Aufnahmefähigkeit

8 Pizzen Ø 25 cm (2 x 4 Pizzen)

• Maße innen

B 505 x T 530 x H 110 mm

• Timer

Nein

• Innenbeleuchtung

Ja

• Thermostatische Analogkontrolle

Nein

• Isolierung

Innenisolierung mit Steinwolle

• Anschlusswert

6 kW | 400 V | 50 Hz

• Geräte-Anschluss

3 NAC

• Maße

B 800 x T 750 x H 510 mm

• Gewicht

63 kg

## Pizzaofen NT 621

2002088

UVP\* 1.198,- €



GTIN 4015613641010



• Material

Stahlblech  
Lackiert



• Material Backkammer  
• Backofen-Funktionen

Backstein aus feuerbeständigem Stein  
Ober- /Unterhitze



• Ober- / Unterhitze getrennt regelbar

Ja

• Temperaturbereich

0 °C bis 450 °C

• Pizza-Aufnahmefähigkeit

4 Pizzen Ø 30 cm

• Maße innen

B 605 x T 630 x H 140 mm

• Timer

Nein

• Innenbeleuchtung

Ja

• Thermostatische Analogkontrolle

Ja

• Isolierung

Innenisolierung mit Steinwolle

• Anschlusswert

5 kW | 400 V | 50 Hz

• Geräte-Anschluss

2 NAC

• Maße

B 885 x T 790 x H 400 mm

• Gewicht

59,6 kg

## Pizzaofen NT 622

2002095

UVP\* 1.849,- €



GTIN 4015613641027



• Material

Stahlblech  
Lackiert



• Material Backkammer  
• Backofen-Funktionen

Backstein aus feuerbeständigem Stein  
Ober- /Unterhitze



• Ober- / Unterhitze getrennt regelbar

Ja

• Temperaturbereich

0 °C bis 450 °C

• Pizza-Aufnahmefähigkeit

8 Pizzen Ø 30 cm (2 x 4 Pizzen)

• Maße innen

B 605 x T 630 x H 140 mm

• Timer

Nein

• Innenbeleuchtung

Ja

• Thermostatische Analogkontrolle

Ja

• Isolierung

Innenisolierung mit Steinwolle

• Anschlusswert

10 kW | 400 V | 50 Hz

• Geräte-Anschluss

3 NAC

• Maße

B 885 x T 790 x H 710 mm

• Gewicht

102,8 kg

## Pizzaofen NT 622VS

2002094

UVP\* 2.249,- €



GTIN 4015613674018



• Material

Stahlblech  
Lackiert



• Material Backkammer  
• Backofen-Funktionen

Vollschamotte  
Ober- /Unterhitze



• Ober- / Unterhitze getrennt regelbar

Ja

• Temperaturbereich

0 °C bis 450 °C

• Pizza-Aufnahmefähigkeit

8 Pizzen Ø 30 cm (2 x 4 Pizzen)

• Maße innen

B 620 x T 620 x H 140 mm

• Timer

Nein

• Innenbeleuchtung

Ja

• Thermostatische Analogkontrolle

Ja

• Isolierung

Innenisolierung mit Steinwolle

• Anschlusswert

10 kW | 400 V | 50/60 Hz

• Geräte-Anschluss

3 NAC

• Maße

B 930 x T 835 x H 730 mm

• Gewicht

151,6 kg

### Pizzaofen NT 901, 1BK 910x610

2002101

UVP\* 1.369,- €



GTIN 4015613641041



• Material

Stahlblech

Lackiert



• Material Backkammer

Backstein aus feuerbeständigem Stein

• Backofen-Funktionen

Ober- /Unterhitze



• Ober- / Unterhitze getrennt regelbar

Ja

• Temperaturbereich

0 °C bis 450 °C

• Pizza-Aufnahmefähigkeit

6 Pizzen Ø 30 cm

• Maße innen

B 910 x T 610 x H 140 mm

• Timer

Nein

• Innenbeleuchtung

Ja

• Thermostatische Analogkontrolle

Ja

• Isolierung

Innenisolierung mit Steinwolle

• Anschlusswert

6 kW | 400 V | 50 Hz

• Geräte-Anschluss

3 NAC

• Maße

B 1.190 x T 780 x H 395 mm

• Gewicht

80,3 kg

### Pizzaofen NT 921, 2BK 910x610

2002121

UVP\* 2.298,- €



GTIN 4015613641058



• Material

Stahlblech

Lackiert



• Material Backkammer

Backstein aus feuerbeständigem Stein

• Backofen-Funktionen

Ober- /Unterhitze



• Ober- / Unterhitze getrennt regelbar

Ja

• Temperaturbereich

0 °C bis 450 °C

• Pizza-Aufnahmefähigkeit

12 Pizzen Ø 30 cm (2 x 6 Pizzen)

• Maße innen

B 910 x T 610 x H 140 mm

• Timer

Nein

• Innenbeleuchtung

Ja

• Thermostatische Analogkontrolle

Ja

• Isolierung

Innenisolierung mit Steinwolle

• Anschlusswert

12 kW | 400 V | 50 Hz

• Geräte-Anschluss

3 NAC

• Maße

B 1.190 x T 780 x H 710 mm

• Gewicht

141,8 kg

### Zubehör

#### Unterbau zu Pizzaofen NT501N

- Material: Chromnickelstahl
- Grundboden: Ja
- Füße höhenverstellbar: Nein
- Maße: B 760 x T 610 x H 900 mm
- Gewicht: 14,6 kg
- GTIN: 4015613602424



200316

UVP\* 325,- €



#### Unterbau zu Pizzaofen NT601N

- Material: Chromnickelstahl
- Grundboden: Ja
- Füße höhenverstellbar: Nein
- Maße: B 840 x T 670 x H 900 mm
- Gewicht: 15,9 kg
- GTIN: 4015613602431



200317

UVP\* 349,- €



#### Unterbau zu Pizzaofen NT901N

- Material: Chromnickelstahl
- Füße höhenverstellbar: Ja
- Höhenverstellbar: 850 mm bis 900 mm
- Maße: B 1.150 x T 665 x H 900 mm
- Gewicht: 19,5 kg
- GTIN: 4015613602448



200318

UVP\* 459,- €



#### Pizzaschaufel Alu

- Material: Aluminium
- Maße Schaufel: B 280 x T 280 mm
- Länge Stiel: 1000 mm
- Maße: B 280 x T 50 x H 1.333 mm
- Gewicht: 2 kg
- GTIN: 4015613527949

100927

UVP\* 59,- €



#### Pizzaschneider

- Material: Chromnickelstahl, Kunststoff, Edelstahl
- Durchmesser Messer: 100 mm
- Maße: B 100 x T 22 x H 230 mm
- Gewicht: 0,2 kg
- GTIN: 4015613527956

100928

UVP\* 27,- €



## Pizzaofen ET 105, 1BK 1050x1050

2002150

UVP\* 2.198,- €



GTIN 4015613545028



• Material

Verzinkt

Stahlblech



°C  
450

Lackiert

CNS 18/10



• Material Backkammer

Boden aus hitzebeständigem Stein

• Backofen-Funktionen

Ober- /Unterhitze

• Ober- / Unterhitze getrennt regelbar

Ja

• Temperaturbereich

0 °C bis 450 °C

• Pizza-Aufnahmefähigkeit

9 Pizzen Ø 33 cm

• Maße innen

B 1050 x T 1050 x H 150 mm

• Timer

Nein

• Innenbeleuchtung

Ja

• Thermostatische Analogkontrolle

Ja

• Isolierung

Innenisolierung mit Steinwolle

• Anschlusswert

12 kW | 400 V | 50 Hz

• Geräte-Anschluss

3 NAC

• Maße

B 1.310 x T 1.270 x H 420 mm

• Gewicht

143 kg

## Pizzaofen ET 205, 2BK 1050x1050

2002170

UVP\* 3.449,- €



GTIN 4015613545035



• Material

Verzinkt

Stahlblech



°C  
450

Lackiert

CNS 18/10



• Material Backkammer

Boden aus hitzebeständigem Stein

• Backofen-Funktionen

Ober- /Unterhitze

• Ober- / Unterhitze getrennt regelbar

Ja

• Pizza-Aufnahmefähigkeit

18 Pizzen Ø 33 cm (2 x 9 Pizzen)

• Temperaturbereich

0 °C bis 450 °C

• Maße innen

B 1050 x T 1050 x H 150 mm

• Timer

Nein

• Innenbeleuchtung

Ja

• Thermostatische Analogkontrolle

Ja

• Isolierung

Innenisolierung mit Steinwolle

• Anschlusswert

24 kW | 400 V | 50 Hz

• Geräte-Anschluss

3 NAC

• Maße

B 1.310 x T 1.270 x H 760 mm

• Gewicht

247 kg

## Zubehör

### Unterbau zu Pizzaofen ET105 / 205

- Material: Stahlblech, Lackiert
- Grundboden: Ja
- Füße höhenverstellbar: Nein
- Maße: B 1.320 x T 1.150 x H 965 mm
- Gewicht: 43 kg
- GTIN: 4015613552989



2002165

UVP\* 459,- €



### Pizzaschaufel Alu

- Material: Aluminium
- Maße Schaufel: B 280 x T 280 mm
- Länge Stiel: 1000 mm
- Maße: B 280 x T 50 x H 1.333 mm
- Gewicht: 2 kg
- GTIN: 4015613527949



100927

UVP\* 59,- €



### Pizzaschneider

- Material: Chromnickelstahl, Kunststoff, Edelstahl
- Durchmesser Messer: 100 mm
- Maße: B 100 x T 22 x H 230 mm
- Gewicht: 0,2 kg
- GTIN: 4015613527956



100928

UVP\* 27,- €



## Nudelkocher 1 Korb, 7L, TG

132260

UVP\* 389,- €



GTIN 4015613584171



- Material
- Betriebsart
- Beckeninhalt
- Anzahl Becken
- Maße Becken
- Anzahl Körbe
- Maße Korb
- Füße höhenverstellbar
- Temperaturbereich bis
- Anschlusswert
- Maße
- Gewicht



Edelstahl  
Elektro  
7 Liter  
1  
B 240 x T 300 x H 200 mm  
1  
B 210 x T 235 x H 100 mm  
Nein  
110 °C  
3,4 kW | 230 V | 50 Hz  
B 305 x T 410 x H 315 mm  
6,75 kg

## Nudelkocher, Pasta Station, 4 Körbe

132250

UVP\* 1.679,- €



GTIN 4015613458311



- Material
- Betriebsart
- Anzahl Becken
- Beckeninhalt
- Anzahl Körbe
- Korbinhalt
- Maße Korb
- Wasseranschluss
- Füße höhenverstellbar
- Eigenschaften



CNS 18/10  
Elektro  
1  
8 Liter  
4  
1 Liter  
B 65 x T 185 x H 130 mm  
1/2"  
Ja  
Hinweis für das Ende der Kochzeit über einen Signalton und die Digital-Anzeige  
Wasserzulauf über Wahlschalter  
3,2 kW | 230 V | 50 Hz  
B 520 x T 340 x H 600 mm  
24 kg

- Anschlusswert
- Maße
- Gewicht

## Zubehör

### Korb klein zu Nudelkocher 132260

- Maße Korb: B 100 x T 138 x H 135 mm
- Maße: B 100 x T 200 x H 310 mm
- Gewicht: 0,29 kg
- GTIN: 4015613584225



132261

UVP\* 39,- €



### Korb gross zu Nudelkocher 1322

- Maße Korb: B 210 x T 235 x H 100 mm
- Maße: B 210 x T 430 x H 205 mm
- Gewicht: 0,69 kg
- GTIN: 4015613585666



132262

UVP\* 89,- €



### Ersatzkorb Pasta-Station, 1L

- Inhalt: 1 Liter
- Maße Korb: B 65 x T 185 x H 130 mm
- Maße: B 65 x T 345 x H 180 mm
- Gewicht: 0,41 kg
- GTIN: 4015613658889

158613

UVP\* 39,- €





Köstliche Nudeln in all ihrer Vielfalt. Die Pasta Maschine von Bartscher hilft Ihnen bei der Herstellung und bereitet für Sie mühelos die köstlichen italienischen Teigwaren in vielen Variationen zu.



- Material
- Produktion max.
- Fassungsvermögen
- Eigenschaften

- Nicht im Lieferumfang erhalten
- Wichtiger Hinweis

- Anschlusswert
- Maße
- Gewicht

Beschichtet  
 Kratzfest  
 3 kg / Std.  
 1,5 kg  
 Behälter und Kneithaken aus CNS 18/10  
 Mikroschalter am Behälterdeckel  
 Schraube aus Messing mit Bronzelegierung  
 Zum Kneten und Ausrollen von 12  
 verschiedenen Pastasorten  
 Matrizen für Pasta  
 Verschlusskappe  
 Verschlusskappe wird zum Verschließen  
 des Auswurfs während der Teigproduktion  
 benötigt  
 0,3 kW | 230 V | 50 Hz  
 B 250 x T 480 x H 460 mm  
 17,7 kg

Zubehör

Verschlusskappe

- Material: Bronze
- Maße: B 55 x T 55 x H 9 mm
- Gewicht: 0,18 kg
- GTIN: 4015613584997



101986

UVP\* 59,- € ①

Pasta Matrize für Caserecce 9x5mm

- Material: Bronze
- Pasta-Art: Caserecce
- Pasta-Größe: 9 x 5 mm
- Maße: B 55 x T 55 x H 10 mm
- Gewicht: 0,14 kg
- GTIN: 4015613584850



101972

UVP\* 59,- € ①

Pasta Matrize für Fusilli Ø9mm

- Material: Bronze
- Pasta-Art: Fusilli
- Pasta-Größe: Ø 9 mm
- Maße: B 55 x T 55 x H 10 mm
- Gewicht: 0,14 kg
- GTIN: 4015613584867



101973

UVP\* 59,- € ①

Pasta Matrize für Pappadelle 16mm

- Material: Bronze
- Pasta-Art: Pappardelle
- Pasta-Größe: 16 mm
- Maße: B 55 x T 55 x H 10 mm
- Gewicht: 0,16 kg
- GTIN: 4015613584874



101974

UVP\* 59,- € ①

Pasta Matrize für Gnocchi Ø12mm

- Material: Bronze
- Pasta-Art: Gnocchi
- Pasta-Größe: Ø 12 mm
- Maße: B 55 x T 55 x H 10 mm
- Gewicht: 0,17 kg
- GTIN: 4015613584881



101975

UVP\* 59,- € ①

Pasta Matrize für Cap. Dangelo Ø1mm

- Material: Bronze
- Pasta-Art: Capelli d'angelo
- Pasta-Größe: Ø 1 mm
- Maße: B 55 x T 55 x H 10 mm
- Gewicht: 0,16 kg
- GTIN: 4015613584911



101978

UVP\* 59,- € ①

### Pasta Matrize für Spaghetti Ø2mm

- Material: Bronze
- Pasta-Art: Spaghetti
- Pasta-Größe: Ø 2 mm
- Maße: B 55 x T 55 x H 10 mm
- Gewicht: 0,16 kg
- GTIN: 4015613584928

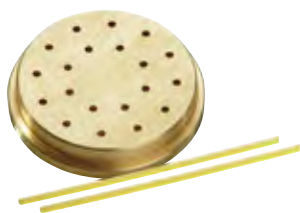

101979

UVP\* 59,- € ①

### Pasta Matrize für Spaghetti 2x2mm

- Material: Bronze
- Pasta-Art: Spaghetti alla chitarra
- Pasta-Größe: 2 x 2 mm
- Maße: B 55 x T 55 x H 10 mm
- Gewicht: 0,17 kg
- GTIN: 4015613584935



101980

UVP\* 59,- € ①

### Pasta Matrize für Taglionini 3mm

- Material: Bronze
- Pasta-Art: Tagliolini
- Pasta-Größe: 3 mm
- Maße: B 55 x T 55 x H 10 mm
- Gewicht: 0,15 kg
- GTIN: 4015613584942



101981

UVP\* 59,- € ①

### Pasta Matrize für Fettuccine 8mm

- Material: Bronze
- Pasta-Art: Fettuccine
- Pasta-Größe: 8 mm
- Maße: B 55 x T 55 x H 10 mm
- Gewicht: 0,15 kg
- GTIN: 4015613584959



101982

UVP\* 59,- € ①

### Pasta Matrize für Sfoglia 135mm

- Material: Bronze
- Pasta-Art: Pasta sfoglia
- Pasta-Größe: 135 mm
- Maße: B 55 x T 55 x H 40 mm
- Gewicht: 0,41 kg
- GTIN: 4015613584966



101983

UVP\* 79,- € ①

### Pasta Matrize für Cannellone Ø25mm

- Material: Bronze
- Pasta-Art: Cannelloni
- Pasta-Größe: Ø 25 mm
- Maße: B 55 x T 55 x H 10 mm
- Gewicht: 0,15 kg
- GTIN: 4015613584973



101984

UVP\* 59,- € ①

### Pasta Matrize für Bigoli Ø3mm

- Material: Bronze
- Pasta-Art: Bigoli
- Pasta-Größe: Ø 3 mm
- Maße: B 55 x T 55 x H 10 mm
- Gewicht: 0,16 kg
- GTIN: 4015613584980



101985

UVP\* 59,- € ①

## SNACK | IMBISS

Imbiss-Klassiker wie Currywurst, Pommes & Co. erfreuen sich ungebrochener Beliebtheit. Entsprechend wird im Alltag die Technik dazu intensiv genutzt. Von Grillplatten, Kontaktgrills über Fritteusen bis hin zum Currywurstschneider – hier werden Sie fündig.





## Fritteuse "PETIT"

165103

UVP\* 52,- €



GTIN 4015613447223



• Material

Edelstahl  
Kunststoff



• Anzahl Becken

1

• Beckeninhalt

3 Liter



• Anzahl Körbe

1

• Maße Korb

B 145 x T 240 x H 80 mm

• Sicherheitsthermostat

Ja

• Inklusive

1 Korb

1 Deckel

• Anschlusswert

2 kW | 230 V | 50 Hz

• Maße

B 210 x T 530 x H 240 mm

• Gewicht

2,5 kg

## Fritteuse "MINI II" 1x4L

A165110

UVP\* 70,- €



GTIN 4015613392271



• Material

Edelstahl  
Kunststoff



• Anzahl Becken

1

• Beckeninhalt

4 Liter



• Anzahl Körbe

1

• Maße Korb

B 145 x T 245 x H 110 mm

• Sicherheitsthermostat

Ja

• Inklusive

1 Korb

1 Deckel

• Anschlusswert

2,2 kW | 230 V | 50-60 Hz

• Maße

B 205 x T 540 x H 280 mm

• Gewicht

3 kg

## Doppel-Fritteuse "MINI III" 2x4L

A165112

UVP\* 135,- €



GTIN 4015613392288



• Material

Edelstahl  
Kunststoff



• Anzahl Becken

2

• Beckeninhalt

4 Liter



• Anzahl Körbe

2

• Maße Korb

B 145 x T 245 x H 110 mm

• Sicherheitsthermostat

Ja

• Inklusive

2 Körbe

2 Deckel

• Wichtiger Hinweis

2 getrennte Steckdosen erforderlich

• Anschlusswert

4,4 kW | 230 V | 50-60 Hz

• Maße

B 400 x T 540 x H 280 mm

• Gewicht

5,5 kg

## Zubehör

### Ersatzkorb Fritteuse "PETIT", 3L

- Maße Korb: B 145 x T 240 x H 80 mm
- Maße: B 145 x T 405 x H 155 mm
- Gewicht: 0,24 kg
- GTIN: 4015613662251

165528

UVP\* 8,50 €



### Ersatzkorb Fritteuse "MINI", 4L

- Maße Korb: B 145 x T 245 x H 110 mm
- Maße: B 145 x T 435 x H 155 mm
- Gewicht: 0,24 kg
- GTIN: 4015613658421

165521

UVP\* 11,- €



### Thermometer A3000 TP

- Material: Edelstahl
- Temperaturbereich: 10 °C bis 300 °C
- Maße: B 50 x T 50 x H 320 mm
- Gewicht: 0,2 kg
- GTIN: 4015613633152

292046

UVP\* 7,50 €



## Fritteuse "SNACK I"

**A162410E**

UVP\* 129,- €



GTIN 4015613662350



- Material
- Anzahl Becken
- Beckeninhalte
- Anzahl Körbe
- Maße Korb
- Temperaturbereich
- Sicherheitsthermostat
- Inklusive
- Wichtiger Hinweis

- Anschlusswert
- Maße
- Gewicht

Edelstahl  
1  
4 Liter  
1  
B 135 x T 205 x H 123 mm  
50 °C bis 190 °C  
Ja  
1 Korb  
Geeignet für Frittieröl und Stangenfett (Blockfett)  
2 kW | 230 V | 50 Hz  
B 217 x T 565 x H 313 mm  
5,1 kg

## Doppel-Fritteuse "SNACK II"

**A162412E**

UVP\* 229,- €



GTIN 4015613662374



- Material
- Anzahl Becken
- Beckeninhalte
- Anzahl Körbe
- Korbinhalte
- Maße Korb
- Temperaturbereich
- Sicherheitsthermostat
- Wichtiger Hinweis

- Anschlusswert
- Maße
- Gewicht

Edelstahl  
2  
4 Liter  
2  
2,4 Liter  
B 135 x T 205 x H 123 mm  
50 °C bis 190 °C  
Ja  
Geeignet für Frittieröl und Stangenfett (Blockfett)  
2 getrennte Steckdosen erforderlich  
4 kW | 230 V | 50 Hz  
B 445 x T 525 x H 310 mm  
9,6 kg

## Fritteuse "SNACK III"

**A162810E**

UVP\* 165,- €



GTIN 4015613662381



- Material
- Anzahl Becken
- Beckeninhalte
- Anzahl Körbe
- Maße Korb
- Sicherheitsthermostat
- Wichtiger Hinweis

- Anschlusswert
- Maße
- Gewicht

Edelstahl  
1  
8 Liter  
1  
B 195 x T 245 x H 140 mm  
Ja  
Geeignet für Frittieröl und Stangenfett (Blockfett)  
3,25 kW | 230 V | 50 Hz  
B 265 x T 620 x H 340 mm  
6,7 kg

## Doppel-Fritteuse "SNACK IV"

**A162812E**

UVP\* 285,- €



GTIN 4015613662398



- Material
- Anzahl Becken
- Beckeninhalte
- Anzahl Körbe
- Maße Korb
- Sicherheitsthermostat
- Wichtiger Hinweis

- Anschlusswert
- Maße
- Gewicht

Edelstahl  
2  
8 Liter  
2  
B 195 x T 245 x H 140 mm  
Ja  
Geeignet für Frittieröl und Stangenfett (Blockfett)  
2 getrennte Steckdosen erforderlich  
6,5 kW | 230 V | 50 Hz  
B 550 x T 580 x H 340 mm  
12,5 kg

# Fritteuse "SNACK XL" Plus

165530

UVP\* 459,- €



GTIN 4015613687018



- Material
- Anzahl Becken
- Beckeninhalt
- Maße Becken
- Anzahl Körbe
- Korbinhalt
- Maße Korb
- Temperaturbereich
- Sicherheitsthermostat
- Fettablasshahn
- Kaltzone
- Heizelement
- Eigenschaften

CNS 18/10

8 L

- Anschlusswert
- Maße
- Gewicht

CNS 18/10  
1  
8 Liter  
B 180 x T 400 x H 200 mm  
1  
5,7 Liter  
B 150 x T 320 x H 120 mm  
50 °C bis 190 °C  
Ja  
Ja  
Ja  
Herausnehmbar  
Schaltkasten mit Heizelement, abnehmbar  
Ablasshahn mit Bajonettverschluss, abnehmbar  
Tragegriffe, seitlich  
3,4 kW | 230 V | 50/60 Hz  
B 245 x T 720 x H 470 mm  
8 kg

## Zubehör

### Ersatzkorb Fritteuse "SNACK", 4L

- Maße Korb: B 135 x T 205 x H 123 mm
- Maße: B 135 x T 450 x H 245 mm
- Gewicht: 0,65 kg
- GTIN: 4015613658438



165522

UVP\* 29,- €

### Ersatzkorb Fritteuse "SNACK", 8L

- Maße Korb: B 195 x T 245 x H 140 mm
- Maße: B 195 x T 500 x H 225 mm
- Gewicht: 0,8 kg
- GTIN: 4015613658445



165523

UVP\* 35,- €

### Ersatzkorb Fritteuse "SNACK XL", 8L

- Inhalt: 5,7 Liter
- Maße Korb: B 150 x T 320 x H 120 mm
- Maße: B 150 x T 570 x H 190 mm
- Gewicht: 0,82 kg
- GTIN: 4015613658858

165527

UVP\* 53,- €

### Thermometer A3000 TP

- Material: Edelstahl
- Einstechtiefe: 300 mm
- Temperaturbereich: 10 °C bis 300 °C
- Inklusive: 1 Verstellbarer Halte-Clip
- Maße: B 50 x T 50 x H 320 mm
- Gewicht: 0,2 kg
- GTIN: 4015613633152



292046

UVP\* 7,50 €

### Fett-Entsorgungsbehälter 12 L

- Material: Stahlblech, Feuerverzinkt, Nach DIN EN ISO 1461
- Inhalt: 12 Liter
- Durchmesser: 280 mm
- Eigenschaften: Abdeckung für den Ausguss, Deckel arretiert beim Transport, Erhöhter Bodenrand mit Luftzirkulationsöffnungen, Sicherheitsverbindung zwischen Eimer und Deckel, Zusätzlicher hitzegeschützter Griff für die Entleerung
- Maße: B 355 x T 335 x H 450 mm
- Gewicht: 4,3 kg
- GTIN: 4015613274096



A150460V

UVP\* 162,- €

### Fritierfettfilter

- Material: Spezialgewebe
- Temperaturbereich bis: 190 °C
- Maße: B 250 x T 600 x H 155 mm
- Gewicht: 0,52 kg
- GTIN: 4016098100986



A101999

UVP\* 159,- €

### Ersatzfilter zu A101999

- Maße: B 250 x T 250 x H 1 mm
- Gewicht: 0,1 kg
- GTIN: 4016098100979

A101901

UVP\* 79,- €

## Fritteuse "IMBISS I"

A150307

UVP\* 285,- €



GTIN 4015613662404



- Material
- Anzahl Becken
- Beckeninhalt
- Anzahl Körbe
- Maße Korb
- Sicherheitsthermostat
- Fettablasshahn
- Wichtiger Hinweis

- Anschlusswert
- Maße
- Gewicht

Chromnickelstahl  
1  
8 Liter  
1  
B 195 x T 230 x H 195 mm  
Ja  
Ja  
Geeignet für Frittieröl und Stangenfett (Blockfett)  
3,25 kW | 230 V | 50 Hz  
B 290 x T 630 x H 410 mm  
9,7 kg

## Doppel-Fritteuse "IMBISS II"

A150407

UVP\* 475,- €



GTIN 4015613662411



- Material
- Anzahl Becken
- Beckeninhalt
- Anzahl Körbe
- Maße Korb
- Sicherheitsthermostat
- Fettablasshahn
- Wichtiger Hinweis

- Anschlusswert
- Maße
- Gewicht

Chromnickelstahl  
2  
8 Liter  
2  
B 195 x T 230 x H 195 mm  
Ja  
Ja  
Geeignet für Frittieröl und Stangenfett (Blockfett)  
2 getrennte Steckdosen erforderlich  
6,5 kW | 230 V | 50 Hz  
B 580 x T 630 x H 410 mm  
17 kg

## Fritteuse "Imbiss Pro"

162500

UVP\* 469,- €



GTIN 4015613535104



- Material
- Anzahl Becken
- Beckeninhalt
- Anzahl Körbe
- Maße Korb
- Sicherheitsthermostat
- Kaltzone
- Fettablasshahn
- Heizelement aus Edelstahl
- Inklusive

- Anschlusswert
- Geräte-Anschluss
- Maße
- Gewicht

Chromnickelstahl  
1  
9,7 Liter  
1  
B 250 x T 275 x H 140 mm  
Ja  
Ja  
Ja  
Ja  
1 Korb  
1 Deckel  
8,1 kW | 400 V | 50 Hz  
3 NAC  
B 410 x T 500 x H 380 mm  
12,7 kg

## Zubehör

### Ersatzkorb Fritteuse "IMBISS", 8L

- Maße Korb: B 195 x T 230 x H 195 mm
- Maße: B 195 x T 485 x H 220 mm
- Gewicht: 0,8 kg
- GTIN: 4015613658452

165524

UVP\* 45,- €



### Ersatzkorb Fritteuse "IMBISS PRO"

- Maße Korb: B 250 x T 275 x H 140 mm
- Maße: B 255 x T 515 x H 290 mm
- Gewicht: 0,87 kg
- GTIN: 4015613658469

165525

UVP\* 39,- €



### Thermometer A3000 TP

- Material: Edelstahl
- Temperaturbereich: 10 °C bis 300 °C
- Maße: B 50 x T 50 x H 320 mm
- Gewicht: 0,2 kg
- GTIN: 4015613633152

292046

UVP\* 7,50 €



## Fritteuse Professional, 10L, Hahn

162900

UVP\* 569,- €



GTIN 4015613494098



CNS

10 L

- Material
- Anzahl Becken
- Beckeninhalt
- Anzahl Körbe
- Maße Korb
- Sicherheitsthermostat
- Fettablasshahn
- Kaltzone
- Heizelement aus Edelstahl
- Inklusive
- Anschlusswert
- Geräte-Anschluss
- Maße
- Gewicht

Chromnickelstahl  
1  
10 Liter  
1  
B 300 x T 240 x H 120 mm  
Ja  
Ja  
Ja  
Ja  
1 Korb  
1 Deckel  
8,1 kW | 400 V | 50-60 Hz  
3 NAC  
B 390 x T 450 x H 375 mm  
11,5 kg

## Fritteuse Professional II, 2x10L,TG

162910

UVP\* 1.039,- €



GTIN 4015613536798



CNS

10 L

- Material
- Anzahl Becken
- Beckeninhalt
- Anzahl Körbe
- Maße Korb
- Sicherheitsthermostat
- Fettablasshahn
- Kaltzone
- Heizelement aus Edelstahl
- Inklusive
- Anschlusswert
- Geräte-Anschluss
- Maße
- Gewicht

Chromnickelstahl  
2  
10 Liter  
2  
B 300 x T 240 x H 120 mm  
Ja  
Ja  
Ja  
Ja  
2 Körbe  
2 Deckel  
16,2 kW | 400 V | 50-60 Hz  
3 NAC  
B 750 x T 450 x H 375 mm  
21,8 kg

## Zubehör

### Ersatzkorb Fritteuse, 10L, groß

- Maße Korb: B 300 x T 240 x H 120 mm
- Maße: B 235 x T 425 x H 215 mm
- Gewicht: 0,95 kg
- GTIN: 4015613658865

162906

UVP\* 52,- €



### Ersatzkorb Fritteuse 10L, klein

- Maße Korb: B 120 x T 233 x H 100 mm
- Wichtiger Hinweis: Für 1 Becken werden 2 Körbe benötigt
- Maße: B 130 x T 415 x H 220 mm
- Gewicht: 0,59 kg
- GTIN: 4015613658872

162912

UVP\* 39,- €



### Thermometer A3000 TP

- Material: Edelstahl
- Temperaturbereich: 10 °C bis 300 °C
- Maße: B 50 x T 50 x H 320 mm
- Gewicht: 0,2 kg
- GTIN: 4015613633152



292046

UVP\* 7,50 €



## Induktions-Fritteuse 8L

162913

UVP\* 429,- €



GTIN 4015613680187



Die leistungsstarke Induktionstechnologie sorgt für eine ideal eingestellte Temperatur – und das dauerhaft. Das Frittieren der gewünschten Lebensmittel gelingt sehr präzise und sorgt für ein optimales Ergebnis.



8 L

- Material: Edelstahl
- Betriebsart: Elektro (Induktion)
- Anzahl Becken: 1
- Beckeninhalt: 8 Liter
- Anzahl Körbe: 1
- Maße Korb: B 195 x T 220 x H 145 mm
- Maße Becken: B 238 x T 300 x H 205 mm
- Temperaturbereich: 60 °C bis 190 °C
- Sicherheitsthermostat: Ja
- Fettablasshahn: Ja
- Kaltzone: Nein
- Heizelement: Induktionsspule
- Eigenschaften: Heizelement aus Kupfer
- Inklusive: 1 Deckel  
1 Lochblech
- Anschlusswert: 3,5 kW | 220-240 V | 50 Hz
- Maße: B 290 x T 480 x H 515 mm
- Gewicht: 10,4 kg



► Die leistungsstarke Induktionstechnologie sorgt für eine ideal eingestellte Temperatur – und das dauerhaft



► Beckeninhalt: 8 Liter



► Fettablasshahn

## Induktions-Fritteuse 2x8L

162914

UVP\* 819,- €



GTIN 4015613680194



- Material: Edelstahl
- Betriebsart: Elektro (Induktion)
- Anzahl Becken: 2
- Beckeninhalt: 8 Liter
- Maße Becken: B 238 x T 300 x H 205 mm
- Anzahl Körbe: 2
- Korbinhalt: 8 Liter
- Maße Korb: B 195 x T 220 x H 145 mm
- Temperaturbereich: 60 °C bis 190 °C
- Sicherheitsthermostat: Ja
- Fettablasshahn: Ja
- Kaltzone: Nein
- Heizelement: Heizelement aus Kupfer
- Eigenschaften: 2 Deckel  
2 Lochbleche
- Inklusive: 2 getrennte Steckdosen erforderlich
- Wichtiger Hinweis: 7 kW | 220-240 V | 50 Hz
- Anschlusswert: B 580 x T 480 x H 515 mm
- Maße: 19 kg
- Gewicht:



8 L

### Zubehör

#### Fritteusenkorb "Induktion 8L"

- Material: Edelstahl
- Maße Korb: B 195 x T 220 x H 145 mm
- Maße: B 195 x T 460 x H 220 mm
- Gewicht: 0,7 kg
- GTIN: 4015613685205

162917

UVP\* 39,- €

#### Thermometer A3000 TP

- Material: Edelstahl
- Temperaturbereich: 10 °C bis 300 °C
- Maße: B 50 x T 50 x H 320 mm
- Gewicht: 0,2 kg
- GTIN: 4015613633152

292046

UVP\* 7,50 €

# Karpfenfritteuse 50L

162550

UVP\* 1.349,- €



GTIN 4015613610849



Die Fritteuse mit extra großem Becken ist ausgelegt für das Frittieren von besonders großen Speisen. Die große Fläche der Frittierkörbe eignet sich zudem besonders gut für Garnelen, Krabben sowie Gemüse in Bierteig, Pizzasaschen oder Backwaren.



- Material: Edelstahl
- Anzahl Becken: 1
- Beckeninhalt: 50 Liter
- Maße Becken: B 497 x T 397 x H 300 mm
- Anzahl Körbe: 2
- Korbinhalt Korb 1: 8,42 Liter
- Maße Korb 1: B 460 x T 305 x H 60 mm
- Korbinhalt Korb 2: 11,53 Liter
- Maße Korb 2: B 420 x T 305 x H 90 mm
- Temperaturbereich: 0 °C bis 190 °C
- Sicherheitsthermostat: Ja
- Fettablasshahn: Ja
- Kaltzone: Ja
- Heizelement: Herausnehmbar
- Eigenschaften: Abgerundete Ecken

- Ablasshahn mit Sicherheitsvorrichtung
- Tragegriffe, seitlich
- Regulierung der Leistung in 2 Stufen (5 kW / 15 kW)
- Inklusive: 2 Körbe
- Anschlusswert: 15 kW | 400 V | 50 Hz
- Maße: B 650 x T 630 x H 460 mm
- Gewicht: 26,6 kg



- ▶ Becken
- ▶ Inhalt: 50 Liter
- ▶ Abgerundete Ecken



▶ Heizelement herausnehmbar

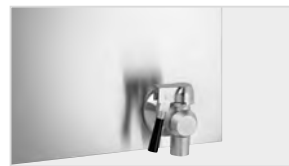

▶ Ablasshahn mit Sicherheitsvorrichtung

## Fritteusenkorb 50L-60

- Material: CNS 18/10, Kunststoff
- Inhalt: 8,42 Liter
- Maße Korb: B 460 x T 305 x H 60 mm
- Maße: B 760 x T 330 x H 240 mm
- Gewicht: 1,35 kg
- GTIN: 4015613686608

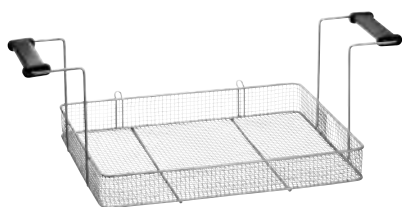

162551

UVP\* 59,- €



## Fritteusenkorb 50L-90

- Material: CNS 18/10, Kunststoff
- Inhalt: 11,53 Liter
- Maße Korb: B 420 x T 305 x H 90 mm
- Maße: B 760 x T 330 x H 240 mm
- Gewicht: 1,37 kg
- GTIN: 4015613686615

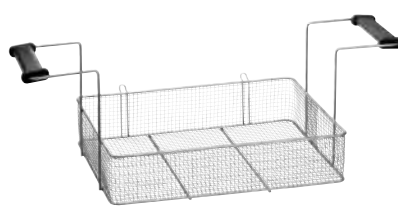

162552

UVP\* 79,- €



## Standfritteusen – Die Features im Überblick

- ✓ Material: CNS 18/10
- ✓ Tiefe Becken: 345 mm
- ✓ Sicherheitsthermostat: Ja
- ✓ Fettauffangbehälter: Ja
- ✓ Unterbau-Art: Flügeltür
- ✓ Höhe Unterbau: 470 mm
- ✓ Anzahl Becken: 2
- ✓ Temperaturbereich: 140 °C bis 190 °C
- ✓ Fettablasshahn: Ja
- ✓ Kaltzone: Ja
- ✓ Tiefe Unterbau: 650 mm
- ✓ Höhenverstellbar: 850 mm bis 910 mm

### Fritteuse 700, B400, 2x8L

272335

UVP\* 2.998,- €



GTIN 4015613527420



- Material: CNS 18/10
- Anzahl Becken: 2
- Beckeninhalt: 8 Liter
- Maße Becken: B 140 x T 345 x H 220 mm
- Anzahl Körbe: 2
- Maße Korb: B 130 x T 310 x H 120 mm
- Temperaturbereich: 140 °C bis 190 °C
- Sicherheitsthermostat: Ja
- Fettablasshahn: Ja
- Fettauffangbehälter: Ja
- Kaltzone: Ja
- Heizelement: Herausschwenkbar
- Unterbau-Art: Flügeltür
- Maße Unterbau: B 360 x T 650 x H 470 mm
- Höhenverstellbar: 850 mm bis 910 mm
- Anschlusswert: 14 kW | 380-400 V | 50/60 Hz
- Geräte-Anschluss: 3 NAC
- Maße: B 400 x T 700 x H 850 mm
- Gewicht: 62 kg

### Fritteuse Gas 700, B400 2x8L

2716401

UVP\* 3.369,- €



GTIN 4015613527406



- Material: CNS 18/10
- Betriebsart: Elektro / Gas
- Gas-Art: Erdgas H
- Zünd-Art: Elektronische Einhandzündung
- Anzahl Becken: 2
- Beckeninhalt: 8 Liter
- Maße Becken: B 140 x T 345 x H 230 mm
- Anzahl Körbe: 2
- Maße Korb: B 130 x T 310 x H 120 mm
- Temperaturbereich: 140 °C bis 190 °C
- Sicherheitsthermostat: Ja
- Fettablasshahn: Ja
- Fettauffangbehälter: Ja
- Kaltzone: Ja
- Unterbau-Art: Flügeltür
- Maße Unterbau: B 360 x T 650 x H 470 mm
- Höhenverstellbar: 850 mm bis 910 mm
- Anschlusswert: 12 kW
- Maße: B 700 x T 400 x H 850 mm
- Gewicht: 59,4 kg





- Material
- Betriebsart
- Gas-Art
- Zünd-Art
- Anzahl Becken
- Beckeninhalt
- Maße Becken
- Anzahl Körbe
- Maße Korb 1
- Maße Korb 2
- Temperaturbereich
- Sicherheitsthermostat
- Fettablasshahn
- Fettauffangbehälter
- Kaltzone
- Unterbau-Art
- Eigenschaften

- Maße Unterbau
- Höhenverstellbar
- Anschlusswert
- Maße
- Gewicht

CNS 18/10  
Gas  
Erdgas H  
Elektronische Einhandzündung  
2  
13 Liter  
B 240 x T 345 x H 230 mm  
3 (1 x groß, 2 x klein)  
B 230 x T 290 x H 120 mm  
B 113 x T 290 x H 120 mm  
140 °C bis 190 °C  
Ja  
Ja  
Ja  
Ja  
Flügeltür  
Abgerundete Ecken  
Becken mit großer Kaltzone  
Extra breiter Beckenrand  
Fettauffangbehälter mit Filter  
Präzisionsthermostat  
Sicherheitsthermostat mit fester Eichung  
B 760 x T 650 x H 470 mm  
850 mm bis 910 mm  
23 kW  
B 800 x T 700 x H 850 mm  
72 kg

**Zubehör**

**Fett-Entsorgungsbehälter 12 L**

- Material: Stahlblech, Feuerverzinkt, Nach DIN EN ISO 1461
- Inhalt: 12 Liter
- Eigenschaften: Abdeckung für den Ausguss, Deckel arretiert beim Transport, Erhöhter Bodenrand mit Luftzirkulationsöffnungen, Sicherheitsverbindung zwischen Eimer und Deckel, Zusätzlicher hitzgeschützter Griff für die Entleerung
- Wichtiger Hinweis: Der Behälter ist nur für den Transport sowie für die Entsorgung von Altfetten bestimmt.
- Maße: B 355 x T 335 x H 450 mm
- Gewicht: 4,3 kg
- GTIN: 4015613274096



A150460V

UVP\* 162,- € ②

**Fritierfettfilter**

- Material: Spezialgewebe
- Temperaturbereich bis: 190 °C
- Maße: B 250 x T 600 x H 155 mm
- Gewicht: 0,52 kg
- GTIN: 4016098100986



A101999

UVP\* 159,- € ②

**Ersatzfilter zu A101999**

- Maße: B 250 x T 250 x H 1 mm
- Gewicht: 0,1 kg
- GTIN: 4016098100979

A101901

UVP\* 79,- € ②

## Backwarenfritteusen



### Backwarenfritteuse BF 16E

101530

UVP\* 769,- €



GTIN 4015613405049



STAINLESS STEEL

16 L

- Material CNS 18/10
- Anzahl Becken 1
- Beckeninhalt 16 Liter
- Maße Becken B 515 x T 305 x H 130 mm
- Anzahl Körbe 1
- Maße Korb B 475 x T 235 x H 80 mm
- Temperaturbereich 50 °C bis 190 °C
- Sicherheitsthermostat Ja
- Fettablasshahn Ja
- Kaltzone Ja
- Heizelement aus Edelstahl Ja
- Heizelement Herausnehmbar
- FüÙe höhenverstellbar Ja
- Inklusive 1 Deckel  
1 Korb
- Anschlusswert 9 kW | 400 V | 50 Hz
- Geräte-Anschluss 3 NAC
- Maße B 560 x T 470 x H 400 mm
- Gewicht 14,7 kg

### Backwarenfritteuse BF 30E

101560

UVP\* 1.169,- €



GTIN 4015613405063



STAINLESS STEEL

30 L

- Material CNS 18/10
- Anzahl Becken 1
- Beckeninhalt 30 Liter
- Maße Becken B 615 x T 490 x H 130 mm
- Anzahl Körbe 1
- Korbinhalt 19 Liter
- Maße Korb B 570 x T 440 x H 80 mm
- Temperaturbereich 50 °C bis 190 °C
- Sicherheitsthermostat Ja
- Fettablasshahn Ja
- Kaltzone Ja
- Heizelement aus Edelstahl Ja
- Heizelement Herausnehmbar
- FüÙe höhenverstellbar Ja
- Inklusive 1 Deckel  
1 Korb
- Anschlusswert 15 kW | 400 V | 50 Hz
- Geräte-Anschluss 3 NAC
- Maße B 660 x T 650 x H 410 mm
- Gewicht 23,4 kg

# Backwarenfritteuse BF 30E OU

101535

UVP\* 1.649,- €



GTIN 4015613633299



- Material CNS 18/10
- Anzahl Becken 1
- Beckeninhalt 30 Liter
- Maße Becken B 615 x T 490 x H 130 mm
- Anzahl Körbe 1
- Korbinhalt 19 Liter
- Maße Korb B 570 x T 440 x H 80 mm
- Temperaturbereich 50 °C bis 190 °C
- Sicherheitsthermostat Ja
- Fettablasshahn Ja
- Kaltzone Ja
- Heizelement aus Edelstahl Ja
- Heizelement Herausnehmbar
- Unterbau-Art Offen
- Maße Unterbau B 612 x T 497 x H 377 mm
- Füße höhenverstellbar Ja
- Höhenverstellbar von 980 mm
- Inklusive 1 Deckel  
1 Korb  
1 Sieb mit Griff  
2 Fettauffangbehälter mit Griff
- Anschlusswert 15 kW | 400 V | 50 Hz
- Geräte-Anschluss 3 NAC
- Maße B 660 x T 650 x H 980 mm
- Gewicht 40 kg

## Zubehör

### Korbablage BF 16E

- Material: CNS 18/10
- Montage-Seite: Beidseitig
- Maße: B 445 x T 235 x H 85 mm
- Gewicht: 2,9 kg
- GTIN: 4015613535098



101566

UVP\* 98,- € ①

### Korbablage BF 30E

- Material: CNS 18/10
- Montage-Seite: Beidseitig
- Maße: B 465 x T 644 x H 255 mm
- Gewicht: 3,95 kg
- GTIN: 4015613405087



101565

UVP\* 119,- € ①

### Thermometer A3000 TP

- Material: Edelstahl
- Material Temperaturfühler: Edelstahl
- Temperaturbereich: 10 °C bis 300 °C
- Ausgelegt für: Fritteusen
- Inklusive: 1 Verstellbarer Halte-Clip
- Maße: B 50 x T 50 x H 320 mm
- Gewicht: 0,2 kg
- GTIN: 4015613633152



292046

UVP\* 7,50 € ②

### Fritteusenkorb BF 16E

- Material: Stahl, Verchromt
- Inhalt: 9,3 Liter
- Maße Korb: B 475 x T 235 x H 80 mm
- Maße: B 560 x T 245 x H 190 mm
- Gewicht: 1,3 kg
- GTIN: 4015613405056



101533

UVP\* 92,- € ①

### Fritteusenkorb BF 30E

- Material: Stahl, Verchromt
- Inhalt: 20 Liter
- Maße Korb: B 570 x T 440 x H 80 mm
- Maße: B 650 x T 465 x H 190 mm
- Gewicht: 1,9 kg
- GTIN: 4015613405070



101563

UVP\* 129,- € ①

## Backwarenfrritteusen



### Backwarenfrritteuse BF 20G

1014113

UVP\* 2.598,- €



GTIN 4015613381855



• Material

CNS 18/10



• Betriebsart

Gas



• Gas-Art

Flüssiggas



• Zünd-Art

Piezo-Zündung

• Anzahl Becken

1

• Beckeninhalt

20 Liter

• Maße Becken

B 600 x T 350 x H 117 mm

• Anzahl Körbe

1

• Maße Korb

B 580 x T 320 x H 70 mm

• Kaltzone

Ja

• Temperaturbereich

140 °C bis 190 °C

• Sicherheitsthermostat

Ja

• Fettablasshahn

Ja

• Anschlusswert

12 kW

• Maße

B 700 x T 585 x H 390 mm

• Gewicht

40,55 kg

### Backwarenfrritteuse Elektro BF 21E

101412

UVP\* 2.029,- €



GTIN 4015613370576



• Material

CNS 18/10



• Anzahl Becken

1

• Beckeninhalt

21 Liter



• Maße Becken

B 650 x T 390 x H 150 mm

• Anzahl Körbe

1

• Maße Korb

B 630 x T 365 x H 70 mm



• Temperaturbereich

140 °C bis 190 °C

• Sicherheitsthermostat

Ja

• Fettablasshahn

Ja

• Kaltzone

Ja

• Heizelement aus Edelstahl

Ja

• Heizelement

Herausschwenkbar

• Inklusive

1 Deckel

1 Korb

• Anschlusswert

6,8 kW | 400 V | 50 Hz

• Geräte-Anschluss

3 NAC

• Maße

B 700 x T 590 x H 320 mm

• Gewicht

31 kg



- Material
- Anzahl Becken
- Beckeninhalt
- Maße Becken
- Anzahl Körbe
- Maße Korb
- Temperaturbereich
- Sicherheitsthermostat
- Fettablasshahn
- Kaltzone
- Heizelement aus Edelstahl
- Heizelement
- Anschlusswert
- Geräte-Anschluss
- Maße
- Gewicht



CNS 18/10  
1  
35 Liter  
B 1000 x T 390 x H 150 mm  
1  
B 970 x T 365 x H 70 mm  
140 °C bis 190 °C  
Ja  
Ja  
Ja  
Ja  
Herausschwenkbar  
10 kW | 400 V | 50 Hz  
3 NAC  
B 1.095 x T 600 x H 340 mm  
47,4 kg

## Zubehör

### Korbablage BF 20G

- Material: CNS 18/10
- Montage-Seite: Beidseitig
- Maße: B 350 x T 645 x H 250 mm
- Gewicht: 3,45 kg
- GTIN: 4015613394176

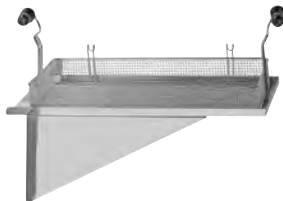
**101404**

UVP\* 132,- €

### Korbablage BF 21E

- Material: CNS 18/10
- Montage-Seite: Beidseitig
- Maße: B 390 x T 765 x H 245 mm
- Gewicht: 4,05 kg
- GTIN: 4015613122403

**101402**

UVP\* 142,- €

### Korbablage BF 35E

- Material: CNS 18/10
- Montage-Seite: Beidseitig
- Maße: B 390 x T 1.125 x H 250 mm
- Gewicht: 5,75 kg
- GTIN: 4015613122953

**101607**

UVP\* 172,- €

### Fritteusenkorb BF 20G

- Material: Stahl, Verchromt
- Inhalt: 12,9 Liter
- Maße Korb: B 580 x T 320 x H 70 mm
- Maße: B 660 x T 330 x H 260 mm
- Gewicht: 1,8 kg
- GTIN: 4015613658827

**158614**

UVP\* 152,- €

### Fritteusenkorb BF 21E

- Material: Stahl, Verchromt
- Inhalt: 16,1 Liter
- Maße Korb: B 630 x T 365 x H 70 mm
- Maße: B 730 x T 380 x H 232 mm
- Gewicht: 1 kg
- GTIN: 4015613658834

**158615**

UVP\* 172,- €

### Fritteusenkorb BF 35E

- Material: Stahl, Verchromt
- Inhalt: 24,8 Liter
- Maße Korb: B 970 x T 365 x H 70 mm
- Maße: B 380 x T 1.080 x H 242 mm
- Gewicht: 3,38 kg
- GTIN: 4015613658841

**101419**

UVP\* 219,- €

### Fett-Entsorgungsbehälter 12 L

- Maße: B 355 x T 335 x H 450 mm
- Gewicht: 4,3 kg
- GTIN: 4015613274096

**A150460V**

UVP\* 162,- €

### Fritierfettfilter

- Maße: B 250 x T 600 x H 155 mm
- Gewicht: 0,52 kg
- GTIN: 4016098100986

**A101999**

UVP\* 159,- €

### Thermometer A3000 TP

- Material: Edelstahl
- Material Temperaturfühler: Edelstahl
- Temperaturbereich: 10 °C bis 300 °C
- Ausgelegt für: Fritteusen
- Inklusiv: 1 Verstellbarer Halte-Clip
- Maße: B 50 x T 50 x H 320 mm
- Gewicht: 0,2 kg
- GTIN: 4015613633152

**292046**

UVP\* 7,50 €



Gesund, effizient und schnell  
Komfortable Zubereitung von Speisen direkt auf der gerillten Kochfläche mit nur geringem Zusatz von Fett. Gesunde und schonende Zubereitung in ansprechender Grilloptik von Fisch, Fleisch oder Gemüse. Bestens geeignet für Front-Cooking.



- Material: Edelstahl
- Material Grillfläche: SCHOTT CERAN®
- Ausführung Grillfläche: Glatt
- Maße Grillfläche: B 310 x T 190 mm
- Grillfläche abgesenkt: Ja
- Temperaturregelung: Stufenlos
- Temperaturbereich: 50 °C bis 250 °C
- Überhitzungsschutz: Ja
- Fettauffangbehälter: Ja
- GN-fähig: Ja
- Spritzschutz: Optional erhältlich
- Inklusive: 1 Schaber
- Anschlusswert: 1,2 kW | 220-240 V | 50 Hz
- Maße: B 640 x T 365 x H 63 mm
- Gewicht: 4,1 kg



- ▶ Kochfläche gerillt: B 385 x T 285 mm
- ▶ Schott Ceran-Glas



- ▶ Abgesenkte Kochfläche mit Fettauffangschale
- ▶ Für eine einfache Reinigung



- ▶ Seitliche Tragegriffe
- ▶ Für einen einfachen und sicheren Transport



- Material: Edelstahl
- Material Grillfläche: SCHOTT CERAN®
- Ausführung Grillfläche: Gerillt
- Maße Grillfläche: B 310 x T 190 mm
- Grillfläche abgesenkt: Ja
- Temperaturregelung: Stufenlos
- Temperaturbereich: 50 °C bis 250 °C
- Überhitzungsschutz: Ja
- Fettauffangbehälter: Ja
- GN-fähig: Nein
- Spritzschutz: Optional erhältlich
- Inklusive: 1 Schaber
- Anschlusswert: 1,2 kW | 220-240 V | 50 Hz
- Maße: B 640 x T 365 x H 63 mm
- Gewicht: 4,3 kg



Zubehör

Spritzschutz GP1200

- Material: Edelstahl
- Maße Ablagerost: B 380 x T 118 mm
- Maße: B 385 x T 330 x H 73 mm
- Gewicht: 0,7 kg
- GTIN: 4015613607702



## Grillplatte GP2511GN

104919

UVP\* 349,- €



GTIN 4015613649788



Multitasking: Grillen und Warmhalten gleichzeitig mit nur einem Gerät. Vollflächiges Grillen auf 1/1 GN oder Grillen auf 2/3 GN kombiniert mit der schonenden Warmhaltefunktion auf 1/3 GN.



- Material Edeldahl
- Material Grillfläche SCHOTT CERAN®
- Ausführung Grillfläche Glatt
- Maße Grillfläche B 500 x T 260 mm
- Grillfläche abgesenkt Ja
- Temperaturregelung Stufenlos
- Temperaturbereich Grillfunktion 80 °C bis 300 °C
- Temperaturbereich Warmhaltefunktion bis 100 °C
- Überhitzungsschutz Ja
- Nutzungsmöglichkeiten Grillen auf 1/1 GN  
Grillen auf 2/3 GN +  
Warmhalten auf 1/3 GN  
Warmhalten - auf der Kochfläche oder im GN-Behälter
- Fettauffangbehälter Ja
- GN-fähig Ja
- Anschlusswert 2,5 kW | 220-240 V | 50/60 Hz
- Maße B 655 x T 415 x H 86 mm
- Gewicht 7,9 kg



- ▶ Grillen und Warmhalten in Kombination
- ▶ Grillen auf 2/3 GN
- ▶ Warmhalten auf 1/3 GN



- ▶ Grillen
- ▶ Im 1/1 GN-Format



- ▶ Kochfläche: B 500 x T 260 mm
- ▶ Auch für 1/1 GN-Behälter geeignet



- ▶ Fettauffangschale
- ▶ Für eine einfache Reinigung

## Grillplatte, GP2500

370030

UVP\* 698,- €



GTIN 4015613545042



- Material CNS 18/10
- Material Grillfläche Glas
- Ausführung Grillfläche Glas
- Maße Grillfläche B 290 x T 450 mm
- Grillfläche abgesenkt Nein
- Temperaturregelung 5 Stufen
- Temperaturbereich 50 °C bis 300 °C
- Überhitzungsschutz Ja
- Fettauffangbehälter Ja
- GN-fähig Nein
- Spritzschutz Ja
- Anschlusswert 2,5 kW | 230 V | 50 Hz
- Maße B 420 x T 605 x H 175 mm
- Gewicht 10,1 kg



## Kontaktgrills – Die Features im Überblick

- ✓ Material: Edelstahl
- ✓ Material Grillplatten: Gusseisen, Emailliert
- ✓ Temperaturregelung: Thermostatisch
- ✓ Temperaturbereich: 50 °C bis 300 °C
- ✓ Fettauffangbehälter: Ja
- ✓ Inklusive: 1 Reinigungsbürste



### Kontaktgrill 1800 1R

**A150670**

UVP\* 229,- €



GTIN 4015613385617



- Anzahl Grilleinheiten
- Ausführung Grillfläche
- Maße Grillplatte oben
- Maße Grillplatte unten
- Kontrollleuchte

- Anschlusswert
- Maße
- Gewicht

1  
Gerillt  
B 214 x T 214 mm  
B 220 x T 235 mm  
Aufheizen  
Ein/Aus  
1,8 kW | 230 V | 50 Hz  
B 290 x T 395 x H 210 mm  
12,73 kg

### Kontaktgrill 1800 1G

**A150669**

UVP\* 229,- €



GTIN 4015613391380



- Anzahl Grilleinheiten
- Ausführung Grillfläche
- Maße Grillplatte oben
- Maße Grillplatte unten
- Kontrollleuchte

- Anschlusswert
- Maße
- Gewicht

1  
Glatt  
B 214 x T 214 mm  
B 220 x T 235 mm  
Aufheizen  
Ein/Aus  
1,8 kW | 230 V | 50 Hz  
B 290 x T 395 x H 210 mm  
12,67 kg

### Kontaktgrill 1800 1GR

**A150668**

UVP\* 229,- €



GTIN 4015613391656



- Anzahl Grilleinheiten
- Ausführung Grillfläche
- Maße Grillplatte oben
- Maße Grillplatte unten
- Kontrollleuchte

- Anschlusswert
- Maße
- Gewicht

1  
Oben gerillt, unten glatt  
B 214 x T 214 mm  
B 220 x T 235 mm  
Aufheizen  
Ein/Aus  
1,8 kW | 230 V | 50 Hz  
B 290 x T 395 x H 210 mm  
13 kg



## Kontaktgrill 3600 2R

**A150671**

UVP\* 419,- €



GTIN 4015613385624



- Anzahl Grilleinheiten
- Ausführung Grillfläche
- Maße Grillplatte oben, je
- Maße Grillplatte unten
- Heizzonen getrennt regelbar
- Anschlusswert
- Maße
- Gewicht

2  
 Gerillt  
 B 215 x T 215 mm  
 B 470 x T 230 mm  
 Ja  
 3,6 kW | 230 V | 50/60 Hz  
 B 570 x T 395 x H 210 mm  
 25,95 kg

## Kontaktgrill 3600 2G

**A150672**

UVP\* 419,- €



GTIN 4015613391397



- Anzahl Grilleinheiten
- Ausführung Grillfläche
- Maße Grillplatte oben, je
- Maße Grillplatte unten
- Heizzonen getrennt regelbar
- Anschlusswert
- Maße
- Gewicht

2  
 Glatt  
 B 215 x T 215 mm  
 B 470 x T 230 mm  
 Ja  
 3,6 kW | 230 V | 50/60 Hz  
 B 570 x T 395 x H 210 mm  
 23,5 kg

## Kontaktgrill 3600 2GR

**A150673**

UVP\* 419,- €



GTIN 4015613391403



- Anzahl Grilleinheiten
- Ausführung Grillfläche
- Maße Grillplatte oben, je
- Maße Grillplatte unten
- Heizzonen getrennt regelbar
- Anschlusswert
- Maße
- Gewicht

2  
 Oben gerillt, unten glatt  
 B 215 x T 215 mm  
 B 470 x T 230 mm  
 Ja  
 3,6 kW | 230 V | 50/60 Hz  
 B 570 x T 395 x H 210 mm  
 23,25 kg

## Zubehör

### Kochpergament 1/2 GN

- GN-fähig: Ja
- Format je Bogen: 1/2 GN, B 330 x T 270 mm
- Bestellmengeneinheit: 1 Karton (12 Papier-Spender mit je 100 Bögen)
- Maße: B 357 x T 295 x H 179 mm
- Gewicht: 0,37 kg
- GTIN: 4015613587110

**150678**

UVP\* 79,- €



## Kontaktgrills – Die Features im Überblick

- ✓ Material: Edelstahl
- ✓ Temperaturbereich: 50 °C bis 300 °C
- ✓ Fettauffangbehälter: Ja
- ✓ Steuerung: Knebel, Manuell
- ✓ Material Grillplatten: Gusseisen, Emailliert
- ✓ Temperaturregelung: Thermostatisch
- ✓ Kontrollleuchte: Aufheizen, Ein/Aus
- ✓ Inklusive: 1 Reinigungsbürste

### Kontaktgrill "Panini" 1R

**A150674**

UVP\* 275,- €



GTIN 4015613415000



- Material
- Material Grillplatten
- Anzahl Grilleinheiten
- Ausführung Grillfläche
- Maße Grillplatte oben
- Maße Grillplatte unten
- Steuerung
- Anschlusswert
- Maße
- Gewicht

Edelstahl  
Gusseisen  
Emailliert  
1  
Gerillt  
B 335 x T 220 mm  
B 335 x T 230 mm  
Knebel  
Manuell  
2,2 kW | 230 V | 50/60 Hz  
B 410 x T 400 x H 200 mm  
18,7 kg

### Kontaktgrill "Panini" 1G

**A150679**

UVP\* 275,- €



GTIN 4015613606750



- Material
- Material Grillplatten
- Anzahl Grilleinheiten
- Ausführung Grillfläche
- Maße Grillplatte oben
- Maße Grillplatte unten
- Steuerung
- Anschlusswert
- Maße
- Gewicht

Edelstahl  
Emailliert  
1  
Glatt  
B 335 x T 220 mm  
B 335 x T 230 mm  
Knebel  
Manuell  
2,2 kW | 230 V | 50/60 Hz  
B 410 x T 400 x H 200 mm  
18 kg

### Kontaktgrill "Panini" 1GR

**A150676**

UVP\* 275,- €



GTIN 4015613486833



- Material
- Material Grillplatten
- Anzahl Grilleinheiten
- Ausführung Grillfläche
- Maße Grillplatte oben
- Maße Grillplatte unten
- Steuerung
- Anschlusswert
- Maße
- Gewicht

Edelstahl  
Gusseisen  
Emailliert  
1  
Oben gerillt, unten glatt  
B 335 x T 220 mm  
B 335 x T 230 mm  
Knebel  
Manuell  
2,2 kW | 230 V | 50/60 Hz  
B 410 x T 400 x H 200 mm  
18 kg

## Kontaktgrill "Panini-T" 1R

A150774

UVP\* 289,- €



GTIN 4015613717159



- Material
- Material Grillplatten

- Anzahl Grilleinheiten
- Ausführung Grillfläche
- Maße Grillplatte oben
- Maße Grillplatte unten
- Steuerung

- Timer
- Eigenschaften

- Schutzart
- Anschlusswert
- Maße
- Gewicht

Edelstahl  
Gusseisen  
Emailliert  
1  
Gerillt  
B 340 x T 220 mm  
B 360 x T 285 mm  
Knebel  
Manuell  
Ja  
Signalton nach Ablauf der Zeit  
(0 - 15 Minuten)  
IPX3  
2,2 kW | 230 V | 50/60 Hz  
B 410 x T 400 x H 200 mm  
18,4 kg

## Kontaktgrill "Panini-T" 1G

A150779

UVP\* 289,- €



GTIN 4015613717166



- Material
- Material Grillplatten

- Anzahl Grilleinheiten
- Ausführung Grillfläche
- Maße Grillplatte oben
- Maße Grillplatte unten
- Steuerung

- Timer
- Eigenschaften

- Schutzart
- Anschlusswert
- Maße
- Gewicht

Edelstahl  
Gusseisen  
Emailliert  
1  
Glatt  
B 340 x T 220 mm  
B 360 x T 285 mm  
Knebel  
Manuell  
Ja  
Signalton nach Ablauf der Zeit (0 - 15  
Minuten)  
IPX3  
2,2 kW | 230 V | 50/60 Hz  
B 410 x T 400 x H 200 mm  
18 kg

## Kontaktgrill "Panini-T" 1GR

A150776

UVP\* 289,- €



GTIN 4015613717173



- Material
- Material Grillplatten

- Anzahl Grilleinheiten
- Ausführung Grillfläche
- Maße Grillplatte oben
- Maße Grillplatte unten
- Steuerung

- Timer
- Eigenschaften

- Schutzart
- Anschlusswert
- Maße
- Gewicht

Edelstahl  
Gusseisen  
Emailliert  
1  
Oben gerillt, unten glatt  
B 340 x T 220 mm  
B 360 x T 285 mm  
Knebel  
Manuell  
Ja  
Signalton nach Ablauf der Zeit  
(0 - 15 Minuten)  
IPX3  
2,2 kW | 230 V | 50/60 Hz  
B 410 x T 400 x H 200 mm  
18,6 kg

## Zubehör

### Kochpergament 1/2 GN

- Format je Bogen: 1/2 GN, B 330 x T 270 mm
- Bestellmengeneinheit: 1 Karton  
(12 Papier-Spender mit je 100 Bögen)
- Maße: B 357 x T 295 x H 179 mm
- Gewicht: 0,37 kg
- GTIN: 4015613587110



150678

UVP\* 79,- €



## Kontaktgrill "Panini" 1RDIG

A150684

UVP\* 429,- €



GTIN 4015613624679



- Material
- Material Grillplatten

Edelstahl  
Gusseisen  
Emailliert



- Anzahl Grilleinheiten
- Ausführung Grillfläche
- Maße Grillplatte oben
- Maße Grillplatte unten
- Temperaturregelung
- Temperaturbereich
- Fettauffangbehälter
- Digital-Anzeige
- Timer
- Programmierung
- Schutzart
- Ein-/Ausschalter
- Kontrollleuchte

1  
Gerillt  
B 340 x T 220 mm  
B 360 x T 230 mm  
Thermostatisch  
50 °C bis 300 °C  
Ja  
Ja  
Ja  
Zeit (6 einstellbare Programme)  
IPX3  
Ja  
Aufheizen  
Ein/Aus  
Signalton nach Ablauf der Zeit  
2,2 kW | 230 V | 50 Hz  
B 410 x T 400 x H 200 mm  
18 kg

- Eigenschaften
- Anschlusswert
- Maße
- Gewicht

## Kontaktgrill VP3000 1R

A150685

UVP\* 479,- €



GTIN 4015613661698



Schonendes Grillen und Erwärmen von druckempfindlichen Speisen, wie z. B. Fladenbrot. Die obere Grillplatte ist in der Höhe variabel regulierbar.



- Material
- Material Grillplatten
- Ausführung Grillfläche
- Maße Grillfläche
- Temperaturregelung
- Temperaturbereich
- Fettauffangbehälter
- Kontrollleuchte

Edelstahl  
Gusseisen  
Gerillt  
B 330 x T 300 mm  
Thermostatisch  
100 °C bis 300 °C  
Ja  
Aufheizen  
Ein/Aus

- Anschlag der oberen Platte regulierbar
- Ein-/Ausschalter
- Anschlusswert
- Maße
- Gewicht

Ja  
Ja  
3 kW | 230 V | 50/60 Hz  
B 380 x T 470 x H 240 mm  
26 kg

## Kontaktgrill 2500 1R

A150691

UVP\* 519,- €



GTIN 4015613674308



- Material
- Material Grillplatten
- Anzahl Grilleinheiten
- Ausführung Grillfläche
- Maße Grillfläche
- Temperaturregelung
- Temperaturbereich
- Fettauffangbehälter
- Digital-Anzeige
- Timer
- Programmierung
- Schutzart
- Ein-/Ausschalter
- Kontrollleuchte

Edelstahl  
Gusseisen  
1  
Gerillt  
B 360 x T 270 mm  
Thermostatisch  
100 °C bis 300 °C  
Ja  
Ja  
Ja  
Zeit  
IP23  
Ja  
Aufheizen  
Ein/Aus

- Inklusive
- Anschlusswert
- Maße
- Gewicht

1 Reinigungsschaber  
2,5 kW | 220-230 V | 50/60 Hz  
B 400 x T 485 x H 285 mm  
25,4 kg

## Griddleplatten



Griddleplatte GDP 260E-G

**A370037**

UVP\* 269,- €



GTIN 4015613690087



- Material Edeldstahl
- Material Bratfläche Stahl
- Ausführung Bratfläche Glatt
- Maße Bratfläche B 260 x T 230 mm
- Anzahl Heizzonen 1
- Temperaturbereich 50 °C bis 300 °C
- Sicherheitsthermostat Ja
- Betriebsart Elektro
- Kontrollleuchte Betriebsbereit
- Aufheizen
- Anschlusswert 1,2 kW | 230 V | 50/60 Hz
- Maße B 304 x T 322 x H 182 mm
- Gewicht 9,2 kg

Griddleplatte GDP 320E-G

**A370031**

UVP\* 398,- €



GTIN 4015613370545



- Material CNS 18/10
- Material Bratfläche Stahl
- Ausführung Bratfläche Glatt
- Maße Bratfläche B 320 x T 480 mm
- Anzahl Heizzonen 1
- Temperaturbereich 50 °C bis 300 °C
- Sicherheitsthermostat Ja
- Betriebsart Elektro
- Kontrollleuchte Betriebsbereit
- Eigenschaft: Fettaufangbehälter
- Eigenschaft: Spritzschutz fest verschweißt
- Inklusive 1 Reinigungsschaber
- Anschlusswert 3 kW | 230 V | 50 Hz
- Maße B 325 x T 580 x H 310 mm
- Gewicht 22 kg

Griddleplatte GDP 320G-G

**A3700331**

UVP\* 498,- €



GTIN 4015613390932



- Material CNS 18/10
- Material Bratfläche Stahl
- Ausführung Bratfläche Glatt
- Maße Bratfläche B 320 x T 480 mm
- Anzahl Heizzonen 1
- Sicherheitsthermostat Nein
- Betriebsart Gas
- Gas-Art Erdgas H
- Propandüsen sind beigelegt
- Eigenschaft: Fettaufangbehälter
- Eigenschaft: Spritzschutz fest verschweißt
- Inklusive 1 Reinigungsschaber
- Anschlusswert 4 kW
- Maße B 325 x T 580 x H 310 mm
- Gewicht 24 kg

## Griddleplatte GDP 320E-R

370035

UVP\* 459,- €



GTIN 4015613610894



- Material
- Material Bratfläche
- Ausführung Bratfläche
- Maße Bratfläche
- Anzahl Heizzonen
- Temperaturbereich
- Sicherheitsthermostat
- Betriebsart
- Kontrolleuchte
- Eigenschaften

CNS 18/10  
Stahl  
Gerillt  
B 320 x T 480 mm  
1  
50 °C bis 300 °C  
Ja  
Elektro  
Betriebsbereit  
Fettauffangbehälter  
Spritzschutz fest verschweißt  
1 Reinigungsschaber  
3 kW | 230 V | 50 Hz  
B 325 x T 580 x H 310 mm  
21,15 kg

- Inklusive
- Anschlusswert
- Maße
- Gewicht

## Griddleplatte GDP 650E-G

A370032

UVP\* 619,- €



GTIN 4015613370552



- Material
- Material Bratfläche
- Ausführung Bratfläche
- Maße Bratfläche
- Anzahl Heizzonen
- Heizzonen getrennt regelbar
- Temperaturbereich
- Sicherheitsthermostat
- Betriebsart
- Kontrolleuchte
- Eigenschaften

CNS 18/10  
Stahl  
Glatt  
B 650 x T 480 mm  
2  
Ja  
50 °C bis 300 °C  
Ja  
Elektro  
Betriebsbereit  
Fettauffangbehälter  
Spritzschutz fest verschweißt  
1 Reinigungsschaber  
6 kW | 400 V | 50 Hz  
B 660 x T 580 x H 310 mm  
41 kg

- Inklusive
- Anschlusswert
- Maße
- Gewicht

## Griddleplatte GDP 650G-G

A3700341

UVP\* 849,- €



GTIN 4015613390949



- Material
- Material Bratfläche
- Ausführung Bratfläche
- Maße Bratfläche
- Anzahl Heizzonen
- Heizzonen getrennt regelbar
- Sicherheitsthermostat
- Betriebsart
- Gas-Art

CNS 18/10  
Stahl  
Glatt  
B 650 x T 480 mm  
2  
Ja  
Nein  
Gas  
Erdgas H  
Propandüsen sind beigelegt  
Fettauffangbehälter  
Spritzschutz fest verschweißt  
1 Reinigungsschaber  
8 kW  
B 660 x T 580 x H 310 mm  
44,55 kg

- Eigenschaften
- Inklusive
- Anschlusswert
- Maße
- Gewicht

## Griddleplatte GDP 650E-GR

370036

UVP\* 719,- €



GTIN 4015613610931



• Material

CNS 18/10



• Material Bratfläche

Stahl

• Ausführung Bratfläche

1/2 glatt, 1/2 gerillt

• Maße Bratfläche

B 650 x T 480 mm



• Anzahl Heizzonen

2

• Heizzonen getrennt regelbar

Ja

• Temperaturbereich

50 °C bis 300 °C

• Sicherheitsthermostat

Ja

• Betriebsart

Elektro

• Kontrollleuchte

Betriebsbereit

• Eigenschaften

Fettauffangbehälter

Spritzschutz fest verschweiß

• Inklusive

2 Reinigungsschaber

• Anschlusswert

6 kW | 400 V | 50 Hz

• Maße

B 660 x T 580 x H 310 mm

• Gewicht

40 kg

## Griddleplatte GDP 980E-G

A370039

UVP\* 998,- €



GTIN 4015613676548



• Material

CNS 18/10



• Material Bratfläche

Stahl

• Ausführung Bratfläche

Glatt

• Maße Bratfläche

B 980 x T 480 mm



• Anzahl Heizzonen

3

• Heizzonen getrennt regelbar

Ja

• Temperaturbereich

50 °C bis 300 °C

• Sicherheitsthermostat

Ja

• Betriebsart

Elektro

• Kontrollleuchte

Betriebsbereit

• Eigenschaften

Fettauffangbehälter

Spritzschutz fest verschweiß

• Inklusive

1 Reinigungsschaber

• Anschlusswert

9 kW | 400 V | 50 Hz

• Geräte-Anschluss

3 NAC

• Maße

B 990 x T 580 x H 310 mm

• Gewicht

68,6 kg

## Zubehör

### Grillaufsatz GDP 320/650E

- Material: Edelstahl
- Material Bratfläche: Antihaf-Folie, austauschbar
- Ausführung Bratfläche: Glatt
- Maße Bratfläche: B 325 x T 480 mm
- Temperaturbereich: 50 °C bis 220 °C
- Gesamthöhe mit Griddleplatte: Geschlossen 490 mm, geöffnet 810 mm
- Anschlusswert: 3 kW | 230 V | 50 Hz
- Maße: B 325 x T 480 x H 665 mm
- Gewicht: 18 kg
- GTIN: 4015613633282



370100

UVP\* 585,- €

### Antihaf-Folie GDP 320/650E

- Maße: B 315 x T 390 x H 1 mm
- Gewicht: 0,04 kg
- GTIN: 4015613639802

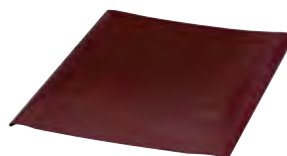

370101

UVP\* 33,- €

## Gas-Kombi Tischbräter TB1100PF

1062203

UVP\* 409,- €



GTIN 4015613527536



- Material
- Ausführung
- Material Pfanne
- Maße Pfanne
- Anzahl Brenner
- Gas-Art
- Regeldruck
- Zünd-Art
- Verbrauch
- Überhitzungsschutz
- Inklusive

Edelstahl  
Grillpfanne  
Stahlblech  
B 700 x T 540 x H 70 mm  
3  
Flüssiggas  
50 mbar  
Piezo-Zündung  
850 g / Std.  
Ja  
1 Schlauch  
1 Schlauchbruchsicherung  
1 Gewerbedruckregler  
11 kW  
B 650 x T 570 x H 270 mm  
18,1 kg

- Anschlusswert
- Maße
- Gewicht

## Gas- Kombi Tischbräter TB1100R

1062303

UVP\* 489,- €



GTIN 4015613527543



- Material
- Ausführung
- Material Grillrost
- Maße Grillrost
- Anzahl Brenner
- Gas-Art
- Regeldruck
- Zünd-Art
- Verbrauch
- Überhitzungsschutz
- Inklusive

Edelstahl  
Grillrost  
Flammenabdeckung  
Fettauffangwanne  
Vernickelt  
B 594 x T 468 mm  
3  
Flüssiggas  
50 mbar  
Piezo-Zündung  
850 g / Std.  
Ja  
1 Schlauch  
1 Schlauchbruchsicherung  
1 Gewerbedruckregler  
11 kW  
B 650 x T 570 x H 270 mm  
17,5 kg

- Anschlusswert
- Maße
- Gewicht

## Gas-Kombi-Tischbräter TB1470R

1062503

UVP\* 619,- €



GTIN 4015613660349



- Material
- Ausführung
- Material Grillrost
- Maße Grillrost
- Anzahl Brenner
- Gas-Art
- Regeldruck
- Zünd-Art
- Verbrauch
- Überhitzungsschutz
- Inklusive

Edelstahl  
Grillrost  
Flammenabdeckung  
Fettauffangwanne  
Vernickelt  
B 760 x T 470 mm  
4  
Flüssiggas  
50 mbar  
Piezo-Zündung  
1140 g / Std.  
Ja  
1 Schlauch  
1 Schlauchbruchsicherung  
1 Gewerbedruckregler  
14,7 kW  
B 850 x T 555 x H 270 mm  
23 kg

- Anschlusswert
- Maße
- Gewicht



## Zubehör

### Grillpfanne TB1100

- Material: Stahlblech
- Mit Griff(en): Ja
- Maße: B 700 x T 540 x H 70 mm
- Gewicht: 9,5 kg
- GTIN: 4015613527567



106204

UVP\* 83,- € ①

### Grillrost-Set TB1100

- Material: Stahl, Edelstahl, Verchromt
- Set bestehend aus: 1 Grillrost, Stahl, verchromt, 1 Flammenabdeckung, Edelstahl, 1 Fettauffangwanne, Edelstahl
- Maße: B 655 x T 525 x H 55 mm
- Gewicht: 10 kg
- GTIN: 4015613534794

106206

UVP\* 165,- € ①

### Grillpfanne TB1470

- Material: Stahlblech
- Mit Griff(en): Ja
- Maße: B 870 x T 525 x H 65 mm
- Gewicht: 11,8 kg
- GTIN: 4015613660332



106211

UVP\* 102,- € ①

### Untergestell TB1100

- Material: Edelstahl
- Grundboden: Ja
- Füße höhenverstellbar: Nein
- Maße: B 530 x T 670 x H 800 mm
- Gewicht: 5,6 kg
- GTIN: 4015613527581



106202

UVP\* 118,- € ①

### Untergestell TB1470

- Material: Edelstahl
- Grundboden: Ja
- Füße höhenverstellbar: Nein
- Maße: B 815 x T 525 x H 805 mm
- Gewicht: 5,95 kg
- GTIN: 4015613647395



106210

UVP\* 142,- € ①

## Gas-Tischbräter TB1000PF

1061933

UVP\* 229,- €

②

GTIN 4015613685182



Schneller Aufbau, leichtes Handling – Praktisches Auftischgerät zum Grillen und Braten mit Gas im Außenbereich.



- Material
- Ausführung
- Material Pfanne

- Maße Pfanne
- Anzahl Brenner
- Gas-Art
- Regeldruck
- Zünd-Art
- Anschluss
- Verbrauch
- Inklusive

- Anschlusswert
- Maße
- Gewicht

Edelstahl  
Grillpfanne  
Stahl  
Emailliert  
B 705 x T 540 x H 43 mm  
3  
Flüssiggas  
50 mbar  
Piezo-Zündung  
1/4"  
728 g / Std.  
3 Gasdüsen-Sets 0,8 mm (30 mbar, 37 mbar, 50 mbar)  
10 kW  
B 705 x T 560 x H 275 mm  
13,9 kg



- ▶ Grillpfanne aus Stahl, emailliert
- ▶ Maße: B 705 x T 540 x H 43 mm



- ▶ Betrieb nur mit Flüssiggas
- ▶ 3 Gasdüsen-Sets 0,8 mm inklusive

## Gas-Tischbräter TB1000R

1061633

UVP\* 249,- €



GTIN 4015613685199



- Material
- Ausführung
- Material Grillrost
- Maße Grillrost
- Anzahl Brenner
- Gas-Art
- Regeldruck
- Zünd-Art
- Anschluss
- Verbrauch
- Inklusive

Edelstahl  
Grillrost  
Stahl, verzinkt  
B 600 x T 475 mm  
3  
Flüssiggas  
50 mbar  
Piezo-Zündung  
1/4"  
728 g / Std.  
3 Gasdüsen-Sets 0,8 mm  
(30 mbar, 37 mbar, 50 mbar)

- Anschlusswert
- Maße
- Gewicht

## Zubehör

### Grillpfanne TB1000PF

- Material: Stahl, Emailliert
- Maße: B 705 x T 540 x H 55 mm
- Gewicht: 7,7 kg
- GTIN: 4015613699882



106217

UVP\* 69,- € ②

### Grillrost-Set TB1000R

- Material: Stahl, Verzinkt
- Set bestehend aus: 1 Grillrost, 1  
Flammenabdeckung, 1 Fettauffangschale
- Maße: B 635 x T 520 x H 17 mm
- Gewicht: 6,7 kg
- GTIN: 4015613699899



106218

UVP\* 79,- € ②

### Anschluss-Set, Innen- und Außenbereich

- Einsetzbar im: Innen- und Außenbereich
- Für gewerblichen Einsatz geeignet: Ja
- Maße: B 64 x T 61 x H 27 mm
- Gewicht: 1,3 kg
- GTIN: 4015613586557



500180

UVP\* 129,- € ①

## Multibräter 300

370205

UVP\* 679,- €



GTIN 4015613653488



- Material
- Material Tiegel
- Maße Tiegel
- Temperaturbereich
- Fettablasshahn
- Kontrollleuchte
- Eigenschaften

- Inklusive
- Anschlusswert
- Maße
- Gewicht

Edelstahl  
Stahl  
B 325 x T 535 x H 60 mm  
50 °C bis 300 °C  
Ja  
Aufheizen  
Ablasshahn mit Bajonettverschluss  
Spritzschutz umlaufend verschweißt  
1 Verschlussstopfen  
3 kW | 230 V | 50-60 Hz  
B 330 x T 580 x H 300 mm  
23,8 kg

## Wassergrill 40

370037

UVP\* 889,- €



GTIN 4015613642024



- Material
- Ausführung Grillfläche
- Maße Grillfläche
- Temperaturregelung
- Aufheizzeit
- Kontrollleuchte
- Eigenschaften
- Inklusive
- Anschlusswert
- Geräte-Anschluss
- Maße
- Gewicht

Chromnickelstahl  
Rost  
B 280 x T 445 mm  
3 Stufen  
Ca. 2,5 Minuten auf höchster Stufe  
Aufheizen  
Wasserschale 1/1 GN  
1 Reinigungsschaber  
4,08 kW | 400 V | 50 Hz  
3 NAC  
B 330 x T 630 x H 330 mm  
13,5 kg

## Lavasteingrills



### Lavasteingrill, Gas 40, B330, TG

2006301

UVP\* 639,- €



GTIN 4015613404608



- Material
- Grillrost-Art
- Anzahl Heizzonen
- Maße Grillfläche
- Grillrost höhenverstellbar
- Gas-Art

Edelstahl  
V-Rost (für Fleisch)  
1  
B 312 x T 483 mm  
Ja  
Erdgas H  
Propandüsen sind beigelegt  
Piezo-Zündung  
1 kg  
Lavasteine zur Erstbefüllung  
4 kW  
B 330 x T 545 x H 285 mm  
21,4 kg

- Zünd-Art
- Füllmenge Lavasteine
- Inklusive
- Anschlusswert
- Maße
- Gewicht

### Lavasteingrill, Gas 70, B660, TG

2006601

UVP\* 1.109,- €



GTIN 4015613404622



- Material
- Grillrost-Art
- Anzahl Heizzonen
- Maße Grillfläche
- Grillrost höhenverstellbar
- Gas-Art

Edelstahl  
V-Rost (für Fleisch)  
2  
B 312 x T 483 mm  
Ja  
Erdgas H  
Propandüsen sind beigelegt  
Piezo-Zündung  
Lavasteine zur Erstbefüllung  
8 kW  
B 660 x T 570 x H 282 mm  
40,6 kg

- Zünd-Art
- Inklusive
- Anschlusswert
- Maße
- Gewicht

## Zubehör

### Lavasteine 7Kg

- Maße: B 310 x T 310 x H 95 mm
- Gewicht: 7 kg
- GTIN: 4015613182049



100611

UVP\* 49,- €



## Hähnchengrill P6

215035

UVP\* 1.939,- €



GTIN 4015613417035



- Material
- Aufnahmefähigkeit



- Anzahl Spieße
- Innenbeleuchtung



- Inklusive
- Anschlusswert
- Maße
- Gewicht

CNS 18/10  
6 Hähnchen  
2  
Ja  
2 Spieße mit Klammern  
2,8 kW | 230 V | 50 Hz  
B 700 x T 360 x H 530 mm  
31 kg

## Hähnchengrill P8N

215036

UVP\* 2.429,- €



GTIN 4015613505381



- Material
- Aufnahmefähigkeit



- Anzahl Spieße
- Innenbeleuchtung



- Inklusive
- Anschlusswert
- Maße
- Gewicht

CNS 18/10  
8 Hähnchen  
2  
Ja  
2 Spieße mit Klammern  
3,5 kW | 230 V | 50 Hz  
B 880 x T 430 x H 530 mm  
41 kg

## Hähnchengrill P12N

215037

UVP\* 2.949,- €



GTIN 4015613505398



- Material
- Aufnahmefähigkeit



- Anzahl Spieße
- Innenbeleuchtung



- Inklusive
- Anschlusswert
- Maße
- Gewicht

CNS 18/10  
12 Hähnchen  
3  
Ja  
3 Spieße mit Klammern  
5 kW | 400 V | 50 Hz  
B 880 x T 430 x H 710 mm  
55,6 kg

## Zubehör

### Spieß mit Klammern

- Maße: B 540 x T 60 x H 50 mm
- Gewicht: 0,55 kg
- GTIN: 4015613586854

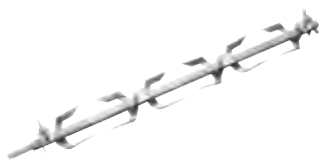

215093

UVP\* 89,- €



### Spießkorb

- Maße: B 540 x T 145 x H 155 mm
- Gewicht: 1,1 kg
- GTIN: 4015613586878

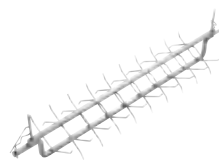

215095

UVP\* 209,- €



### Flachkorb

- Maße: B 540 x T 155 x H 50 mm
- Gewicht: 1,25 kg
- GTIN: 4015613586892

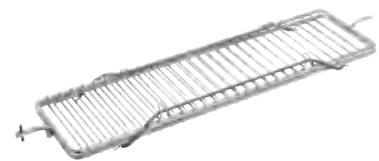

215096

UVP\* 179,- €



### Spieß mit Klammern

- Maße: B 715 x T 60 x H 50 mm
- Gewicht: 0,73 kg
- GTIN: 4015613586861

215094

UVP\* 109,- €



### Spießkorb

- Maße: B 715 x T 155 x H 50 mm
- Gewicht: 1 kg
- GTIN: 4015613282893

215078

UVP\* 239,- €



### Flachkorb

- Maße: B 715 x T 155 x H 50 mm
- Gewicht: 2 kg
- GTIN: 4015613282923

215081

UVP\* 189,- €



## Elektro-Kocher 1K1500

150320

UVP\* 39,- €



GTIN 4015613653631



- Material Edeldahl
- Anzahl Kochstellen 1
- Leistung Kochstelle(n) max. 1,5 kW
- Durchmesser Kochstelle(n) 185 mm
- Anzahl Leistungsstufen Stufenlos
- Überhitzungsschutz Ja
- Kontrollleuchte Ja
- Anschlusswert 1,5 kW | 230 V | 50 Hz
- Maße B 305 x T 245 x H 85 mm
- Gewicht 2,1 kg

## Elektro-Kocher 2K2500

150310

UVP\* 52,- €



GTIN 4015613504117



- Material Edeldahl
- Anzahl Kochstellen 2
- Anordnung der Kochstellen Nebeneinander
- Leistung Kochstelle links max. 1 kW
- Leistung Kochstelle rechts max. 1,5 kW
- Durchmesser Kochstelle links 155 mm
- Durchmesser Kochstelle rechts 190 mm
- Anzahl Leistungsstufen Stufenlos
- Überhitzungsschutz Ja
- Kontrollleuchte Ja
- Anschlusswert 2,5 kW | 230 V | 50 Hz
- Maße B 535 x T 225 x H 90 mm
- Gewicht 4 kg

## Elektro-Kocher 1K2200 GL

104920

UVP\* 89,- €



GTIN 4015613669151



- Material Edeldahl
- Material Kochfläche Glas-Keramik
- Anzahl Kochstellen 1
- Leistung Kochstelle(n) max. 2,2 kW
- Maße Glasfeld B 320 x T 280 mm
- Durchmesser Kochstelle(n) 165 mm
- Anzahl Leistungsstufen 9
- Überhitzungsschutz Ja
- Zeiteinstellung 1 bis 99 Minuten
- Digital-Anzeige Ja
- Anschlusswert 2,2 kW | 220-240 V | 50/60 Hz
- Maße B 395 x T 315 x H 85 mm
- Gewicht 2,6 kg

## Elektro-Kocher 1K2000

105321

UVP\* 655,- €



GTIN 4015613125954



- Material CNS 18/10
- Anzahl Kochstellen 1
- Leistung Kochstelle(n) max. 2 kW
- Durchmesser Kochstelle(n) 220 mm
- Anzahl Leistungsstufen 6
- Kontrollleuchte Ja
- Anschlusswert 2 kW | 220-240 V | 50/60 Hz
- Maße B 375 x T 365 x H 185 mm
- Gewicht 7,35 kg

## Elektro-Kocher

104904

UVP\* 585,- €



GTIN 4015613390352



- Material
- Material Kochfläche
- Anzahl Kochstellen
- Leistung Kochstelle(n) max.
- Durchmesser Kochstelle(n)
- Anzahl Leistungsstufen
- Maße Glasfeld
- Kontrollleuchte
- Anschlusswert
- Maße
- Gewicht

CNS 18/10  
 SCHOTT CERAN®  
 1  
 2,3 kW  
 210 mm  
 10  
 B 290 x T 290 mm  
 Ja  
 2,3 kW | 230 V | 50/60 Hz  
 B 340 x T 420 x H 100 mm  
 6,1 kg

## Elektrokocher, TG

104906

UVP\* 798,- €



GTIN 4015613432540



- Material
- Material Kochfläche
- Anzahl Kochstellen
- Durchmesser Kochstelle(n)
- Leistung Kochstelle(n) max.
- Anzahl Leistungsstufen
- Maße Glasfeld
- Kontrollleuchte
- Anschlusswert
- Maße
- Gewicht

CNS 18/10  
 SCHOTT CERAN®  
 1  
 230 mm  
 3 kW  
 10  
 B 350 x T 350 mm  
 Ja  
 3 kW | 230 V | 50/60 Hz  
 B 400 x T 455 x H 120 mm  
 8 kg

## Elektrokocher, 2 Felder, TG

104907

UVP\* 1.698,- €



GTIN 4015613432557



- Material
- Material Kochfläche
- Anzahl Kochstellen
- Leistung Kochstelle(n) max.
- Durchmesser Kochstelle(n)
- Anzahl Leistungsstufen
- Anordnung der Kochstellen
- Maße Glasfeld
- Kontrollleuchte
- Anschlusswert
- Geräte-Anschluss
- Maße
- Gewicht

CNS 18/10  
 SCHOTT CERAN®  
 2  
 3 kW  
 230 mm  
 10  
 Nebeneinander  
 B 650 x T 350 mm  
 Ja  
 6 kW | 400 V | 50/60 Hz  
 3 NAC  
 B 700 x T 455 x H 120 mm  
 14,7 kg

## Elektro-Kocher, 2 Felder, TG

104913

UVP\* 1.698,- €



GTIN 4015613431161



- Material
- Material Kochfläche
- Anzahl Kochstellen
- Anordnung der Kochstellen
- Leistung Kochstelle(n) max.
- Durchmesser Kochstelle(n)
- Anzahl Leistungsstufen
- Maße Glasfeld
- Kontrollleuchte
- Anschlusswert
- Geräte-Anschluss
- Maße
- Gewicht

CNS 18/10  
 SCHOTT CERAN®  
 2  
 Hintereinander  
 3 kW  
 230 mm  
 10  
 B 350 x T 560 mm  
 Ja  
 6 kW | 400 V | 50/60 Hz  
 3 NAC  
 B 400 x T 655 x H 120 mm  
 13,8 kg

Gas-Kocher



Gaskocher 1K220-T

A150621

UVP\* 45,- €



GTIN 4015613696843



Sicherheit im Fokus – Der optimierte transportable Gaskocher von Bartscher überzeugt insbesondere durch die folgenden Sicherheitsaspekte im Hinblick auf die Flammüberwachung: 2-stufiges Züandsicherungssystem, thermoelektrisch gesicherte Brenner.



• Material	Stahl Lackiert
• Anzahl Kochstellen	1
• Leistung Kochstelle(n) max.	2,2 kW
• Gasverbrauch bei Maximaleinstellung	160 g / Std.
• Gasbrenner	Einkreisbrenner
• Zünd-Art	Piezo-Zündung
• Pilotflamme	Nein
• Züandsicherung	Ja
• Durchmesser Kochgeschirr	150 - 270 mm
• Eigenschaften	Brenner thermoelektrisch gesichert 2-stufiges Züandsicherungssystem Hitzeabweisende Bodenplatte
• Wichtiger Hinweis	Ausschließlich im Außenbereich einsetzbar
• Inklusive	1 Transportkoffer
• Gas-Art	Butan
• Anschlusswert	2,2 kW
• Maße	B 375 x T 290 x H 130 mm
• Gewicht	1,95 kg



- ▶ Einfach praktisch
- ▶ Inklusive 1 Transportkoffer



- ▶ Klein, leicht, kompakt
- ▶ Gas-Art: Butan
- ▶ Leistung: 2,2 kW



- ▶ Gasbrenner: Einkreisbrenner
- ▶ Durchmesser Kochgeschirr: 150 - 270 mm



- ▶ Sicherheit im Fokus mit der neuen Flammüberwachung
- ▶ 2-stufiges Züandsicherungssystem
- ▶ Thermoelektrisch gesicherte Brenner

Gaskartusche BG227

- Gas-Art: Butan
- Inhalt: 227 g
- Eigenschaften: Nach EN 417, Integrierte Sicherheitsfunktionen: Explosionsschutz, Überdruckschutz
- Bestelldmengenheit: 1 Karton (7 Sets à 4er Pack)
- Maße: B 67 x T 67 x H 185 mm
- Gewicht: 0,23 kg
- GTIN: 4015613719054



A150625

UVP\* 70,- €



## Gaskocher 1K750

1054503

UVP\* 169,- €



GTIN 4015613467764



- Material Gusseisen
- Anzahl Kochstellen 1
- Leistung Kochstelle(n) max. 7,5 kW
- Gasbrenner Warzenbrenner
- Zündsicherung Ja
- Regeldruck 50 mbar
- Gas-Art Propan
- Anschlusswert 7,5 kW
- Maße B 398 x T 570 x H 170 mm
- Gewicht 5,95 kg

## Gaskocher 1K105

1054603

UVP\* 79,- €



GTIN 4015613682860



Die leichte und kompakte Ausführung ermöglicht den flexiblen Einsatz im Außenbereich. Mit bis zu 10,5 kW lassen sich Speisen im Kochtopf, in der Pfanne und auch im Wok schnell zubereiten.

- Material Stahl  
Guss
- Leistung Kochstelle(n) max. 10,5 kW
- Anzahl Kochstellen 1
- Durchmesser Kochgeschirr Topf: 200 - 300 mm  
Wok: 400 - 560 mm
- Gasbrenner Warzenbrenner
- Zünd-Art Piezo-Zündung
- Zündsicherung Ja
- Pilotflamme Nein
- Gasverbrauch bei Maximaleinstellung 764 g / Std.
- Eigenschaften Tragkraft max.: 28 kg
- Regeldruck 50 mbar
- Wichtiger Hinweis Ausschließlich im Außenbereich einsetzbar  
Lieferung ohne Gas-Anschlussset
- Gas-Art Propan
- Anschlusswert 10,5 kW
- Maße B 410 x T 540 x H 180 mm
- Gewicht 4,8 kg



- ▶ Flexibler Einsatz im Außenbereich
- ▶ Leichte und kompakte Ausführung



- ▶ Leistungsstark
- ▶ 10,5 kW



- ▶ Ausgelegt für: Töpfe, Pfannen und Woks
- ▶ Durchmesser Kochgeschirr
- ▶ Topf: 200 - 300 mm
- ▶ Wok: 400 - 560 mm



## Gaskocher 1K650

1059503

UVP\* 798,- €



GTIN 4015613467795



- Material: Edelstahl
- Leistung Kochstelle(n) max.: 6,5 kW
- Anzahl Kochstellen: 1
- Gasbrenner: Zweikreisbrenner
- Regeldruck: 50 mbar
- Zündsicherung: Ja
- Gas-Art: Propan
- Anschlusswert: Erdgasdüsen sind beigelegt, 6,5 kW
- Maße: B 350 x T 350 x H 170 mm
- Gewicht: 10,8 kg

## Gaskocher 2K1100-H

1057503

UVP\* 1.239,- €



GTIN 4015613467818



- Material: Edelstahl
- Anzahl Kochstellen: 2
- Leistung Kochstelle(n) max.: 11 kW
- Anordnung der Kochstellen: Hintereinander
- Leistung Kochstelle vorne max.: 4,5 kW
- Leistung Kochstelle hinten max.: 6,5 kW
- Gasbrenner: Einkreisbrenner vorne, Zweikreisbrenner hinten
- Gas-Art: Propan
- Anschlusswert: Erdgasdüsen sind beigelegt, 11 kW
- Maße: B 350 x T 660 x H 170 mm
- Gewicht: 20,2 kg

## Gaskocher 2K1100-N

1058503

UVP\* 1.239,- €



GTIN 4015613467801



- Material: Edelstahl
- Anzahl Kochstellen: 2
- Leistung Kochstelle(n) max.: 11 kW
- Anordnung der Kochstellen: Nebeneinander
- Leistung Kochstelle links max.: 4,5 kW
- Leistung Kochstelle rechts max.: 6,5 kW
- Gasbrenner: Zweikreisbrenner links, Einkreisbrenner rechts
- Regeldruck: 50 mbar
- Gas-Art: Propan
- Anschlusswert: Erdgasdüsen sind beigelegt, 11 kW
- Maße: B 660 x T 350 x H 170 mm
- Gewicht: 20,2 kg

## Zubehör

### Wokaufsatz für Tischkocher Gas

- Material: Edelstahl
- Durchmesser Wokeinsatz: 265 mm
- Maße: B 265 x T 265 x H 62 mm
- Gewicht: 0,85 kg
- GTIN: 4015613467825



105999

UVP\* 72,- €



# Induktionskocher



## Induktionskocher IK 18

105824

UVP\* 89,- €



GTIN 4015613673394



Induktionskocher mit 1800 Watt für den flexiblen Einsatz.

1,8 kW

- Material: Edelstahl, Kunststoff
- Material Kochfläche: Glas
- Leistung Kochstelle(n) max.: 1800 W
- Anzahl Kochstellen: 1
- Art der Kochstellen: Induktion
- Durchmesser Kochstelle(n): 230 mm
- Maße Glasfeld: B 293 x T 245 mm
- Anzahl Temperurstufen: 10
- Temperaturbereich: 60 °C bis 240 °C
- Intervalle Temperatureinstellung: 20 °C
- Überhitzungsschutz: Ja
- Zeiteinstellung: 5 bis 180 Minuten
- Kontrollleuchte: Ein/Aus
- Leistung: Temperatur
- Zeit: Zeit
- Topferkennung: Ja
- Digital-Anzeige: Ja
- Anschlusswert: 1,8 kW | 220-240 V | 50/60 Hz
- Maße: B 320 x T 345 x H 65 mm
- Gewicht: 2,7 kg



- ▶ Regulierung von: Leistung, Temperatur, Zeit
- ▶ Zeiteinstellung: 5 - 180 Minuten
- ▶ Anzahl Leistungsstufen: 10

## Induktionskocher IK 20

105820

UVP\* 69,- €



GTIN 4015613504834



- Material Kochfläche: Glas
- Leistung Kochstelle(n) max.: 2000 W
- Anzahl Kochstellen: 1
- Art der Kochstellen: Induktion
- Anzahl Temperurstufen: 10
- Temperaturbereich: 60 °C bis 240 °C
- Überhitzungsschutz: Ja
- Digital-Anzeige: Ja
- Anschlusswert: 2 kW | 230 V | 50 Hz
- Maße: B 285 x T 340 x H 60 mm
- Gewicht: 2,45 kg

2,0 kW

## Induktionskocher IK 20TC

105848

UVP\* 129,- €



GTIN 401561363381



- ▶ Slide-Funktion
- ▶ Einfache Regulierung von Zeit, Leistung und Temperatur



Einfachste Bedienung für ein effizientes Arbeiten – Einstellung von Zeit, Leistung und Temperatur über die Slide-Funktion.



• Material  
Edelstahl



• Material Kochfläche  
Glas

• Leistung Kochstelle(n) max.  
2000 W

• Anzahl Kochstellen  
1

• Art der Kochstellen  
Induktion

• Anzahl Temperurstufen  
8

• Temperaturbereich  
60 °C bis 240 °C

• Überhitzungsschutz  
Ja

• Steuerung  
Elektronisch

• Digital-Anzeige  
Touch mit Slide-Funktion

• Topferkennung  
Ja

• Anschlusswert  
2 kW | 230 V | 50 Hz

• Maße  
B 330 x T 400 x H 63 mm

• Gewicht  
3,4 kg

## Induktionskocher IK 27TC

105927

UVP\* 179,- €



GTIN 4015613666006



• Material  
Edelstahl



• Material Kochfläche  
Glas



• Leistung Kochstelle(n) max.  
2700 W

• Anzahl Kochstellen  
1

• Art der Kochstellen  
Induktion

• Durchmesser Kochstelle(n)  
260 mm

• Maße Glasfeld  
B 285 x T 275 mm

• Anzahl Temperurstufen  
10

• Temperaturbereich  
60 °C bis 240 °C

• Intervalle Temperatureinstellung  
20 °C

• Überhitzungsschutz  
Ja

• Zeiteinstellung  
1 bis 180 Minuten

• Intervalle Zeiteinstellung  
1 Minute / 10 Minuten

• Topferkennung  
Ja

• Steuerung  
Touch

• Digital-Anzeige  
Ja

• Anschlusswert  
2,7 kW | 230 V | 50 Hz

• Maße  
B 340 x T 425 x H 75 mm

• Gewicht  
4,75 kg

## Einbau-Induktionkocher IK 30S-EB

105936S

UVP\* 209,- €



GTIN 4015613607061



▶ Einbaufähig



▶ Auch als Auf Tischgerät nutzbar



• Material  
Kunststoff



• Material Kochfläche  
SCHOTT CERAN®

• Leistung Kochstelle vorne max.  
1300 W

• Leistung Kochstelle hinten max.  
1800 W

• Anzahl Kochstellen  
2

• Art der Kochstellen  
Induktion

• Anordnung der Kochstellen  
Hintereinander

• Anzahl Leistungsstufen  
8

• Überhitzungsschutz  
Ja

• Kontrollleuchte  
Ja

• Sperrtaste (Kindersicherung)  
Ja

• Einbaufähig  
Ja

• Steuerung  
Elektronisch

• Digital-Anzeige  
Touch

• Eigenschaften  
Ja

• Anschlusswert  
Auch als Auf Tischgerät nutzbar

3 kW | 230 V | 50 Hz

• Maße  
B 290 x T 510 x H 83 mm

• Gewicht  
4,5 kg

## Induktionskocher IK 30T-1

105991

UVP\* 219,- €



GTIN 4015613698946



Kompakt und leistungsstark – Der Induktionskocher überzeugt mit einer 3000 W Kochstelle, einem Touch-Bedienfeld und insbesondere durch den verbauten Fettfilter.



- Material Edelstahl
- Material Kochfläche Glas
- Leistung Kochstelle(n) max. 3000 W
- Anzahl Kochstellen 1
- Art der Kochstellen Induktion
- Durchmesser Kochstelle(n) 230 mm
- Maße Glasfeld B 275 x T 275 mm
- Anzahl Temperaturstufen 10
- Temperaturbereich 60 °C bis 240 °C
- Intervalle Temperatureinstellung 20 °C
- Überhitzungsschutz Ja
- Zeiteinstellung 1 bis 180 Minuten
- Intervalle Zeiteinstellung 1 Minute / 10 Minuten
- Topferkennung Ja
- Steuerung Elektronisch
- Digital-Anzeige Touch
- Eigenschaften Ja
- Anschlusswert Fettfilter 3 kW | 230 V | 50 Hz
- Maße B 330 x T 420 x H 105 mm
- Gewicht 5,46 kg



- ▶ Kompakt und leistungsstark
- ▶ Durchmesser Kochstelle: 230 mm
- ▶ Topferkennung
- ▶ Fettfilter

## Induktionskocher IK 30TCS-1

105991S

UVP\* 249,- €



GTIN 4015613714882



Kompakt und leistungsstark – Der Induktionskocher überzeugt mit einer 3000 W SCHOTT-CERAN®-Kochstelle, einem Touch-Bedienfeld und insbesondere durch den verbauten Fettfilter.



- Material Edelstahl
- Material Kochfläche SCHOTT CERAN®
- Leistung Kochstelle(n) max. 3000 W
- Anzahl Kochstellen 1
- Art der Kochstellen Induktion
- Durchmesser Kochstelle(n) 230 mm
- Maße Glasfeld B 275 x T 275 mm
- Anzahl Temperaturstufen 10
- Temperaturbereich 60 °C bis 240 °C
- Intervalle Temperatureinstellung 20 °C
- Überhitzungsschutz Ja
- Zeiteinstellung 1 bis 180 Minuten
- Intervalle Zeiteinstellung 1 Minute / 10 Minuten
- Topferkennung Ja
- Steuerung Elektronisch
- Digital-Anzeige Touch
- Eigenschaften Ja
- Anschlusswert Fettfilter 3 kW | 230 V | 50 Hz
- Maße B 330 x T 420 x H 105 mm
- Gewicht 5,44 kg



- ▶ 3000 W
- ▶ Kompakt und leistungsstark
- ▶ Durchmesser Kochstelle: 230 mm
- ▶ Regulierung von Leistung, Temperatur, Zeit

- ▶ Fettfilter

## Induktionskocher IK 35TC

105843

UVP\* 239,- €



GTIN 4015613633329



- Material
- Material Kochfläche
- Leistung Kochstelle(n) max.
- Anzahl Kochstellen
- Art der Kochstellen
- Anzahl Temperurstufen
- Temperaturbereich
- Überhitzungsschutz
- Steuerung

Edelstahl  
Glas  
3500 W  
1  
Induktion  
10  
60 °C bis 240 °C  
Ja  
Elektronisch  
Touch  
Ja  
3,5 kW | 220-240 V | 50/60 Hz  
B 340 x T 445 x H 117 mm  
7,45 kg

- Digital-Anzeige
- Anschlusswert
- Maße
- Gewicht

## Induktionskocher IK 35TCS

105843S

UVP\* 269,- €



GTIN 4015613638300



- Material
- Material Kochfläche
- Leistung Kochstelle(n) max.
- Anzahl Kochstellen
- Art der Kochstellen
- Temperaturbereich
- Überhitzungsschutz
- Anzahl Temperurstufen
- Steuerung

Edelstahl  
SCHOTT CERAN®  
3500 W  
1  
Induktion  
60 °C bis 240 °C  
Ja  
10  
Elektronisch  
Touch  
Ja  
3,5 kW | 220-240 V | 50/60 Hz  
B 340 x T 445 x H 117 mm  
7,5 kg

- Digital-Anzeige
- Anschlusswert
- Maße
- Gewicht

## Induktionskocher IK 35TC XL

105821

UVP\* 339,- €



GTIN 4015613680255



IK 35TC XL – Leistungsstarker Induktionskocher mit extra großer Kochstelle für einen Topfdurchmesser bis zu 30 cm

- Material
- Material Kochfläche
- Leistung Kochstelle(n) max.
- Anzahl Kochstellen
- Art der Kochstellen
- Durchmesser Kochstelle(n)
- Maße Glasfeld
- Anzahl Temperurstufen
- Temperaturbereich
- Intervalle Temperatureinstellung
- Überhitzungsschutz
- Zeiteinstellung
- Topferkennung
- Steuerung

Edelstahl  
Glas  
3500 W  
1  
Induktion  
300 mm  
B 356 x T 356 mm  
10  
60 °C bis 240 °C  
20 °C  
Ja  
1 bis 180 Minuten  
Ja  
Elektronisch  
Touch  
Ja  
3,58 kW | 220-240 V | 50/60 Hz  
B 440 x T 540 x H 125 mm  
9,1 kg

- Digital-Anzeige
- Anschlusswert
- Maße
- Gewicht

## Induktionskocher IK 35SK 3,5kW

105837

UVP\* 259,- €



GTIN 4015613520643



- Material Edelstahl
- Material Kochfläche SCHOTT CERAN®
- Leistung Kochstelle(n) max. 3500 W
- Anzahl Kochstellen 1
- Art der Kochstellen Induktion
- Anzahl Temperaturstufen 10
- Temperaturbereich 60 °C bis 240 °C
- Überhitzungsschutz Ja
- Steuerung Elektronisch
- Digital-Anzeige Knebel
- Anschlusswert Ja
- Maße 3,5 kW | 230 V | 50 Hz
- Gewicht B 340 x T 445 x H 115 mm
- 7,2 kg

## Induktionskocher IK 35-EB

105829

UVP\* 279,- €



GTIN 4015613682853



Ob Buffet, Catering oder Foodtrucks – Egal für welchen Einsatzbereich. Dieser optisch ansprechende, leistungsstarke Induktionskocher ist mit dem separatem Bedienfeld ideal für den individuellen, bedarfsgerechten Einbau.

- Material CNS 18/10
- Material Kochfläche Glas
- Leistung Kochstelle(n) max. 3500 W
- Anzahl Kochstellen 1
- Art der Kochstellen Induktion
- Durchmesser Kochstelle(n) 240 mm
- Maße Glasfeld B 310 x T 330 mm
- Anzahl Temperaturstufen 10
- Temperaturbereich 60 °C bis 240 °C
- Intervalle Temperatureinstellung 20 °C
- Überhitzungsschutz Ja
- Topferkennung Ja
- Einbaufähig Ja
- Steuerung Elektronisch
- Digital-Anzeige Knebel
- Eigenschaften Ja
- Anschlusswert Separates Bedienfeld, Kabellänge: 0,8 m
- Maße 3,5 kW | 220-240 V | 50 Hz
- Gewicht B 370 x T 390 x H 118 mm
- 6,5 kg



- ▶ Separates Bedienfeld
- ▶ Regulierung von Leistung und Temperatur

## Induktionskocher IK 35dp

1058365

UVP\* 209,- €



GTIN 4015613504988



- Material Kunststoff
- Material Kochfläche SCHOTT CERAN®
- Leistung Kochstelle links max. 2000 W
- Leistung Kochstelle rechts max. 1500 W
- Anzahl Kochstellen 2
- Anordnung der Kochstellen Nebeneinander
- Art der Kochstellen Induktion
- Anzahl Temperaturstufen 10
- Temperaturbereich 60 °C bis 240 °C
- Intervalle Temperatureinstellung 20 °C
- Überhitzungsschutz Ja
- Zeiteinstellung 0 bis 180 Minuten
- Intervalle Zeiteinstellung 5 Minute(n)
- Steuerung Elektronisch
- Digital-Anzeige Knopf
- Anschlusswert Ja
- Maße 3,5 kW | 230 V | 50 Hz
- Gewicht B 605 x T 360 x H 60 mm
- 5,9 kg

## Induktions-Servierwagen IKTS 35

105841

UVP\* 439,- €



GTIN 4015613616339



CNS

Flexibel einsetzbar als zusätzliche Kochstelle im Innenbereich.  
Die mobile Lösung für Catering, Buffets oder die Speisenzubereitung direkt beim Gast



• Set bestehend aus

1 Einlegeplatte  
1 Induktionskocher  
1 Servier-/Transportwagen

3,5 kW

• Material

Chromnickelstahl  
Edelstahl  
Glas  
Kunststoff



• Material Kochfläche

Glas

• Leistung Kochstelle links max.

2000 W

• Leistung Kochstelle rechts max.

1500 W

• Anzahl Kochstellen

2

• Anordnung der Kochstellen

Nebeneinander

• Art der Kochstellen

Induktion

• Anzahl Temperurstufen

10

• Temperaturbereich

60 °C bis 240 °C

• Intervalle Temperatureinstellung

20 °C

• Überhitzungsschutz

Ja

• Zeiteinstellung

0 bis 180 Minuten

• Steuerung

Elektronisch

Touch

Ja

Ja

• Digital-Anzeige

• Einbaufähig

• Eigenschaften

Auch als Auf Tischgerät nutzbar

• Maße Induktionskocher

B 600 x T 337 x H 70 mm

• Anzahl Borde

3

• Maße Borde

B 830 x T 510 mm

• Abstand zwischen den Borden

275 mm

• Tragfähigkeit gesamt, max.

150 kg

• Tragfähigkeit pro Bord, max.

50 kg

• Eigenschaften Borde

Oben wahlweise: Mit Induktionskocher als Kochfläche oder mit Einlegeplatte als Ablage nutzbar

Mittig/unten: Als Ablage nutzbar

Edelstahl

Maße: B 600 x T 338 mm

Zur Nutzung des oberen Bordes als Ablage

4 Lenkrollen, 2 feststellbar

Bausatz (einfache Montage)

3,5 kW | 230 V | 50/60 Hz

B 920 x T 600 x H 940 mm

15 kg



▶ Induktionskocher + Servier-/Transportwagen



▶ Induktionskocher - auch separat als Auf Tischgerät nutzbar  
▶ 1 x 2000 W | 1 x 1500 W



▶ Leichtes Herausnehmen des Induktionskochers – für eine einfache Reinigung



▶ Einlegeplatte: zur Nutzung des oberen Bordes als Ablage, Tragfähigkeit: 50 kg

• Einlegeplatte

• Lenkrollen

• Anlieferungszustand

• Anschlusswert

• Maße

• Gewicht

## Induktionskocher IK 3341

105940

UVP\* 409,- €



GTIN 4015613652207



Optimale Energieverteilung durch Leistungszuschaltung.

3,4 kW

• Material Kochfläche

Glas

• Leistung Kochstelle rechts max.

1400 W

• Leistung gesamt Kochstellen links max.

2000 W

• Leistung Kochstelle hinten links, max.

1000 W

• Leistung Kochstelle vorne links, max.

2000 W

• Anzahl Kochstellen

3

• Anordnung der Kochstellen

2 links, 1 rechts

• Art der Kochstellen

Induktion

• Anzahl Temperurstufen

10

• Temperaturbereich

60 °C bis 240 °C

• Intervalle Temperatureinstellung

20 °C

• Überhitzungsschutz

Ja

• Zeiteinstellung

1 bis 180 Minuten

• Intervalle Zeiteinstellung

1 Minute(n)

• Digital-Anzeige

Ja

• Steuerung

Touch

• Anschlusswert

3,4 kW | 220-240 V | 50/60 Hz

• Maße

B 510 x T 485 x H 65 mm

• Gewicht

6,6 kg

## Induktionsherd 1 FL, 2,5kW, TG

A105942

UVP\* 1.298,- €



GTIN 4015613370156



CNS 18/10

2,5 kW

- Material CNS 18/10
- Material Kochfläche SCHOTT CERAN®
- Leistung Kochstelle(n) max. 2500 W
- Anzahl Kochstellen 1
- Art der Kochstellen Induktion
- Durchmesser Kochstelle(n) 230 mm
- Maße Glasfeld B 290 x T 290 mm
- Anzahl Leistungsstufen Stufenlos
- Steuerung Elektronisch
- Anschlusswert Knebel
- Maße 2,5 kW | 230 V | 50/60 Hz
- Gewicht B 340 x T 420 x H 100 mm
- 7,5 kg

## Induktionstischherd ITH 35S-220

105984

UVP\* 1.498,- €



GTIN 4015613676623



CNS 18/10

3,5 kW

- Material CNS 18/10
- Material Kochfläche SCHOTT CERAN®
- Leistung Kochstelle(n) max. 3500 W
- Anzahl Kochstellen 1
- Art der Kochstellen Induktion
- Durchmesser Kochstelle(n) 220 mm
- Maße Glasfeld B 290 x T 290 mm
- Überhitzungsschutz Ja
- Topferkennung Ja
- Steuerung Elektronisch
- Digital-Anzeige Knebel
- Anschlusswert Ja
- Maße 3,5 kW | 230 V | 50 Hz
- Gewicht B 340 x T 400 x H 110 mm
- 8,1 kg

## Induktionstischherd ITH 35ZS-210

105985

UVP\* 1.798,- €



GTIN 4015613676630



CNS 18/10

3,5 kW

Schneller und effizienter – Leistungs-Zuschaltung der vorderen Kochstelle auf bis zu 3,5 kW.

- Material CNS 18/10
- Material Kochfläche SCHOTT CERAN®
- Leistung bei Leistungszuschaltung, Kochstelle hinten max. 1800 W
- Leistung bei Leistungszuschaltung, Kochstelle vorne max. 3500 W
- Leistung Kochstelle hinten max. 1800 W
- Leistung Kochstelle vorne max. 1800 W
- Anzahl Kochstellen 2
- Art der Kochstellen Induktion
- Anordnung der Kochstellen Hintereinander
- Durchmesser Kochstelle hinten 210 mm
- Durchmesser Kochstelle vorne 210 mm
- Maße Glasfeld B 290 x T 470 mm
- Anzahl Leistungsstufen 9
- Überhitzungsschutz Ja
- Topferkennung Ja
- Digital-Anzeige Ja
- Anschlusswert 3,5 kW | 230 V | 50 Hz
- Maße B 340 x T 590 x H 110 mm
- Gewicht 11,1 kg



## Induktionstischherd ITH 30-265

105993

UVP\* 1.798,- €



GTIN 4015613712673



1 Kochstelle – 3000 Watt.

Der leistungsstarke Induktionstischherd überzeugt insbesondere durch die unkomplizierte und intuitive Leistungsregulierung.



3,0 kW

• Material	Edelstahl
• Material Kochfläche	Glas
• Leistung Kochstelle(n) max.	3000 W
• Art der Kochstellen	Induktion
• Anzahl Leistungsstufen	20
• Durchmesser Kochstelle(n)	265 mm
• Maße Glasfeld	B 346 x T 346 mm
• Überhitzungsschutz	Ja
• Topferkennung	Ja
• Digital-Anzeige	Ja
• Kontrollleuchte	Ein/Aus Überhitzung
• Anschlusswert	3 kW   230 V   50/60 Hz
• Maße	B 400 x T 455 x H 160 mm
• Gewicht	8,8 kg

## Induktionstischherd ITH 35-265

105994

UVP\* 1.998,- €



GTIN 4015613712680



1 Kochstelle – 3500 Watt.

Der leistungsstarke Induktionstischherd überzeugt insbesondere durch die unkomplizierte und intuitive Leistungsregulierung.



3,5 kW

• Material	Edelstahl
• Material Kochfläche	Glas
• Leistung Kochstelle(n) max.	3500 W
• Art der Kochstellen	Induktion
• Anzahl Leistungsstufen	20
• Durchmesser Kochstelle(n)	265 mm
• Maße Glasfeld	B 346 x T 346 mm
• Überhitzungsschutz	Ja
• Topferkennung	Ja
• Digital-Anzeige	Ja
• Kontrollleuchte	Ein/Aus
• Anschlusswert	3,5 kW   230 V   50/60 Hz
• Maße	B 400 x T 455 x H 160 mm
• Gewicht	8,9 kg

## Induktionstischherd ITH 50-230

105995

UVP\* 3.449,- €



GTIN 4015613712697



1 Kochstelle – 5000 Watt.

Der leistungsstarke Induktionstischherd überzeugt insbesondere durch die unkomplizierte und intuitive Leistungsregulierung.



5 kW

• Material	Edelstahl
• Material Kochfläche	Glas
• Leistung Kochstelle(n) max.	5000 W
• Art der Kochstellen	Induktion
• Anzahl Leistungsstufen	20
• Durchmesser Kochstelle(n)	230 mm
• Maße Glasfeld	B 346 x T 346 mm
• Überhitzungsschutz	Ja
• Topferkennung	Ja
• Digital-Anzeige	Ja
• Kontrollleuchte	Ein/Aus Überhitzung
• Anschlusswert	5 kW   400 V   50/60 Hz
• Geräte-Anschluss	3 NAC
• Maße	B 400 x T 455 x H 160 mm
• Gewicht	12,3 kg

# Induktionswoks



## Induktionswok IW 35

105986

UVP\* 315,- €



GTIN 4015613680217



- Material: Edelstahl
- Material Kochmulde: Glas
- Leistung Kochstelle(n) max.: 3,5 kW
- Art der Kochstellen: Induktion
- Durchmesser Kochmulde: 260 mm
- Anzahl Temperurstufen: 10
- Temperaturbereich: 60 °C bis 240 °C
- Intervalle Temperatureinstellung: 20 °C
- Überhitzungsschutz: Ja
- Zeiteinstellung: 1 bis 180 Minuten
- Intervalle Zeiteinstellung: 1 Minute(n)
- Topferkennung: Ja
- Steuerung: Touch Elektronisch
- Digital-Anzeige: Ja
- Anschlusswert: 3,5 kW | 220-240 V | 50/60 Hz
- Geräte-Anschluss: Steckerfertig
- Maße: B 340 x T 440 x H 125 mm
- Gewicht: 7,54 kg



- ▶ Touch-Control-Bedienfeld mit Digital-Anzeige



- ▶ Durchmesser Kochmulde: 260 mm
- ▶ Regulierung von: Leistung, Temperatur, Zeit
- ▶ Topferkennung

## Wokpanne W360R

- Material: Edelstahl
- Inhalt: 6 Liter
- Durchmesser: 360 mm
- Ausführung Boden: Rund
- Induktionsgeeignet: Ja
- Mit Gegengriff: Ja
- Inklusive: 1 Edelstahldeckel
- Maße: B 640 x T 360 x H 220 mm
- Gewicht: 2,85 kg
- GTIN: 4015613525075



105981

UVP\* 109,- €



## Induktionswok 3kW, TG

105840

UVP\* 1.849,- €



GTIN 4015613468235



CNS 18/10

3,0 kW

- Material CNS 18/10
- Material Kochmulde SCHOTT CERAN®
- Leistung Kochstelle(n) max. 3 kW
- Art der Kochstellen Induktion
- Durchmesser Kochmulde 300 mm
- Anzahl Leistungsstufen Stufenlos
- Digital-Anzeige Ja
- Anschlusswert 3 kW | 230 V | 50/60 Hz
- Maße B 330 x T 380 x H 180 mm
- Gewicht 8,5 kg

## Induktionswok 30/293

105871

UVP\* 2.049,- €



GTIN 4015613712635



STAINLESS STEEL

3,0 kW

Der hochwertige und transportable Induktionswok mit 3000 Watt besticht durch folgende Merkmale: Leistungsstarke Induktionsspule, Kochmulde in EuroKera-Glaskeramik, 2 Lüfter und eine einfache Bedienung.

- Material Edelstahl
- Material Kochmulde EuroKera-Glaskeramik
- Art der Kochstellen Induktion
- Durchmesser Kochmulde 293 mm
- Anzahl Leistungsstufen 20
- Überhitzungsschutz Ja
- Topferkennung Ja
- Digital-Anzeige Ja
- Kontrollleuchte Ein/Aus
- Eigenschaften Überhitzung
- Maße 2 Lüfter
- Gewicht B 400 x T 455 x H 180 mm
- Gewicht 9 kg



▶ Durchmesser Kochmulde: 293 mm  
▶ Material: EuroKera-Glaskeramik



▶ Leistung Kochstelle: 3000 W



▶ Topferkennung

Leistung Kochstelle(n) max.	Anschlusswert	Maße	Gewicht	Art.-Nr.	UVP*	%	GTIN
3 kW	3 kW   230 V   50/60 Hz	B 400 x T 455 x H 180 mm	9 kg	105871	2.049,- €	①	4015613712635
3,5 kW	3,5 kW   230 V   50/60 Hz	B 400 x T 455 x H 180 mm	9 kg	105872	2.249,- €	①	4015613712642
5 kW	5 kW   400 V   50/60 Hz	B 400 x T 455 x H 180 mm	12,6 kg	105873	3.759,- €	①	4015613712659
7 kW	7 kW   400 V   50/60 Hz	B 400 x T 455 x H 180 mm	12,6 kg	105874	3.929,- €	①	4015613712666



STAINLESS STEEL

3,5 kW

Extra flaches Design für eine besonders angenehme Arbeitshöhe – Zudem besticht der Induktionswok durch folgende Merkmale: Leistungsstarke Induktionsspule mit 3500 Watt, Kochmulde in EuroKera-Glaskeramik, 2 Lüfter und eine einfache Bedienung.

- |                               |   |
|-------------------------------|---|
| • Material                    | Edelstahl   |
| • Material Kochmulde          | EuroKera-Glaskeramik  |
| • Leistung Kochstelle(n) max. | 3,5 kW  |
| • Art der Kochstellen         | Induktion   |
| • Durchmesser Kochmulde       | 293 mm  |
| • Anzahl Leistungsstufen      | 20  |
| • Überhitzungsschutz          | Ja  |
| • Topferkennung               | Ja  |
| • Digital-Anzeige             | Ja  |
| • Kontrollleuchte             | Ein/Aus   |
| • Eigenschaften               | 2 Lüfter  |
|                               | Abstellfläche hinter der Kochstelle:<br>Edelstahl, Maße: B 400 x T 250 mm |
| • Anschlusswert               | 3,5 kW   230 V   50/60 Hz   |
| • Maße                        | B 400 x T 655 x H 150 mm  |
| • Gewicht                     | 10 kg   |



▶ Durchmesser Kochmulde: 293 mm  
▶ Material: EuroKera-Glaskeramik



▶ Leistung Kochstelle: 3500 W



▶ Topferkennung



▶ Abstellfläche hinter der Kochstelle  
▶ Edelstahl  
▶ Maße: B 400 x T 250 mm

Zubehör

Wokpfanne W380R

- Material: Edelstahl
- Inhalt: 5 Liter
- Durchmesser: 380 mm
- Ausführung Boden: Rund
- Induktionsgeeignet: Ja
- Mit Gegengriff: Ja
- Griff-Eigenschaften: Kaltgriff(e)
- Höhe Pfanne ohne Deckel: 110 mm
- Inklusive: 1 Edelstahldeckel
- Maße: B 635 x T 380 x H 220 mm
- Gewicht: 2,85 kg
- GTIN: 4015613586793



105831

UVP\* 85,- € ②

Wokpfanne Stahl, 360mm

- Material: Stahl
- Inhalt: 5 Liter
- Durchmesser: 360 mm
- Ausführung Boden: Rund
- Induktionsgeeignet: Ja
- Mit Gegengriff: Nein
- Maße: B 560 x T 360 x H 95 mm
- Gewicht: 1,5 kg
- GTIN: 4015613371313



A105960

UVP\* 115,- € ②

Wokpfanne W385R

- Material: Edelstahl
- Inhalt: 6 Liter
- Durchmesser: 385 mm
- Ausführung Boden: Rund
- Induktionsgeeignet: Ja
- Mit Gegengriff: Nein
- Griff-Eigenschaften: Hitzebeständig
- Höhe Pfanne ohne Deckel: 160 mm
- Maße: B 645 x T 385 x H 160 mm
- Gewicht: 1,7 kg
- GTIN: 4015613668451



A105971

UVP\* 69,- € ②

## Multipfannen



### Multipfanne, 41cm

**A150114G**

UVP\* 39,- €



GTIN 4015613418629



- Material Aluminium
- Ausführung innen Antihafbeschichtung
- Ausführung Rund
- Innen-Durchmesser 380 mm
- Höhe Innen 40 mm
- Inhalt 4 Liter
- Temperaturregelung Stufenlos
- Steuerung Elektronisch
- Inklusive 1 Glasdeckel
- 1 Pfannenwender
- Anschlusswert 1,5 kW | 230 V | 50 Hz
- Maße B 510 x T 495 x H 165 mm
- Gewicht 3,25 kg

### Multipfanne "Grande", 41cm

**A150118G**

UVP\* 45,- €



GTIN 4015613419688



- Material Aluminium
- Ausführung innen Antihafbeschichtung
- Ausführung Rund
- Innen-Durchmesser 380 mm
- Höhe Innen 80 mm
- Inhalt 8 Liter
- Temperaturregelung Stufenlos
- Steuerung Elektronisch
- Inklusive 1 Glasdeckel
- 1 Pfannenwender
- Anschlusswert 1,5 kW | 230 V | 50 Hz
- Maße B 510 x T 495 x H 200 mm
- Gewicht 3,65 kg

## Multipfanne, 55cm

A150155

UVP\* 85,- €



GTIN 4015613363752



- Material
- Ausführung innen
- Ausführung
- Innen-Durchmesser
- Höhe Innen
- Inhalt
- Temperaturregelung
- Steuerung
- Inklusive
- Anschlusswert
- Maße
- Gewicht

Aluminium  
Antihafbeschichtung  
Rund  
515 mm  
50 mm  
10 Liter  
Stufenlos  
Elektronisch  
1 Edelstahldeckel mit Glasfenster  
1,6 kW | 230 V | 50 Hz  
B 615 x T 555 x H 180 mm  
4,75 kg

## Multipfanne Eckig, 40x30

150340

UVP\* 45,- €



GTIN 4015613505169



- Material
- Ausführung innen
- Ausführung
- Maße innen
- Ecken innen abgerundet
- Inhalt
- Temperaturregelung
- Steuerung
- Inklusive
- Anschlusswert
- Maße
- Gewicht

Aluminium  
Antihafbeschichtung  
Eckig  
B 370 x T 285 x H 80 mm  
Ja  
7,5 Liter  
Stufenlos  
Elektronisch  
1 Glasdeckel  
1,5 kW | 230 V | 50 Hz  
B 490 x T 310 x H 195 mm  
3,2 kg

## Multipfanne "40x30"Plus

150342

UVP\* 119,- €



GTIN 4015613654492



- Material
- Ausführung innen
- Ausführung
- Maße innen
- Ecken innen abgerundet
- Inhalt
- Temperaturregelung
- Steuerung
- Inklusive
- Anschlusswert
- Maße
- Gewicht

CNS 18/10  
CNS 18/10  
Eckig  
B 395 x T 275 x H 58 mm  
Ja  
4 Liter  
Stufenlos  
Elektronisch  
1 Glasdeckel  
2,1 kW | 230 V | 50 Hz  
B 630 x T 315 x H 65 mm  
5,6 kg

## Würstchenwärmer 1KA10

A120465

UVP\* 159,- €



GTIN 4015613659497



Dank des Ablagerosts werden die Würstchen im Dampfbad schonend warmgehalten. Für ein einfaches Handling sorgt der fest montierte klappbare Deckel.



- Material: Edelstahl
- Anzahl Becken: 1
- Maße Becken: B 240 x T 300 x H 150 mm
- Temperaturbereich: 30 °C bis 90 °C
- Temperaturregelung: Thermostatisch
- Thermostat: Ja
- Kontrollleuchte: Aufheizen
- Ablasshahn: Ein/Aus
- Inklusive: 1 Deckel, klappbar, abnehmbar
- Anschlusswert: 1 kW | 230 V | 50/60 Hz
- Maße: B 270 x T 350 x H 240 mm
- Gewicht: 5,6 kg

## Würstchenwärmer 1KA10-FM

A120467

UVP\* 175,- €



GTIN 4015613718705



- Material: Edelstahl
- Anzahl Becken: 1
- Maße Becken: B 240 x T 300 x H 150 mm
- Temperaturbereich: 30 °C bis 90 °C
- Temperaturregelung: Thermostatisch
- Thermostat: Ja
- Kontrollleuchte: Aufheizen
- Eigenschaften: Ablagerost für Würstchen, herausnehmbar
- Anschlusswert: 1 kW | 230 V | 50/60 Hz
- Maße: B 270 x T 360 x H 240 mm
- Gewicht: 6 kg



- ▶ Fest montierter klappbarer Deckel
- ▶ Für ein einfaches Handling



- ▶ Ablagerost für ein schonendes Warmhalten
- ▶ Herausnehmbar



- ▶ 1 Becken
- ▶ Maße: B 240 x T 300 x 150 mm

## Würstchenwärmer 2KA20

A120466

UVP\* 315,- €



GTIN 4015613659503



- Material: Edelstahl
- Anzahl Becken: 2
- Maße Becken: B 240 x T 300 x H 150 mm
- Temperaturbereich: 30 °C bis 90 °C
- Temperaturregelung: Thermostatisch
- Thermostat: Ja
- Becken getrennt regelbar: Ja
- Kontrollleuchte: Aufheizen
- Ablasshahn: Ein/Aus
- Inklusive: 2 Deckel, klappbar, abnehmbar
- Anschlusswert: 2 kW | 230 V | 50/60 Hz
- Maße: B 535 x T 370 x H 240 mm
- Gewicht: 10,4 kg



## Hot-Dog-Geräte



### Hot-Dog-Gerät, rund

**A120407**

UVP\* 229,- €



GTIN 4015613432601



- Material
- Durchmesser Glaszylinder
- Höhe Glaszylinder
- Temperaturbereich
- Sicherheitsthermostat
- Temperaturregelung
- Kontrollleuchte
- Eigenschaften
- Anschlusswert
- Maße
- Gewicht

Edelstahl  
200 mm  
240 mm  
30 °C bis 100 °C  
Ja  
Stufenlos  
Aufheizen  
Wassertank: Edelstahl, Inhalt: 1,25 Liter  
0,8 kW | 230 V | 50 Hz  
B 295 x T 295 x H 415 mm  
4,8 kg

### Hot Dog-Gerät, eckig

**A120406**

UVP\* 245,- €



GTIN 4015613432595



- Material
- Durchmesser Glaszylinder
- Höhe Glaszylinder
- Temperaturbereich
- Sicherheitsthermostat
- Temperaturregelung
- Kontrollleuchte
- Eigenschaften
- Anschlusswert
- Maße
- Gewicht

Edelstahl  
200 mm  
240 mm  
30 °C bis 100 °C  
Ja  
Stufenlos  
Aufheizen  
Wassertank: Edelstahl, Inhalt: 1,25 Liter  
0,8 kW | 230 V | 50 Hz  
B 280 x T 280 x H 355 mm  
5,2 kg



## Hot-Dog-Gerät

A120401

UVP\* 319,- €



GTIN 4015613370521



- Material
- Durchmesser Glaszylinder
- Höhe Glaszylinder
- Temperaturbereich
- Temperaturregelung
- Kontrollleuchte
- Eigenschaften
- Anschlusswert
- Maße
- Gewicht

CNS 18/10  
 195 mm  
 245 mm  
 30 °C bis 90 °C  
 Stufenlos  
 Ein/Aus  
 Wassertank: Edelstahl, Inhalt: 1,25 Liter  
 1 kW | 230 V | 50 Hz  
 B 260 x T 295 x H 360 mm  
 6,9 kg

## Hot-Dog-Spießtoaster T4

A120409

UVP\* 139,- €



GTIN 4015613610603



- Material
- Anzahl Toaststangen
- Temperaturbereich bis
- Kontrollleuchte
- Anschlusswert
- Maße
- Gewicht

Edelstahl  
 Verzinkt  
 4  
 80 °C  
 Aufheizen  
 0,19 kW | 230 V | 50 Hz  
 B 240 x T 280 x H 310 mm  
 2,75 kg

## Hot Dog-Gerät, 4 Toaststangen

A120408

UVP\* 319,- €



GTIN 4015613443065



- Material
- Durchmesser Glaszylinder
- Höhe Glaszylinder
- Temperaturbereich
- Sicherheitsthermostat
- Temperaturregelung
- Mit Toaststangen
- Anzahl Toaststangen
- Kontrollleuchte
- Eigenschaften
- Anschlusswert
- Maße
- Gewicht

Edelstahl  
 200 mm  
 240 mm  
 40 °C bis 100 °C  
 Ja  
 Stufenlos  
 Ja  
 4  
 Aufheizen  
 Wassertank: Edelstahl, Inhalt: 1,25 Liter  
 0,96 kW | 230 V | 50 Hz  
 B 500 x T 285 x H 390 mm  
 7,63 kg

## Currywurstschneider



### Currywurstschneider manuell

120579

UVP\* 142,- €



GTIN 4015613505152



- Material
- Scheibenstärke
- Scheibenstärke regulierbar
- Messer-Art
- Abschnitt
- Arbeitsbreite
- Bedienung
- Maße
- Gewicht

Chromnickelstahl  
17,5 mm  
Nein  
10 fest montierte Messer  
11  
210 mm  
Manuell  
B 300 x T 115 x H 210 mm  
2,3 kg

### Currywurstschneider

120578

UVP\* 239,- €



GTIN 4015613505138



- Material
- Scheibenstärke
- Scheibenstärke regulierbar
- Messer-Art
- Durchmesser Einfüllschacht
- Automatische Einschaltfunktion
- Bedienung
- Ein-/Ausschalter
- Anschlusswert
- Maße
- Gewicht

Chromnickelstahl  
5 - 35 mm  
Ja  
Doppel-Sichelmesser  
47 mm  
Ja  
Elektronisch  
Ja  
0,135 kW | 230 V | 50 Hz  
B 185 x T 210 x H 325 mm  
6,9 kg

#### Ersatz-Doppel-Sichelmesser

- Maße: B 70 x T 170 x H 2 mm
- Gewicht: 0,07 kg
- GTIN: 4015613658063



120582

UVP\* 33,- €



## Pumpstation für 1/6GN

**100330**

UVP\* 185,- €



GTIN 4015613481319

 CNS  
18/10

Geeignet für Ketchup, Mayonnaise, Senf, etc.

- Material CNS 18/10
- Material Pumpe Polycarbonat
- Anzahl Pumpen 1
- Tiefe GN-Behälter max. 150 mm
- Maße B 165 x T 181 x H 232 mm
- Gewicht 0,6 kg



Gastronorm	Maße	Gewicht	Art.-Nr.	UVP*	%	GTIN
1/6 GN	B 165 x T 181 x H 232 mm	0,6 kg	<b>100330</b>	185,- €	②	4015613481319
1/4 GN	B 168 x T 267 x H 232 mm	0,8 kg	<b>100331</b>	185,- €	②	4015613481326
1/3 GN	B 181 x T 334 x H 232 mm	0,9 kg	<b>100332</b>	185,- €	②	4015613481333

## Pumpstation, 1 Pumpe 3,3L

**100321**

UVP\* 409,- €



GTIN 4015613481272

 CNS  
18/10

Geeignet für Ketchup, Mayonnaise, Senf, etc.

- Material CNS 18/10
- Material Pumpe Polycarbonat
- Material Innengefäß Polyethylen
- Inklusive 3 Portionier-Einsätze je Pumpe (Durchmesser: 3,9 mm, 6,5 mm, 10 mm)
- Maße B 139 x T 224 x H 456 mm
- Gewicht 2,3 kg



Anzahl Pumpen	Inhalt	Maße	Gewicht	Art.-Nr.	UVP*	%	GTIN
1	3,3 Liter	B 139 x T 224 x H 456 mm	2,3 kg	<b>100321</b>	409,- €	②	4015613481272
2	2 x 3,3 Liter	B 276 x T 224 x H 456 mm	4,1 kg	<b>100322</b>	639,- €	②	4015613481289
3	3 x 3,3 Liter	B 394 x T 224 x H 456 mm	5,3 kg	<b>100323</b>	859,- €	②	4015613481296
4	4 x 3,3 Liter	B 511 x T 224 x H 456 mm	7,9 kg	<b>100324</b>	1.119,- €	②	4015613481302

# Reiskocher



Reiskocher 1,8L SD

150528

UVP\* 45,- €



GTIN 4015613672199



Reis kochen, Gemüse, Fisch und Fleisch dämpfen oder Speisen warmhalten – mit dem umfangreichen Zubehör bietet der Reiskocher einen vorteilhaften Mehrfachnutzen.



- Material
  - Edelstahl
  - Kunststoff
  - Antihafbeschichtet
- Innentopf
- Inhalt
  - 1,8 Liter
- Produktionsmenge Reis
  - 2 - 10 Portionen
- Funktionen
  - Kochen
  - Dämpfen
  - Warmhalten
- Kontrollleuchte
  - Kochen
  - Warmhalten
- Ein-/Ausschalter
  - Ja
- Inklusive
  - 1 Messbecher
  - 1 Reislöffel
  - 1 Dämpfeinsatz
- Anschlusswert
  - 0,7 kW | 230 V | 50/60 Hz
- Maße
  - B 290 x T 262 x H 293 mm
- Gewicht
  - 2,72 kg



- ▶ Innentopf
- ▶ Antihafbeschichtet
- ▶ Inhalt: 1,8 Liter



- ▶ Produktionsmenge Reis
- ▶ 2 - 10 Personen



- ▶ Funktionen
- ▶ Kochen
- ▶ Dämpfen
- ▶ Warmhalten



- ▶ Inklusive
- ▶ 1 Messbecher
- ▶ 1 Reislöffel
- ▶ 1 Dämpfeinsatz

## Reiskocher 8L

A150513

UVP\* 198,- €



GTIN 4015613405698



- Material
- Innentopf



- Inhalt
- Produktionsmenge Reis
- Funktionen

- Kontrollleuchte
- Ein-/Ausschalter
- Eigenschaften

- Inklusive

- Anschlusswert
- Maße
- Gewicht

Edelstahl  
 Antihafbeschichtet  
 Hitzebeständig  
 8 Liter  
 25 - 40 Portionen  
 Kochen  
 Warmhalten  
 Kochen  
 Ja  
 Extra große Griffe  
 Silikonmatte als Anbrennschutz  
 1 Messbecher  
 1 Reislöffel  
 1 Rührlöffel  
 1,95 kW | 230 V | 50/60 Hz  
 B 320 x T 320 x H 350 mm  
 10 kg

## Reiskocher 12L

150529

UVP\* 319,- €



GTIN 4015613666396



- Material
- Innentopf



- Inhalt
- Produktionsmenge Reis
- Funktionen

- Kontrollleuchte

- Ein-/Ausschalter
- Eigenschaften
- Inklusive

- Anschlusswert
- Maße
- Gewicht

Edelstahl  
 Antihafbeschichtet  
 Hitzebeständig  
 12 Liter  
 40 - 60 Portionen  
 Kochen  
 Warmhalten  
 Kochen  
 Warmhalten  
 Ja  
 Silikonmatte als Anbrennschutz  
 1 Messbecher  
 1 Reislöffel  
 1 Rührlöffel  
 2,85 kW | 230 V | 50/60 Hz  
 B 560 x T 465 x H 400 mm  
 15,7 kg

## Reiswärmer mit Ringwärme

A150512

UVP\* 189,- €



GTIN 4015613396286



- Material
- Innentopf



- Füllmenge Reis - gekocht
- Eigenschaften
- Inklusive

- Anschlusswert
- Maße
- Gewicht

Edelstahl  
 Antihafbeschichtet  
 Hitzebeständig  
 8,5 kg  
 Extra große Griffe  
 1 Reislöffel  
 1 Rührlöffel  
 0,11 kW | 230 V | 50/60 Hz  
 B 395 x T 465 x H 395 mm  
 7,8 kg

# Toaster



## Toaster TS20Sli

100282

UVP\* 55,- €



GTIN 4015613680262



- Material
- Anzahl Schlitz
- Schlitzgröße
- Ausgelegt für

### • Funktionen

- Anzahl Bräunungsstufen
- Kontrollleuchte

### • Eigenschaften

- Anschlusswert
- Maße
- Gewicht

Kunststoff

1

B 270 x T 38 x H 120 mm

Toast

Sandwich-Toast

Toasten

Auftauen

6

Auftauen

Abbruch

Produktausgabe über Toastrutsche

Abbruch-Taste

1,3 kW | 230 V | 50 Hz

B 405 x T 152 x H 268 mm

2,2 kg

## Toaster TB20, 2 Scheiben

100203

UVP\* 39,- €



GTIN 4015613630922



### • Material



- Anzahl Schlitz
- Schlitzgröße
- Ausgelegt für

### • Funktionen

- Anzahl Bräunungsstufen
- Kontrollleuchte
- Bedienung
- Steuerung

### • Eigenschaften

- Anschlusswert
- Maße
- Gewicht

Edelstahl

Gebürstet

2

140 x 35 mm

Bagel

Toast

Auftauen

Aufwärmen

Einseitiges Toasten (Bagel)

Toasten

6

Ja

1 Bedienfeld für 2 Schlitz

Automatische Aktivierung durch Schließen des Hebelarms

Krümelschublade, herausnehmbar

0,88 kW | 230 V | 50 Hz

B 195 x T 300 x H 200 mm

1,4 kg

## Toaster TS20

100201

UVP\* 51,- €



GTIN 4015613454412



- Material
- Anzahl Schlitz
- Schlitzgröße
- Ausgelegt für

### Funktionen

- Anzahl Bräunungsstufen
- Bedienung
- Steuerung

- Eigenschaften
- Inklusive
- Anschlusswert
- Maße
- Gewicht

Edelstahl  
2  
140 x 40 mm  
Brötchen  
Sandwich-Toast  
Toast  
Aufwärmen  
Toasten  
7  
1 Bedienfeld für 2 Schlitz  
Automatische Aktivierung durch Schließen  
des Hebelarms  
Krümelschublade, herausnehmbar  
1 Brötchenaufsatz, abnehmbar  
0,9 kW | 220-240 V | 50/60 Hz  
B 190 x T 265 x H 195 mm  
1,85 kg

## Toaster TS40

100202

UVP\* 83,- €



GTIN 4015613454429



- Material
- Anzahl Schlitz
- Schlitzgröße
- Ausgelegt für

### Funktionen

- Anzahl Bräunungsstufen
- Bedienung
- Steuerung

- Eigenschaften
- Inklusive
- Anschlusswert
- Maße
- Gewicht

Edelstahl  
4  
140 x 40 mm  
Brötchen  
Sandwich-Toast  
Toast  
Aufwärmen  
Toasten  
7  
2 separate Bedienfelder für jeweils 2 Schlitz  
Automatische Aktivierung durch Schließen  
des Hebelarms  
2 Krümelschubladen, herausnehmbar  
2 Brötchenaufsätze, abnehmbar  
1,4 kW | 230 V | 50/60 Hz  
B 320 x T 270 x H 195 mm  
3,1 kg

## Toaster TS60

100197

UVP\* 229,- €



GTIN 4015613670911



- Material
- Anzahl Schlitz
- Schlitzgröße
- Ausgelegt für

### Funktionen

- Anzahl Bräunungsstufen
- Kontrollleuchte
- Zeiteinstellung
- Timer
- Steuerung

### Bedienung

### Eigenschaften

- Anschlusswert
- Maße
- Gewicht

Edelstahl  
6  
B 145 x T 20 x H 135 mm  
Toast  
Sandwich-Toast  
Toasten  
0  
Aufheizen  
1 bis 5 Minuten  
Ja  
Kippschalter  
Knebel  
Hebel  
1 Bedienhebel für 6 Schlitz (manueller  
Auswurf)  
Wahlschalter für die Inbetriebnahme der  
Toastschlitz, 2er-Gruppen  
Krümelschublade, herausnehmbar  
Signalton nach Ablauf der Zeit  
2,5 kW | 230 V | 50 Hz  
B 405 x T 265 x H 220 mm  
5,6 kg

## Durchlauftoaster "Mini"

100211

UVP\* 435,- €



GTIN 4015613505473



- Material
- Leistung / Stunde
- Bandgeschwindigkeit
- Ausgelegt für

- Funktionen

- Kontrollleuchte
- Anschlusswert
- Maße
- Gewicht

Edelstahl  
 Ca. 75 Toastscheiben  
 Regelbar in 7 Stufen  
 Brötchen  
 Sandwich-Toast  
 Toast  
 Ober- / Unterhitze (Toast)  
 Oberhitze (Brötchen)  
 Standby  
 Ja  
 1,34 kW | 230 V | 50 Hz  
 B 285 x T 420 x H 390 mm  
 13,5 kg

## Durchlauftoaster

A100205

UVP\* 579,- €



GTIN 4015613421490



- Material
- Leistung / Stunde
- Bandgeschwindigkeit
- Ausgelegt für

- Funktionen

- Kontrollleuchte
- Anschlusswert
- Maße
- Gewicht

Edelstahl  
 Ca. 150 Toastscheiben  
 Regelbar in 7 Stufen  
 Brötchen  
 Sandwich-Toast  
 Toast  
 Ober- / Unterhitze (Toast)  
 Oberhitze (Brötchen)  
 Standby  
 Ja  
 2,24 kW | 230 V | 50 Hz  
 B 370 x T 420 x H 390 mm  
 16,13 kg

## Toast-/Überbackgerät, einfach

A151300

UVP\* 182,- €



GTIN 4015613388601



- Material
- Anzahl Ebenen
- Maße innen
- Wärmequelle
- Zeiteinstellung bis
- Timer
- Inklusive
- Anschlusswert
- Maße
- Gewicht

Edelstahl  
 1  
 B 355 x T 240 x H 50 mm  
 Quartz-Heizstrahler  
 15 Minute(n)  
 Ja  
 1 Toastzange  
 1,7 kW | 230 V | 50 Hz  
 B 400 x T 370 x H 285 mm  
 7,8 kg

## Toast- /Überbackgerät, doppelt

A151600

UVP\* 229,- €



GTIN 4015613385549



- Material
- Anzahl Ebenen
- Breite Innen
- Tiefe Innen
- Höhe Innen, je
- Wärmequelle
- Zeiteinstellung bis
- Timer
- Inklusive
- Anschlusswert
- Maße
- Gewicht

Edelstahl  
 2  
 355 mm  
 240 mm  
 50 mm  
 Quartz-Heizstrahler  
 15 Minute(n)  
 Ja  
 1 Toastzange  
 3 kW | 230 V | 50/60 Hz  
 B 400 x T 370 x H 405 mm  
 10,3 kg



## Waffeleisen 1HW210

370160

UVP\* 539,- €



GTIN 4015613503431



- Material
- Material Backplatten
- Anzahl Backeinheiten
- Waffelform
- Waffelgröße
- Ausführung Backplatte(n)
- Backplatten drehbar
- Temperaturbereich
- Kontrollleuchte
- Inklusive
- Anschlusswert
- Maße
- Gewicht

Edelstahl  
Gusseisen, emailliert  
1  
Herzwaffel  
Ø 210 mm, Höhe 16 mm  
Fest montiert  
Nein  
25 °C bis 300 °C  
Ja  
1 Reinigungsbürste  
2,2 kW | 230 V | 50/60 Hz  
B 285 x T 460 x H 255 mm  
15,5 kg

## Waffeleisen 2HW210

370161

UVP\* 909,- €



GTIN 4015613503448



- Material
- Material Backplatten
- Anzahl Backeinheiten
- Waffelform
- Waffelgröße
- Ausführung Backplatte(n)
- Backplatten drehbar
- Temperaturbereich
- Kontrollleuchte
- Inklusive
- Wichtiger Hinweis
- Anschlusswert
- Maße
- Gewicht

Edelstahl  
Gusseisen, emailliert  
2  
Herzwaffel  
Ø 210 mm, Höhe 16 mm  
Fest montiert  
Nein  
25 °C bis 300 °C  
Ja  
1 Reinigungsbürste  
2 getrennte Steckdosen erforderlich  
4,4 kW | 2 x 230 V | 50/60 Hz  
B 600 x T 460 x H 255 mm  
31 kg

## Waffeleisen 1BW160-100

370162

UVP\* 539,- €



GTIN 4015613503455



- Material
- Material Backplatten
- Anzahl Backeinheiten
- Waffelform
- Waffelgröße
- Ausführung Backplatte(n)
- Backplatten drehbar
- Temperaturbereich
- Kontrollleuchte
- Inklusive
- Anschlusswert
- Maße
- Gewicht

Edelstahl  
Gusseisen, emailliert  
1  
Brüsseler Waffel  
160 x 100 mm, Höhe 32 mm  
Fest montiert  
Nein  
25 °C bis 300 °C  
Ja  
1 Reinigungsbürste  
2,2 kW | 230 V | 50/60 Hz  
B 285 x T 460 x H 255 mm  
23,5 kg

## Waffeleisen 2BW160-100

370163

UVP\* 909,- €



GTIN 4015613503462



- Material
- Material Backplatten
- Anzahl Backeinheiten
- Waffelform
- Waffelgröße
- Ausführung Backplatte(n)
- Backplatten drehbar
- Temperaturbereich
- Kontrollleuchte
- Wichtiger Hinweis
- Inklusive
- Anschlusswert
- Maße
- Gewicht

Edelstahl  
Gusseisen, emailliert  
2  
Brüsseler Waffel  
160 x 100 mm, Höhe 32 mm  
Fest montiert  
Nein  
25 °C bis 300 °C  
Ja  
2 getrennte Steckdosen erforderlich  
1 Reinigungsbürste  
4,4 kW | 2 x 230 V | 50/60 Hz  
B 600 x T 460 x H 225 mm  
45,9 kg

## Waffeleisen "Deluxe II"

370165

UVP\* 459,- €



GTIN 4015613655369



Die perfekte Brüsseler Waffel – außen knusprig und innen locker saftig. Durch die 180°-Drehung während des Backvorgangs gelingt eine optimale Teigverteilung.



- Material  
Edelstahl
- Material Backplatten  
Aluguss  
Antihafbeschichtet
- Anzahl Backeinheiten  
1
- Waffelform  
Brüsseler Waffel
- Waffelgröße  
165 x 100 mm, Höhe 10 mm
- Ausführung Backplatte(n)  
Fest montiert
- Backplatten drehbar  
Ja
- Drehung der Backplatten  
180 ° rechts/links-Drehung
- Temperaturbereich  
50 °C bis 300 °C
- Kontrollleuchte  
Ein/Aus  
Aufheizen
- Ein-/Ausschalter  
Ja
- Schutzart  
IPX3
- Inklusive  
2 Auffangschalen, B 215 x T 285 x H 18 mm
- Anschlusswert  
1,5 kW | 220-240 V | 50/60 Hz
- Maße  
B 525 x T 340 x H 250 mm
- Gewicht  
14,3 kg



- ▶ Außen knusprig und innen locker saftig
- ▶ Optimale Teigverteilung durch die 180°-Drehung



- ▶ Einfache Reinigung
- ▶ 2 abnehmbare Auffangschalen unterhalb der Backplatten

## Waffeleisen "Deluxe" 1BW170D

370164

UVP\* 519,- €



GTIN 4015613581163



- Material  
Edelstahl
- Material Backplatten  
Aluminiumdruckguss, beschichtet
- Anzahl Backeinheiten  
1
- Waffelgröße  
Ø 170 mm, Höhe 35 mm
- Ausführung Backplatte(n)  
Fest montiert
- Backplatten drehbar  
Ja
- Drehung der Backplatten  
180 ° rechts/links-Drehung
- Temperaturbereich  
125 °C bis 230 °C
- Kontrollleuchte  
Ja
- Timer  
Ja
- Programmierung  
Backzeit  
Temperatur
- Ein-/Ausschalter  
Ja
- Digital-Anzeige  
Ja
- Inklusive  
1 Auffangschale, B 250 x T 280 mm
- Anschlusswert  
1 kW | 230 V | 50/60 Hz
- Maße  
B 260 x T 505 x H 320 mm
- Gewicht  
10,5 kg



## Waffeleisen 1BW16080

370169

UVP\* 598,- €



GTIN 4015613674612



- Material  
Edelstahl
- Material Backplatten  
Gusseisen  
Antihafbeschichtet
- Anzahl Backeinheiten  
1
- Waffelform  
Brüsseler Waffel
- Waffelgröße  
160 x 80 mm, Höhe 26 mm
- Ausführung Backplatte(n)  
Fest montiert
- Backplatten drehbar  
Nein
- Temperaturbereich  
100 °C bis 300 °C
- Kontrollleuchte  
Aufheizen  
Ein/Aus
- Timer  
Ja
- Programmierung  
Backzeit
- Ein-/Ausschalter  
Ja
- Digital-Anzeige  
Ja
- Inklusive  
1 Reinigungsbürste
- Anschlusswert  
2,2 kW | 220-230 V | 50/60 Hz
- Maße  
B 290 x T 465 x H 320 mm
- Gewicht  
19,65 kg



## Crêpe Backgerät, 1 Platte, 400mm

104446

UVP\* 459,- €



GTIN 4015613503479



- Material
- Material Crêpeplatten
- Anzahl Crêpeplatten
- Durchmesser Crêpeplatten
- Ausführung Crêpeplatten
- Temperaturbereich
- Kontrollleuchte
- Inklusive
- Anschlusswert
- Maße
- Gewicht

Edelstahl  
Gusseisen, emailliert  
1  
400 mm  
Fest montiert  
50 °C bis 300 °C  
Aufheizen  
1 Teigverteiler  
1 Teigwendemesser  
3 kW | 230 V | 50/60 Hz  
B 450 x T 510 x H 250 mm  
21 kg

## Crêpe Backgerät, 2 Platten, 400mm

104447

UVP\* 819,- €



GTIN 4015613503486



- Material
- Material Crêpeplatten
- Anzahl Crêpeplatten
- Durchmesser Crêpeplatten
- Ausführung Crêpeplatten
- Crêpeplatten getrennt regelbar
- Temperaturbereich
- Kontrollleuchte
- Wichtiger Hinweis
- Inklusive
- Anschlusswert
- Maße
- Gewicht

Edelstahl  
Gusseisen, emailliert  
2  
400 mm  
Fest montiert  
Ja  
50 °C bis 300 °C  
Aufheizen  
2 getrennte Steckdosen erforderlich  
1 Teigverteiler  
1 Teigwendemesser  
6 kW | 2 x 230 V | 50/60 Hz  
B 870 x T 510 x H 250 mm  
39,6 kg

## Crêpegerät Gas, 1 Platten, 400mm

1043413

UVP\* 929,- €



GTIN 4015613412948



- Material
- Material Crêpeplatten
- Anzahl Crêpeplatten
- Durchmesser Crêpeplatten
- Ausführung Crêpeplatten
- Gas-Art
- Gasbrenner
- Anschlusswert
- Maße
- Gewicht

Edelstahl  
Lamellenguss, plangeschliffen  
1  
400 mm  
Abnehmbar  
Flüssiggas  
6er Sternbrenner  
6 kW  
B 475 x T 470 x H 195 mm  
19 kg

## Crêpegerät Gas, 2 Platten, 400mm

1043423

UVP\* 1.639,- €



GTIN 4015613412955



- Material
- Material Crêpeplatten
- Anzahl Crêpeplatten
- Durchmesser Crêpeplatten
- Crêpeplatten getrennt regelbar
- Ausführung Crêpeplatten
- Gas-Art
- Gasbrenner
- Anschlusswert
- Maße
- Gewicht

Edelstahl  
Lamellenguss, plangeschliffen  
2  
400 mm  
Ja  
Abnehmbar  
Flüssiggas  
6er Sternbrenner  
12 kW  
B 860 x T 470 x H 195 mm  
35,2 kg

# Mikrowellengeräte



## Mikrowelle 23L, 900W

610836

UVP\* 179,- €



GTIN 4015613518992



- Material
- Material Garraum
- Mikrowellenleistung
- Anzahl Leistungsstufen
- Funktionen

- Inhalt
- Maße innen
- Zeiteinstellung bis
- Mit Drehteller
- Drehteller

- Anschlusswert
- Maße
- Gewicht

Edelstahl  
Edelstahl  
900 W  
6  
Auftauen  
Erhitzen  
23 Liter  
B 315 x T 290 x H 200 mm  
30 Minute(n)  
Ja  
Material: Glas  
Ø 270 mm  
1,4 kW | 230 V | 50 Hz  
B 483 x T 425 x H 281 mm  
12,6 kg

## Mikrowelle 23L, 900W, Grill

610826

UVP\* 202,- €



GTIN 4015613335285



- Material
- Material Garraum
- Mikrowellenleistung
- Grillleistung
- Anzahl Leistungsstufen
- Funktionen

- Maße innen
- Inhalt
- Zeiteinstellung bis
- Mit Drehteller
- Drehteller

- Inklusive
- Anschlusswert
- Maße
- Gewicht

Edelstahl  
Edelstahl  
900 W  
1000 W  
9  
Auftauen  
Erhitzen  
Grill (kombinierbar)  
B 315 x T 290 x H 200 mm  
23 Liter  
30 Minute(n)  
Ja  
Material: Glas  
Ø 270 mm  
1 Grillgestell, Ø 200 mm, Höhe 90 mm  
1,4 kW | 230 V | 50 Hz  
B 483 x T 425 x H 281 mm  
13,5 kg

## Mikrowelle DIG, 25L, 900W, Grill, HL

610835

UVP\* 259,- €



GTIN 4015613520056



- Material
- Material Garraum
- Mikrowellenleistung
- Grilleistung
- Heißluftleistung
- Anzahl Leistungsstufen
- Funktionen

- Inhalt
- Maße innen
- Zeiteinstellung bis
- Digital-Anzeige
- Timer
- LED-Display
- Mit Drehteller
- Drehteller

- Inklusive

- Anschlusswert
- Maße
- Gewicht

Edelstahl  
Edelstahl  
900 W  
1000 W  
1950 W  
10  
Auftauen  
Erhitzen  
Grill (kombinierbar)  
Heißluft (kombinierbar)  
25 Liter  
B 320 x T 315 x H 200 mm  
95 Minute(n)  
Ja  
Digital  
Ja  
Ja  
Material: Glas  
Ø 270 mm  
1 Grillpfanne, Ø 275 mm, Höhe 50 mm, abnehmbarer Griff  
1,4 kW | 230 V | 50 Hz  
B 483 x T 422 x H 281 mm  
16,6 kg

## Mikrowellengerät 10250M

610184

UVP\* 449,- €



GTIN 4015613649450



- Material
- Material Garraum
- Mikrowellenleistung
- Anzahl Magnetrone
- Anzahl Leistungsstufen
- Funktionen

- Inhalt
- Maße innen
- Zeiteinstellung bis
- Innenbeleuchtung
- LED-Display
- Mit Drehteller
- Anschlusswert
- Maße
- Gewicht

Edelstahl  
Edelstahl  
1000 W  
1  
1  
Erhitzen  
25 Liter  
B 310 x T 325 x H 200 mm  
6 Minute(n)  
Ja  
Ja  
Nein  
1,55 kW | 230 V | 50 Hz  
B 515 x T 435 x H 310 mm  
15,2 kg

## Mikrowelle 25L, 1000W

610182

UVP\* 489,- €



GTIN 4015613487762



- Material
- Material Garraum
- Mikrowellenleistung
- Anzahl Magnetrone
- Anzahl Leistungsstufen
- Funktionen

- Inhalt
- Maße innen
- Zeiteinstellung bis
- Digital-Anzeige
- LED-Display
- Mit Drehteller
- Anschlusswert
- Maße
- Gewicht

Edelstahl  
Edelstahl  
1000 W  
1  
6  
Auftauen  
Erhitzen  
25 Liter  
B 335 x T 360 x H 200 mm  
60 Minute(n)  
Ja  
Ja  
Nein  
1,5 kW | 230 V | 50 Hz  
B 520 x T 465 x H 312 mm  
17,4 kg

## Mikrowelle DIG, 25L, 1000W

610181

UVP\* 509,- €



GTIN 4015613440101



- Material Edelstahl
- Material Garraum Edelstahl
- Mikrowellenleistung 1000 W
- Anzahl Magnetrone 1
- Anzahl Leistungsstufen 3
- Funktionen Erhitzen  
Auftauen
- Einstellbare Programme 20
- Inhalt 25 Liter
- Maße innen B 335 x T 360 x H 200 mm
- Zeiteinstellung bis 99 Minute(n)
- Digital-Anzeige Ja
- LED-Display Ja
- Timer Digital
- Innenbeleuchtung Ja
- Mit Drehteller Nein
- Anschlusswert 1,5 kW | 230 V | 50 Hz
- Maße B 520 x T 465 x H 312 mm
- Gewicht 17,4 kg

## Mikrowellengerät 18340M

610192

UVP\* 1.119,- €



GTIN 4015613658599



- Material Edelstahl
- Material Garraum Edelstahl
- Mikrowellenleistung 1800 W
- Anzahl Magnetrone 2
- Anzahl Leistungsstufen 6
- Funktionen Auftauen  
Erhitzen
- Inhalt 34 Liter
- Maße innen B 360 x T 400 x H 215 mm
- Zeiteinstellung bis 60 Minute(n)
- Digital-Anzeige Ja
- Timer Digital
- Mit Drehteller Nein
- Innenbeleuchtung Ja
- Anschlusswert 3 kW | 230 V | 50 Hz
- Maße B 570 x T 535 x H 365 mm
- Gewicht 33,2 kg

## Mikrowellengerät 18340D

610188

UVP\* 1.119,- €



GTIN 4015613649467



- Material Edelstahl
- Material Garraum Edelstahl
- Mikrowellenleistung 1800 W
- Anzahl Magnetrone 2
- Anzahl Leistungsstufen 4
- Funktionen Auftauen  
Erhitzen
- Einstellbare Programme 100
- Inhalt 34 Liter
- Maße innen B 360 x T 400 x H 215 mm
- Zeiteinstellung bis 60 Minute(n)
- Digital-Anzeige Ja
- Timer Digital
- Mit Drehteller Nein
- Innenbeleuchtung Ja
- Anschlusswert 3 kW | 230 V | 50 Hz
- Maße B 570 x T 535 x H 365 mm
- Gewicht 33,05 kg

## Mikrowellengerät 21170D

**610189**

UVP\* 1.229,- €



GTIN 4015613658582



- Material Edeldahl
- Material Garraum Edeldahl
- Mikrowellenleistung 2100 W
- Anzahl Magnetrone 2
- Anzahl Leistungsstufen 10
- Funktionen Auftauen  
Erhitzen
- Einstellbare Programme 10
- Inhalt 17 Liter
- Maße innen B 330 x T 308 x H 160 mm
- Zeiteinstellung bis 60 Minute(n)
- Timer Digital
- Mit Drehteller Nein
- Innenbeleuchtung Ja
- Eigenschaften Taktile Tasten  
USB-Flashspeicher-Option
- Anschlusswert 3,2 kW | 230 V | 50 Hz
- Maße B 420 x T 555 x H 340 mm
- Gewicht 31,75 kg

## Mikrowelle Samsung CM1919A, 26L,1850W

**610191**

UVP\* 1.298,- €



GTIN 4015613639413



- Material Edeldahl
- Material Garraum Edeldahl
- Mikrowellenleistung 1850 W
- Anzahl Leistungsstufen 5
- Anzahl Magnetrone 2
- Funktionen 2 Auftaufunktionen  
Erhitzen
- Inhalt 26 Liter
- Gastronorm 2/3 GN
- Maße innen B 370 x T 370 x H 190 mm
- LED-Display Ja
- Mit Drehteller Nein
- Innenbeleuchtung Ja
- Stapelbar Ja
- Eigenschaften 2 Wellenfilter  
5-fache Türsicherung  
Deckenverkleidung spülmaschinengeeignet
- Inklusive 1 Fixierblech zum Stapeln der Mikrowellen
- Anschlusswert 3,2 kW | 230 V | 50 Hz
- Maße B 465 x T 602 x H 365 mm
- Gewicht 33,6 kg

### Mikrowelle Samsung CM1919A, 26L,1850W

- Timer Manuell  
+ 20 Sekunden-Taste
- Maße B 465 x T 602 x H 365 mm
- Gewicht 33,6 kg
- GTIN 4015613639413

**610191**

UVP\* 1.298,- €



### Mikrowelle Samsung CM1929A, 26L,1850W

- Timer Digital  
+ 20 Sekunden-Taste
- Maße B 465 x T 602 x H 365 mm
- Gewicht 34 kg
- GTIN 4015613639406

**610190**

UVP\* 1.298,- €



## Zubehör

### Wandbord 520x400mm, CNS

- Material: CNS 18/10
- Maße Stellfläche: B 520 x T 400 mm
- Tragfähigkeit max.: 40 kg
- Maße: B 520 x T 400 x H 150 mm
- Gewicht: 3,39 kg
- GTIN: 4015613431963

**174520**

UVP\* 63,- €



### Wandbord 600x600mm, CNS

- Material: CNS 18/10
- Maße Stellfläche: B 600 x T 600 mm
- Tragfähigkeit max.: 50 kg
- Maße: B 600 x T 600 x H 155 mm
- Gewicht: 5,4 kg
- GTIN: 4015613434988

**174600**

UVP\* 89,- €





## WARMHALTEN | BUFFET

Die Kunst des Warmhaltens entscheidet oft über die Qualität eines Buffets. Deshalb kommt es auch so auf die richtige Warmhalte-Technik an. Unsere reichhaltige Produktauswahl hält von Chafing Dishes bis Bain Maries alles für Sie bereit.





### Bain Marie, 1/1GN, 150mm

200230

UVP\* 142,- €



GTIN 4015613423647



• Material

• Anzahl Becken

• Beckengröße, GN-Format



• Tiefe GN-Behälter max.

• Wasserablaufhahn

• Anschlusswert

• Maße

• Gewicht

Chromnickelstahl

1

1 x 1/1 GN

150 mm

Nein

1,2 kW | 230 V | 50 Hz

B 338 x T 540 x H 248 mm

8 kg

### Bain Marie, 1/1 GN, 150mm, mit Hahn

200240

UVP\* 155,- €



GTIN 4015613468969



• Material

• Anzahl Becken

• Beckengröße, GN-Format



• Tiefe GN-Behälter max.

• Wasserablaufhahn

• Anschlusswert

• Maße

• Gewicht

Chromnickelstahl

1

1 x 1/1 GN

150 mm

Ja

1,2 kW | 230 V | 50 Hz

B 340 x T 590 x H 240 mm

7,5 kg

### Bain Marie, 1/1GN, 200mm, mit Hahn

200207

UVP\* 205,- €



GTIN 4015613379678



• Material

• Anzahl Becken

• Beckengröße, GN-Format



• Tiefe GN-Behälter max.

• Wasserablaufhahn

• Anschlusswert

• Maße

• Gewicht

Chromnickelstahl

1

1 x 1/1 GN

200 mm

Ja

1,2 kW | 230 V | 50/60 Hz

B 355 x T 550 x H 295 mm

9,5 kg

## Bain Marie, 2x 1/2GN, 150mm

200232

UVP\* 172,- €



GTIN 4015613423654



- Material Chromnickelstahl
- Anzahl Becken 1
- Beckengröße, GN-Format 2 x 1/2 GN
- Tiefe GN-Behälter max. 150 mm
- Wasserablaufhahn Nein
- Inklusive 2 GN-Behälter 1/2 GN  
2 Deckel mit Löffelaussparung
- Anschlusswert 1,2 kW | 230 V | 50 Hz
- Maße B 338 x T 540 x H 248 mm
- Gewicht 10,3 kg

## Bain Marie, 3x 1/3GN, 150mm

200233

UVP\* 189,- €



GTIN 4015613423678



- Material Chromnickelstahl
- Anzahl Becken 1
- Beckengröße, GN-Format 1 x 1/1 GN
- Tiefe GN-Behälter max. 150 mm
- Wasserablaufhahn Nein
- Anschlusswert 1,2 kW | 230 V | 50 Hz
- Inklusive 3 GN-Behälter 1/3 GN  
3 Deckel mit Löffelaussparung
- Maße B 338 x T 540 x H 248 mm
- Gewicht 10,6 kg

## Eierkocher EH6

115129

UVP\* 229,- €



GTIN 4015613675770



Frisch gekochte Eier ganz nach Ihrem Geschmack. Ob weich-, mittel- oder hartgekocht – mit diesem Eierkocher kann jeder Gast am Frühstücksbuffet den Härtegrad selbst bestimmen.

- Material Edelstahl
- Anzahl Becken 1
- Beckeninhalt 4 Liter
- Maße Becken B 301 x T 152 x H 200 mm
- Temperaturbereich 30 °C bis 110 °C
- Sicherheitsthermostat Ja
- Ausführung Eierhalter 6 separate Halter, farblich markiert  
Eiergröße: Klein, mittel
- Eierhalter herausnehmbar Ja
- Härtegradeinstellung Manuell
- Kontrollleuchte Aufheizen
- Heizelement aus Edelstahl Ja
- Heizelement Fest installiert
- Anschlusswert 2,6 kW | 220-240 V | 50/60 Hz
- Maße B 365 x T 220 x H 290 mm
- Gewicht 4,3 kg



- ▶ Das perfekte Frühstücksei
- ▶ Der Härtegrad kann individuell bestimmt werden

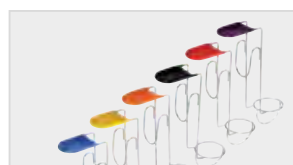

- ▶ Einfach und übersichtlich
- ▶ 6 Eierhalter in verschiedenen Farben



## Bain-Marie Hotpot

605035

UVP\* 259,- €



GTIN 4015613520612



- Material
- Anzahl Einsatztöpfe
- Inhalt
- Temperaturbereich
- Anschlusswert
- Maße
- Gewicht

Edelstahl  
1  
3,5 Liter  
35 °C bis 95 °C  
0,15 kW | 230 V | 50/60 Hz  
B 210 x T 210 x H 320 mm  
3,5 kg

## Bain Marie Hotpot, 1x Topf, 6,5 L

605065

UVP\* 275,- €



GTIN 4015613520629



- Material
- Anzahl Einsatztöpfe
- Inhalt
- Temperaturbereich
- Anschlusswert
- Maße
- Gewicht

Edelstahl  
1  
6,5 Liter  
35 °C bis 95 °C  
0,2 kW | 230 V | 50/60 Hz  
B 255 x T 280 x H 330 mm  
4,5 kg

## Bain Marie Hotpot, 2x Topf, 3,5 L

606035

UVP\* 369,- €



GTIN 4015613520650



- Material
- Anzahl Einsatztöpfe
- Inhalt, je
- Temperaturbereich
- Anschlusswert
- Maße
- Gewicht

Edelstahl  
2  
getrennt regelbar  
3,5 Liter  
35 °C bis 95 °C  
0,3 kW | 230 V | 50/60 Hz  
B 415 x T 210 x H 320 mm  
6,2 kg

## Bain Marie Hotpot, 2x Topf, 6,5 L

606065

UVP\* 415,- €



GTIN 4015613520636



- Material
- Anzahl Einsatztöpfe
- Inhalt, je
- Temperaturbereich
- Anschlusswert
- Maße
- Gewicht

Edelstahl  
2  
6,5 Liter  
35 °C bis 95 °C  
0,4 kW | 230 V | 50/60 Hz  
B 505 x T 280 x H 320 mm  
7,9 kg

## Bain Marie Hotpot, 3x Topf, 3,5 L

607035

UVP\* 489,- €



GTIN 4015613520667



- Material
- Anzahl Einsatztöpfe
- Inhalt, je
- Temperaturbereich
- Anschlusswert
- Maße
- Gewicht

Edelstahl  
3  
getrennt regelbar  
3,5 Liter  
35 °C bis 95 °C  
0,45 kW | 230 V | 50/60 Hz  
B 610 x T 240 x H 320 mm  
9 kg

## Bain Marie Hotpot, 4x Topf, 3,5 L

608035

UVP\* 559,- €



GTIN 4015613520674



- Material
- Anzahl Einsatztöpfe
- Inhalt, je
- Temperaturbereich
- Anschlusswert
- Maße
- Gewicht

Edelstahl  
4  
getrennt regelbar  
3,5 Liter  
35 °C bis 95 °C  
0,6 kW | 230 V | 50/60 Hz  
B 415 x T 415 x H 320 mm  
10,7 kg

## Zubehör

### Einsatztopf 3,5 Liter zu Hot Pot

- Inhalt: 3,5 Liter
- Maße: B 190 x T 190 x H 215 mm
- Gewicht: 0,54 kg
- GTIN: 4015613520698



609035

UVP\* 37,- €



### Einsatztopf 6,5 Liter zu Hot Pot

- Inhalt: 6,5 Liter
- Maße: B 240 x T 240 x H 210 mm
- Gewicht: 0,76 kg
- GTIN: 4015613520704



609065

UVP\* 41,- €



### Deckel für Hot Pot 3,5L

- Maße: B 190 x T 190 x H 25 mm
- Gewicht: 0,15 kg
- GTIN: 4015613520711



609135

UVP\* 8,50 €



### Deckel für Hot Pot 6,5L

- Maße: B 240 x T 240 x H 25 mm
- Gewicht: 0,24 kg
- GTIN: 4015613520728



609165

UVP\* 10,50 €



## Schokoladenwärmer 1,25L

900005

UVP\* 34,- €



GTIN 4015613669892



Ob Vollmilch-, Zartbitter- oder weiße Schokolade – schonendes Warmhalten von bis zu 1,25 Litern Schokolade ohne Anbrennen.



- Material
- Innentopf

Edelstahl

Keramik



- Inhalt
- Ausgelegt für

Herausnehmbar

1,25 Liter

Vollmilchschokolade

Weißer Schokolade

Zartbitterschokolade

- Temperaturbereich

40 °C bis 58 °C

- Steuerung

Knebel

- Kontrollleuchte

Ja

- Anschlusswert

0,12 kW | 230 V | 50/60 Hz

- Maße

B 230 x T 220 x H 200 mm

- Gewicht

2 kg

## Speisenwärmer "Mini" 1,25L

A100266

UVP\* 31,- €



GTIN 4015613610580



- Material
- Innentopf

Aluminium

Keramik



- Inhalt
- Temperaturbereich
- Temperaturregelung
- Deckel-Eigenschaften

Herausnehmbar

1,25 Liter

65 °C bis 75 °C

3 Stufen

Durchsichtig

Griff hitzeisoliert

- Anschlusswert

0,12 kW | 230 V | 50/60 Hz

- Maße

B 230 x T 220 x H 200 mm

- Gewicht

2,05 kg

## Speisenwärmer 5,5L

A100155

UVP\* 46,- €



GTIN 4015613397894



- Material
- Innentopf

Aluminium

Keramik



- Inhalt
- Temperaturbereich
- Temperaturregelung
- Deckel-Eigenschaften

Herausnehmbar

5,5 Liter

20 °C bis 96 °C

3 Stufen

Durchsichtig

Griff hitzeisoliert

- Anschlusswert

0,28 kW | 230 V | 50/60 Hz

- Maße

B 345 x T 345 x H 276 mm

- Gewicht

5,4 kg

## Speisenwärmer 6,5L

A100265

UVP\* 49,- €



GTIN 4015613405346



- Material
- Innentopf

Aluminium

Keramik



- Inhalt
- Temperaturbereich
- Temperaturregelung
- Deckel-Eigenschaften

Herausnehmbar

6,5 Liter

20 °C bis 96 °C

3 Stufen

Durchsichtig

Griff hitzeisoliert

- Anschlusswert

0,32 kW | 230 V | 50/60 Hz

- Maße

B 410 x T 295 x H 240 mm

- Gewicht

5,7 kg

## Suppentöpfe



### Suppentopf 5,4L

100062

UVP\* 76,- €



GTIN 4015613634821



• Material

Stahlblech

Lackiert

Edelstahl



• Innentopf

Edelstahl

Herausnehmbar

5,4 Liter

• Inhalt

35 °C bis 95 °C

• Temperaturbereich

• Beheizungs-Art

Indirekt

• Deckel-Eigenschaften

Abnehmbar, mit Griff

Drehbar

Geteilt

Griff hitzeisoliert

• Inklusive

8 Suppenbeschriftungen, magnetisch haftend

• Anschlusswert

0,3 kW | 230 V | 50/60 Hz

• Maße

B 255 x T 267 x H 385 mm

• Gewicht

3,05 kg

### Suppentopf Club, 8,5L, schwarz

100067

UVP\* 79,- €



GTIN 4015613442587



• Material

Stahlblech

Lackiert

Edelstahl



• Innentopf

Edelstahl

Herausnehmbar

8,5 Liter

• Inhalt

30 °C bis 95 °C

• Temperaturbereich

• Beheizungs-Art

Indirekt

• Deckel-Eigenschaften

Abnehmbar, mit Griff

Drehbar

Griff hitzeisoliert

Klappbar

Löffelaussparung

• Inklusive

8 Suppenbeschriftungen, magnetisch haftend

• Anschlusswert

0,4 kW | 230 V | 50 Hz

• Maße

B 295 x T 295 x H 385 mm

• Gewicht

3,4 kg

## Partypopf, 9L, schwarz

100054

UVP\* 88,- €



GTIN 4015613353432



• Material



• Innentopf

• Inhalt

• Temperaturbereich

• Beheizungs-Art

• Deckel-Eigenschaften

• Inklusive

• Anschlusswert

• Maße

• Gewicht

Stahlblech

Lackiert

Edelstahl

Edelstahl

Herausnehmbar

9 Liter

30 °C bis 95 °C

Indirekt

Abnehmbar, mit Griff

Drehbar

Griff hitzeisoliert

Klappbar

Löffelaussparung

8 Suppenbeschriftungen, magnetisch haftend

0,4 kW | 230 V | 50 Hz

B 345 x T 345 x H 360 mm

4,5 kg

## Suppentopf Economic, 9L, schwarz

100061

UVP\* 87,- €



GTIN 4015613421292



• Material



• Innentopf

• Inhalt

• Temperaturbereich

• Beheizungs-Art

• Deckel-Eigenschaften

• Inklusive

• Anschlusswert

• Maße

• Gewicht

Stahlblech

Lackiert

Edelstahl

Edelstahl

Herausnehmbar

9 Liter

48 °C bis 94 °C

Indirekt

Abnehmbar, mit Griff

Drehbar

Geteilt

Griff hitzeisoliert

Klappbar

8 Suppenbeschriftungen, magnetisch haftend

0,4 kW | 230 V | 50/60 Hz

B 360 x T 330 x H 370 mm

3,9 kg

## Suppentopf De Luxe, 9L, CNS

100058

UVP\* 125,- €



GTIN 4015613367736



• Material

• Innentopf



• Inhalt



• Temperaturbereich

• Beheizungs-Art

• Deckel-Eigenschaften

• Inklusive

• Anschlusswert

• Maße

• Gewicht

Edelstahl

Edelstahl

Herausnehmbar

9 Liter

30 °C bis 95 °C

Indirekt

Abnehmbar, mit Griff

Drehbar

Griff hitzeisoliert

Klappbar

Löffelaussparung

8 Suppenbeschriftungen, magnetisch haftend

0,4 kW | 230 V | 50 Hz

B 345 x T 345 x H 360 mm

4,5 kg

## Suppentopf, 10L, schwarz

100048

UVP\* 79,- €



GTIN 4015613610702



- Material
- Innentopf

Kunststoff  
Edelstahl  
Herausnehmbar



- Inhalt
- Temperaturbereich
- Beheizungs-Art
- Temperaturregelung
- Deckel-Eigenschaften

10 Liter  
57 °C bis 84 °C  
Indirekt  
Stufenlos  
Drehbar  
Durchsichtig  
Klappbar  
Löffelaussparung  
Polycarbonat  
0,45 kW | 230 V | 50 Hz  
B 330 x T 330 x H 380 mm  
3 kg

- Anschlusswert
- Maße
- Gewicht

## Suppentopf Gourmet, 10L, schwarz

100047

UVP\* 129,- €



GTIN 4015613364704



- Material
- Innentopf

Kunststoff  
Chromnickelstahl  
Herausnehmbar



- Inhalt
- Temperaturbereich
- Beheizungs-Art
- Deckel-Eigenschaften

10 Liter  
50 °C bis 95 °C  
Indirekt  
Drehbar  
Griff hitzeisoliert  
Klappbar  
Löffelaussparung  
0,45 kW | 230 V | 50 Hz  
B 390 x T 390 x H 380 mm  
5,2 kg

- Anschlusswert
- Maße
- Gewicht

## Party-Kochtopf, 16L

A150510

UVP\* 152,- €



GTIN 4016098101822



- Material

Stahl  
Emailliert



- Inhalt
- Beheizungs-Art
- Anschlusswert
- Maße
- Gewicht

16 Liter  
Direkt, ohne Wasser  
1,8 kW | 230 V | 50/60 Hz  
B 465 x T 365 x H 370 mm  
4,7 kg



### Chafing-Dish 3,8L 500 E

500835

UVP\* 115,- €



GTIN 4015613390857



- Material
- Material Deckel
- Inhalt
- Durchmesser Innenbehälter
- Beheizungs-Art
- Funktionen
- Material Griff(e)
- Deckel-Eigenschaften
- Anschlusswert
- Maße
- Gewicht

Chromnickelstahl  
 Glas  
 3,8 Liter  
 300 mm  
 Elektro  
 Warmhalten  
 Chromnickelstahl  
 Durchsichtig  
 0,5 kW | 230 V | 50 Hz  
 B 405 x T 330 x H 220 mm  
 3,7 kg

### Chafing-Dish 1/1 1000 E

500831

UVP\* 205,- €



GTIN 4015613389820



- Material
- Material Deckel
- Inhalt
- Gastronorm
- Tiefe GN-Behälter max.
- Beheizungs-Art
- Temperaturregelung
- Funktionen
- Material Griff(e)
- Deckel-Eigenschaften
- Inklusive
- Anschlusswert
- Maße
- Gewicht

Chromnickelstahl  
 Chromnickelstahl  
 13,5 Liter  
 1/1 GN  
 100 mm  
 Elektro  
 8 Stufen  
 Thermostatisch  
 Warmhalten  
 Chromnickelstahl  
 Abnehmbar, mit Griff  
 1 Deckelhalterung  
 1 kW | 230 V | 50 Hz  
 B 623 x T 356 x H 285 mm  
 8,3 kg

### Chafing-Dish 1/1 2200 E

500830

UVP\* 159,- €



GTIN 4015613370033



- Material
- Material Deckel
- Inhalt
- Gastronorm
- Tiefe GN-Behälter max.
- Beheizungs-Art
- Temperaturregelung
- Funktionen
- Material Griff(e)
- Deckel-Eigenschaften
- Inklusive
- Anschlusswert
- Maße
- Gewicht

Chromnickelstahl  
 Kunststoff  
 Chromnickelstahl  
 13,5 Liter  
 1/1 GN  
 100 mm  
 Elektro  
 8 Stufen  
 Thermostatisch  
 Warmhalten  
 Chromnickelstahl  
 Abnehmbar, mit Griff  
 1 Deckelhalterung  
 2,2 kW | 230 V | 50 Hz  
 B 636 x T 357 x H 287 mm  
 6,2 kg

### Suppenstation 2x4L 2200 E

500840

UVP\* 189,- €



GTIN 4015613370040



- Material
- Material Deckel
- Anzahl Einsatztöpfe
- Inhalt, je
- Beheizungs-Art
- Material Griff(e)
- Deckel-Eigenschaften
- Inklusive
- Anschlusswert
- Maße
- Gewicht

Chromnickelstahl  
 Kunststoff  
 Chromnickelstahl  
 2  
 4 Liter  
 Elektro  
 Chromnickelstahl  
 Abnehmbar, mit Griff  
 Löffelaussparung  
 1 Deckelhalterung  
 2 Suppenkellen  
 2,2 kW | 230 V | 50 Hz  
 B 636 x T 357 x H 460 mm  
 7 kg

## Chafing-Dish 1/1 "COOL + HOT"

500850

UVP\* 505,- €



GTIN 4015613525860



Ein Gerät - Zwei Funktionen: wahlweise kalt oder heiß.  
Ideal zur platzsparenden Präsentation von warmen oder kalten Speisen/kalten Getränken z.B. für Buffet, Catering oder Party-Service.

- Material
  - Edelstahl
  - Stahlblech
  - Lackiert
- Material Deckel
  - Polycarbonat
- Inhalt
  - 9 Liter
- Gastronorm
  - 1/1 GN
- Tiefe GN-Behälter max.
  - 65 mm
- Beheizungs-Art
  - Elektro
- Temperaturbereich
  - 5 °C bis 75 °C
- Funktionen
  - Kühlen
  - Warmhalten
- Material Griff(e)
  - Edelstahl
- Deckel-Eigenschaften
  - Durchsichtig
  - Rolltop
- Digital-Anzeige
  - Ja
- Kühlmittel
  - R134a
- Inklusive
  - 1 GN-Behälter 1/1 GN 65 mm tief, Edelstahl
- Anschlusswert
  - 0,7 kW | 230 V | 50 Hz
- Maße
  - B 610 x T 360 x H 450 mm
- Gewicht
  - 15,3 kg

## Chafing-Dish 1/1 "Flexible"

500507

UVP\* 398,- €



GTIN 4015613696003



Die Nutzung dieses Chafing-Dish in Kombination mit einem Induktions- oder Glaskeramikfeld bietet unbegrenzte Möglichkeiten. So kann die Temperatur im Chafing-Dish über das externe Kochfeld reguliert werden.

- Material
  - Edelstahl
- Material Deckel
  - Edelstahl
  - Plexiglas
- Inhalt
  - 8,5 Liter
- GN-fähig
  - Ja
- Beheizungs-Art
  - Extern, mittels ebenem Induktions- oder Glaskeramik-Einbaukochfeld
- Funktionen
  - Warmhalten
- Deckel-Eigenschaften
  - Mit Sichtfenster
  - Soft-Close-Mechanik (hydraulisches Deckelscharnier)
- Eigenschaften
  - Temperaturregulierung über externes Kochfeld
  - Spülmaschinengeeignet
  - Lift-Up-Vorrichtung für GN-Behälter
- Wichtiger Hinweis
  - Wir empfehlen den Einsatz in Verbindung mit dem Induktionskocher IK 35-EB
- Inklusive
  - 1 GN-Behälter 1/1 GN 65 mm tief, Edelstahl
- Maße
  - B 580 x T 420 x H 205 mm
- Gewicht
  - 7 kg



- ▶ Unbegrenzte Möglichkeiten
- ▶ Das Chafing Dish ist nutzbar in Kombination mit einer Induktions- oder einer Glaskeramikfeldstelle
- ▶ Inhalt: 8,5 Liter
- ▶ 1 GN-Behälter 1/1 GN, 65 mm tief



- ▶ Egal ob Induktion oder Glaskeramik
- ▶ Mögliche Temperaturregulierung über das externe Einbaukochfeld
- ▶ Wir empfehlen den Einsatz in Verbindung mit dem Induktionskocher IK 35-EB



- ▶ Soft-Close-Mechanik
- ▶ Deckel mit Sichtfenster



- ▶ Lift-Up-Vorrichtung
- ▶ Einfaches Entnehmen des GN-Behälters

### Chafing-Dish 1/2 BP

500481

UVP\* 42,- €



GTIN 4015613366708



- Material
- Material Deckel
- Gastronorm
- Tiefe GN-Behälter max.
- Beheizungs-Art
- Funktionen
- Anzahl Brennpastenbehälter
- Material Griff(e)
- Deckel-Eigenschaften
- Stapelbar
- Maße
- Gewicht

Chromnickelstahl  
Chromnickelstahl  
1/2 GN  
65 mm  
Brennpaste  
Warmhalten  
1  
Chromnickelstahl  
Abnehmbar, mit Griff  
Ja  
B 375 x T 290 x H 320 mm  
2,7 kg

### Chafing-Dish 1/1 BP

500482

UVP\* 53,- €



GTIN 4015613366715



- Material
- Material Deckel
- Gastronorm
- Tiefe GN-Behälter max.
- Beheizungs-Art
- Anzahl Brennpastenbehälter
- Funktionen
- Material Griff(e)
- Stapelbar
- Deckel-Eigenschaften
- Maße
- Gewicht

Chromnickelstahl  
Chromnickelstahl  
1/1 GN  
65 mm  
Brennpaste  
2  
Warmhalten  
Chromnickelstahl  
Ja  
Abnehmbar, mit Griff  
Einseitige Deckelhalterung  
B 610 x T 350 x H 320 mm  
4,25 kg

### Chafing-Dish-Set 1/1 BP

500486

UVP\* 99,- €



GTIN 4015613439617



- Material
- Material Deckel
- Gastronorm
- Tiefe GN-Behälter max.
- Beheizungs-Art
- Anzahl Brennpastenbehälter
- Funktionen
- Material Griff(e)
- Stapelbar
- Deckel-Eigenschaften
- Maße
- Gewicht

Chromnickelstahl  
Chromnickelstahl  
1/1 GN  
65 mm  
Brennpaste  
2  
Warmhalten  
Chromnickelstahl  
Ja  
Abnehmbar, mit Griff  
Einseitige Deckelhalterung  
B 610 x T 355 x H 300 mm  
8,6 kg

### Chafing-Dish 1/1 BP Plus

500482V

UVP\* 89,50 €



GTIN 4015613417400



- Material
- Material Deckel
- Gastronorm
- Tiefe GN-Behälter max.
- Beheizungs-Art
- Anzahl Brennpastenbehälter
- Funktionen
- Material Griff(e)
- Stapelbar
- Deckel-Eigenschaften
- Inklusive
- Anschlusswert
- Maße
- Gewicht

Chromnickelstahl  
Chromnickelstahl  
1/1 GN  
65 mm  
Brennpaste  
Elektro (optional)  
2  
Warmhalten  
Chromnickelstahl  
Ja  
Abnehmbar, mit Griff  
Einseitige Deckelhalterung  
1 Elektroheizung  
0,45 kW | 220-230 V | 50/60 Hz  
B 610 x T 350 x H 320 mm  
5,45 kg

## Chafing-Dish 1/1 BP XL

500494

UVP\* 66,- €



GTIN 4015613536903



- Material
- Material Deckel
- Gastronomie
- Tiefe GN-Behälter max.
- Beheizungs-Art
- Anzahl Brennpastenbehälter
- Funktionen
- Material Griff(e)
- Stapelbar
- Deckel-Eigenschaften
- Maße
- Gewicht

Chromnickelstahl  
Chromnickelstahl  
1/1 GN  
100 mm  
Brennpaste  
2  
Warmhalten  
Chromnickelstahl  
Ja  
Abnehmbar, mit Griff  
Einseitige Deckelhalterung  
B 605 x T 350 x H 305 mm  
4,1 kg

## Chafing-Dish 1/1 BP H

500456

UVP\* 136,- €



GTIN 4015613443089



- Material
- Material Deckel
- Gastronomie
- Tiefe GN-Behälter max.
- Beheizungs-Art
- Anzahl Brennpastenbehälter
- Funktionen
- Material Griff(e)
- Deckel-Eigenschaften
- Maße
- Gewicht

Chromnickelstahl  
Chromnickelstahl  
1/1 GN  
65 mm  
Brennpaste  
2  
Warmhalten  
Kunststoff, Holzdekor  
Abnehmbar, mit Griff  
Dreiseitige Deckelhalterung  
B 620 x T 350 x H 385 mm  
6,35 kg

## Chafing-Dish 1/1 BP "Rolltop"

500458

UVP\* 176,- €



GTIN 4015613412771



- Material
- Material Deckel
- Gastronomie
- Tiefe GN-Behälter max.
- Beheizungs-Art
- Anzahl Brennpastenbehälter
- Funktionen
- Deckel-Eigenschaften
- Material Griff(e)
- Maße
- Gewicht

Chromnickelstahl  
Chromnickelstahl  
1/1 GN  
65 mm  
Brennpaste  
2  
Warmhalten  
Rolltop  
Kunststoff, Holzdekor  
B 620 x T 350 x H 430 mm  
8 kg

## Zubehör

### Elektroheizung CD 1/1 BP

- Durchmesser: 130 mm
- Material: Edelstahl
- Überhitzungsschutz: Ja
- Anschlusswert: 0,45 kW | 220-230 V | 50/60 Hz
- Maße: B 130 x T 140 x H 100 mm
- Gewicht: 1,2 kg
- GTIN: 4015613410166



500464

UVP\* 39,50 €



### Rolltop-Deckel CD 1/1 E

- Material: Chromnickelstahl
- Maße: B 525 x T 330 x H 165 mm
- Gewicht: 3,6 kg
- GTIN: 4015613433479



500833

UVP\* 69,- €



### Rolltop-Deckel CD 1/1 BP

- Material: Chromnickelstahl
- Maße: B 535 x T 365 x H 170 mm
- Gewicht: 3 kg
- GTIN: 4015613412788



500459

UVP\* 73,- €



# Brennpasten

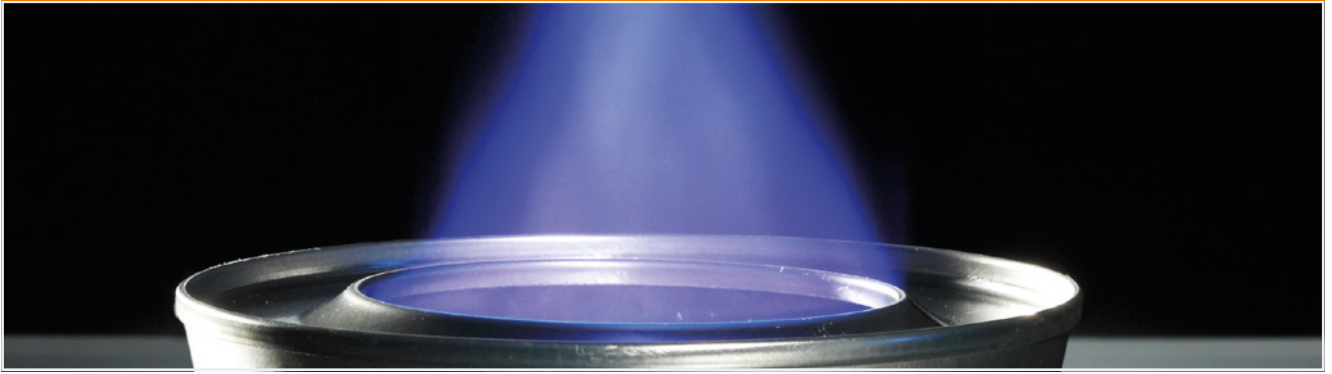

## Brennpaste Apexa 200g DS

**500048**

UVP\* 50,40 €



GTIN 4015613651514



- Inhalt / Dose
- Brenndauer/Dose, ca.
- Bestellmengeneinheit
- Eigenschaften

200 g  
2,5 Stunden  
1 Karton (48 Dosen)  
Brennt sauber und geruchsfrei  
Enthält ungiftiges Ethanol  
Mit grünem Punkt  
B 85 x T 85 x H 55 mm  
0,2 kg



- Maße
- Gewicht

## Brennpaste Eco-Fire 200g

**500653**

UVP\* 50,88 €



GTIN 4015613653402



- Inhalt / Dose
- Brenndauer/Dose, ca.
- Bestellmengeneinheit
- Eigenschaften

200 g  
2,5 Stunden  
1 Karton (48 Dosen)  
Brennt sauber und geruchsfrei  
Enthält ungiftiges Ethanol  
Mit grünem Punkt  
B 85 x T 85 x H 55 mm  
0,2 kg



- Maße
- Gewicht

## Brennpaste Bartscher 200g DS

**500060**

UVP\* 79,20 €



GTIN 4015613467733



- Inhalt / Dose
- Brenndauer/Dose, ca.
- Bestellmengeneinheit
- Eigenschaften

200 g  
3,5 Stunden  
1 Karton (72 Dosen)  
Brennt sauber und geruchsfrei  
Enthält ungiftiges Ethanol  
Mit grünem Punkt  
B 85 x T 85 x H 55 mm  
0,2 kg



- Maße
- Gewicht

## Brennpaste Bartscher 3,2kg Eimer

**500063**

UVP\* 66,- €



GTIN 4015613467757



- Inhalt / Eimer
- Brenndauer/Dose, ca.
- Bestellmengeneinheit
- Eigenschaften

3,2 kg  
3,5 Stunden  
1 Karton (4 Eimer)  
Brennt sauber und geruchsfrei  
Enthält ungiftiges Ethanol  
Mit grünem Punkt  
Zum Nachfüllen von Bartscher Brennpaste  
B 170 x T 170 x H 215 mm  
3,2 kg



- Maße
- Gewicht

## Heiße Theken



### Heiße Aufsatzvitrine R4 4 x 1/3 GN

305058

UVP\* 459,- €



GTIN 4015613681818



• Material

Edelstahl  
Glas



• Inhalt

46 Liter



• Aufnahmefähigkeit GN

4 x 1/3 GN

• Tiefe GN-Behälter max.

40 mm

• Temperaturbereich

30 °C bis 90 °C

• Frontscheibe

Abgerundet

• Art der Verglasung

1-fach-Verglasung  
Rundum-Verglasung

• Sicherheitsglas

Ja

• Temperaturregelung

Stufenlos

• Tür-Art

Schiebetür(en)

• Position der Tür

Rückseite

• Heiz-Art

Trockenbeheizt

• Wasserschale zur Luftbefeuchtung

Nein

• Inklusive

GN-Behälter

• Anschlusswert

0,5 kW | 230 V | 50 Hz

• Maße

B 775 x T 420 x H 335 mm

• Gewicht

38 kg

### Heiße Aufsatzvitrine R6 6 x 1/3 GN

305059

UVP\* 549,- €



GTIN 4015613681825



• Material

Edelstahl  
Glas



• Inhalt

68 Liter



• Aufnahmefähigkeit GN

6 x 1/3 GN

• Tiefe GN-Behälter max.

40 mm

• Temperaturbereich

30 °C bis 90 °C

• Temperaturregelung

Stufenlos

• Frontscheibe

Abgerundet

• Art der Verglasung

1-fach-Verglasung  
Rundum-Verglasung

• Sicherheitsglas

Ja

• Tür-Art

Schiebetür(en)

• Position der Tür

Rückseite

• Heiz-Art

Trockenbeheizt

• Wasserschale zur Luftbefeuchtung

Nein

• Inklusive

GN-Behälter

• Anschlusswert

0,8 kW | 230 V | 50 Hz

• Maße

B 1.135 x T 420 x H 335 mm

• Gewicht

42 kg

## Heiße Aufsatzvitrine 8x1/6GN-R

700217

UVP\* 798,- €



GTIN 4015613662190



- ▶ Inklusive: 8 GN-Behälter 1/6 GN
- ▶ Tiefe GN-Behälter max.: 100 mm



• Material

Edelstahl



• Inhalt

Glas



• Aufnahmefähigkeit GN

67 Liter

• Tiefe GN-Behälter max.

100 mm

• Temperaturbereich

30 °C bis 90 °C

• Frontscheibe

Abgerundet

• Art der Verglasung

Eingefasst / gerahmt

• Sicherheitsglas

1-fach-Verglasung

• Tür-Art

Ja

• Position der Tür

Hebetür

• Heiz-Art

Rückseite

• Wasserschale zur Luftbefeuchtung

Trockenbeheizt

• Kontrollleuchte

Nein

• Eigenschaften

Ein/Aus

• Inklusive

2 Sicherheitsthermostate

8 GN-Behälter 1/6 GN, 100 mm tief, CNS

18/10

3 Stege: Länge 355 mm, Breite 18 mm

0,34 kW | 220-240 V | 50 Hz

B 765 x T 610 x H 330 mm

17,4 kg

• Anschlusswert

• Maße

• Gewicht

## Heiße Theke Aufsatzvitrine 1/1 GN

A203095

UVP\* 1.698,- €



GTIN 4015613423852



• Material

CNS 18/10



• Gastronorm

1/1 GN



• Temperaturbereich

0 °C bis 75 °C

• Frontscheibe

Abgekantet

• Sicherheitsglas

Nein

• Wasserschale zur Luftbefeuchtung

Ja

• Kontrollleuchte

Ein/Aus

• Heiz-Art

Ober- / Unterhitze

• Eigenschaften

Hygrometer- und Thermometer-Anzeige

• Inklusive

1 Wasserschale zur Luftbefeuchtung

• Anschlusswert

0,84 kW | 230 V | 50 Hz

• Maße

B 600 x T 400 x H 390 mm

• Gewicht

20 kg

## Heiße Theke "Bartscher Deli Compact"

306057

UVP\* 559,- €



GTIN 4015613535500



• Material

Stahlblech



• Inhalt

52 Liter



• Maße Zwischenablage oben

B 285 x T 265 mm



• Maße Zwischenablage unten

B 285 x T 295 mm

• Temperaturbereich

30 °C bis 110 °C

• Sicherheitsglas

Ja

• Tür-Art

Flügeltür(en)

• Position der Tür

Rückseite

• Heiz-Art

Wasserbeheizt

• Wasserschale zur Luftbefeuchtung

Ja

• Innenbeleuchtung

Ja

• Kontrollleuchte

Aufheizen

• Inklusive

Ein/Aus

1 Ablage

1 entnehmbare Wasserschale (1/9 GN, 65

mm tief)

1 Wasser-Einfüllbehälter

• Anschlusswert

1,2 kW | 230 V | 50 Hz

• Maße

B 390 x T 475 x H 690 mm

• Gewicht

25 kg

## Heiße Theke 5200 2ER

305062

UVP\* 398,- €



GTIN 4015613698885



Kompaktes Auftischgerät zum Warmhalten und Präsentieren heißer Speisen – Ausgestattet mit praktischen Hebetüren.



- Material
  - Edelstahl
  - Glas
- Inhalt
  - 45 Liter
- Anzahl der Zwischenablagen
  - 1
- Maße Zwischenablage
  - B 520 x T 300 mm
- Zwischenablagen höhenverstellbar
  - Nein
- Art der Zwischenablagen
  - Rost, verchromt
- Temperaturbereich
  - 30 °C bis 90 °C
- Temperaturregelung
  - Stufenlos
- Frontscheibe
  - Abgerundet
- Art der Verglasung
  - 1-fach-Verglasung
  - Rundum-Verglasung
- Sicherheitsglas
  - Ja
- Tür-Art
  - Hebetür
- Position der Tür
  - Rückseite
- Heiz-Art
  - Trockenbeheizt
- Wasserschale zur Luftbefeuchtung
  - Ja
- Kontrollleuchte
  - Ein/Aus
  - Aufheizen
- Eigenschaften
  - Untere Ablage: Rost, verchromt
  - Hebetüren (B 540 x H 100 mm) mit Arretierung und Stopper
  - Reinigungsschublade
  - 0,8 kW | 230 V | 50 Hz
  - B 560 x T 395 x H 365 mm
  - 14,8 kg
- Anschlusswert
- Maße
- Gewicht



- ▶ Kompaktes Auftischgerät zum Warmhalten und Präsentieren heißer Speisen
- ▶ Ausgestattet mit praktischen Hebetüren



- ▶ 1 Zwischenablage
- ▶ Maße: B 520 x T 300 mm

## Heiße Theke 6200 2EK

305063

UVP\* 479,- €



GTIN 4015613698892



Beidseitig bedienbares Auftischgerät mit praktischen Hebetüren und LED-Beleuchtung.



- Material
  - Edelstahl
  - Glas
- Inhalt
  - 80 Liter
- Anzahl der Zwischenablagen
  - 1
- Maße Zwischenablage
  - B 620 x T 340 mm
- Zwischenablagen höhenverstellbar
  - Nein
- Art der Zwischenablagen
  - Rost, verchromt
- Temperaturbereich
  - 30 °C bis 90 °C
- Temperaturregelung
  - Stufenlos
- Frontscheibe
  - Abgekantet
- Art der Verglasung
  - 1-fach-Verglasung
  - Rundum-Verglasung
- Sicherheitsglas
  - Ja
- Tür-Art
  - Hebetür
- Position der Tür
  - Beidseitig
- Heiz-Art
  - Trockenbeheizt
- Wasserschale zur Luftbefeuchtung
  - Ja
- Kontrollleuchte
  - Ein/Aus
  - Aufheizen
- Innenbeleuchtung
  - Ja
- Beleuchtung
  - LED
- Eigenschaften
  - Untere Ablage: Rost, verchromt
  - Hebetüren (B 625 x H 125 mm) mit Arretierung und Stopper
  - 1 kW | 230 V | 50 Hz
  - B 700 x T 430 x H 365 mm
  - 17,4 kg
- Anschlusswert
- Maße
- Gewicht



- ▶ Beidseitig bedienbares Auftischgerät mit praktischen Hebetüren
- ▶ LED-Beleuchtung



- ▶ 1 Zwischenablage
- ▶ Maße: B 620 x T 340 mm



## Heiße Theken "Bartscher Deli" – Die Features im Überblick

- ✓ Temperaturbereich: 30 °C bis 90 °C
- ✓ Art der Verglasung: Rundum-Verglasung
- ✓ Tür-Art: Schiebetür(en)
- ✓ Heiz-Art: Trockenbeheizt
- ✓ Kontrollleuchte: Aufheizen, Ein/Aus
- ✓ Frontscheibe: Eingefasst / gerahmt
- ✓ Sicherheitsglas: Ja
- ✓ Position der Tür: Beidseitig
- ✓ Wasserschale zur Luftbefeuchtung: Ja
- ✓ Innenbeleuchtung: Ja

### Heiße Theke "Bartscher Deli I"

**306053**

UVP\* 489,- €



GTIN 4015613437743



• Material

 Lackiert  
Verchromt

• Inhalt

110 Liter

• Anzahl der Zwischenablagen

3

• Maße Zwischenablage oben

B 580 x T 275 mm

• Maße Zwischenablage mittig

B 580 x T 298 mm

• Maße Zwischenablage unten

B 580 x T 318 mm

• Art der Zwischenablagen

Rost, vernickelt

• Zwischenablagen höhenverstellbar

Ja

• Anschlusswert

1,84 kW | 230 V | 50 Hz

• Maße

B 660 x T 470 x H 640 mm

• Gewicht

35 kg

### Heiße Theke "Bartscher Deli II"

**306054**

UVP\* 579,- €



GTIN 4015613437750



• Material

 Lackiert  
Verchromt

• Inhalt

152 Liter

• Anzahl der Zwischenablagen

3

• Maße Zwischenablage oben

B 820 x T 315 mm

• Maße Zwischenablage mittig

B 820 x T 340 mm

• Maße Zwischenablage unten

B 820 x T 360 mm

• Art der Zwischenablagen

Rost, vernickelt

• Zwischenablagen höhenverstellbar

Ja

• Temperaturbereich

30 °C bis 90 °C

• Anschlusswert

1,84 kW | 230 V | 50 Hz

• Maße

B 900 x T 480 x H 590 mm

• Gewicht

52 kg

### Heiße Theke "Bartscher Deli III"

**306055**

UVP\* 698,- €



GTIN 4015613437767



• Material

 Stahl  
Lackiert

• Inhalt

 Verchromt  
373 Liter

• Anzahl der Zwischenablagen

3

• Maße Zwischenablage oben

B 1120 x T 315 mm

• Maße Zwischenablage mittig

B 1120 x T 340 mm

• Maße Zwischenablage unten

B 1120 x T 360 mm

• Art der Zwischenablagen

Rost, vernickelt

• Zwischenablagen höhenverstellbar

Ja

• Temperaturbereich

30 °C bis 90 °C

• Anschlusswert

2,2 kW | 230 V | 50 Hz

• Maße

B 1.200 x T 480 x H 790 mm

• Gewicht

76 kg

## Heiße Theken "Bartscher Deli Plus" – Die Features im Überblick

- ✓ Temperaturbereich: 30 °C bis 90 °C
- ✓ Art der Verglasung: Rundum-Verglasung
- ✓ Heiz-Art: Trockenbeheizt
- ✓ Kontrollleuchte: Aufheizen
- ✓ Beleuchtung: LED, Decke, Separat schaltbar
- ✓ Temperaturregelung: Thermostatisch
- ✓ Tür-Art: Schiebetür(en)
- ✓ Wasserschale zur Luftbefeuchtung: Ja
- ✓ Innenbeleuchtung: Ja

### Heiße Theke "Bartscher Deli Plus I"

305053

UVP\* 659,- €



GTIN 4015613503035



- Material: Edelstahl
- Inhalt: 120 Liter
- Anzahl der Zwischenablagen: 2
- Art der Zwischenablagen: Rost, verchromt
- Zwischenablagen höhenverstellbar: Nein
- Maße Zwischenablage oben: B 630 x T 335 mm
- Maße Zwischenablage mittig: B 630 x T 370 mm
- Maße Zwischenablage unten: B 630 x T 400 mm
- Temperaturbereich: 30 °C bis 90 °C
- Anschlusswert: 1,1 kW | 230 V | 50 Hz
- Maße: B 690 x T 600 x H 670 mm
- Gewicht: 36,2 kg

### Heiße Theke "Bartscher Deli Plus I D"

305055

UVP\* 698,- €



GTIN 4015613525839



- Material: Edelstahl
- Inhalt: 120 Liter
- Anzahl der Zwischenablagen: 2
- Art der Zwischenablagen: Rost, verchromt
- Zwischenablagen höhenverstellbar: Ja
- Maße Zwischenablage oben: B 630 x T 335 mm
- Maße Zwischenablage mittig: B 630 x T 370 mm
- Maße Zwischenablage unten: B 630 x T 400 mm
- Temperaturbereich: 30 °C bis 90 °C
- Anschlusswert: 1,1 kW | 230 V | 50 Hz
- Maße: B 690 x T 590 x H 685 mm
- Gewicht: 36 kg

### Heiße Theke "Bartscher Deli Plus II"

305054

UVP\* 759,- €



GTIN 4015613503042



- Material: Edelstahl
- Inhalt: 160 Liter
- Anzahl der Zwischenablagen: 2
- Art der Zwischenablagen: Rost, verchromt
- Zwischenablagen höhenverstellbar: Nein
- Maße Zwischenablage oben: B 815 x T 400 mm
- Maße Zwischenablage mittig: B 815 x T 370 mm
- Maße Zwischenablage unten: B 815 x T 335 mm
- Temperaturbereich: 30 °C bis 90 °C
- Anschlusswert: 1,5 kW | 230 V | 50 Hz
- Maße: B 870 x T 585 x H 685 mm
- Gewicht: 42,8 kg

## Heiße Theken – Die Features im Überblick



- ✓ Material: CNS 18/10
- ✓ Art der Verglasung: Rundum-Verglasung
- ✓ Position der Tür: Rückseite
- ✓ Wasserschale zur Luftbefeuchtung: Ja
- ✓ Innenbeleuchtung: Ja
- ✓ Temperaturbereich: 30 °C bis 95 °C
- ✓ Sicherheitsglas: Ja
- ✓ Heiz-Art: Trockenbeheizt
- ✓ Kontrollleuchte: Ein/Aus
- ✓ Nicht im Lieferumfang enthalten: GN-Behälter

### Heiße Theke 1/1GN, Kantglas

306050

UVP\* 1.649,- €



GTIN 4015613416182



- Material CNS 18/10
- Inhalt 64 Liter
- Gastronorm 1/1 GN
- Tiefe GN-Behälter max. 65 mm
- Anzahl der Zwischenablagen 1
- Maße Zwischenablage B 394 x T 417 mm
- Art der Zwischenablagen Rost, CNS 18/10
- Zwischenablagen höhenverstellbar Nein
- Temperaturbereich 30 °C bis 95 °C
- Tür-Art Hebetür
- Inklusive 1 Wasserschale zur Luftbefeuchtung
- Nicht im Lieferumfang enthalten GN-Behälter
- Anschlusswert 1,48 kW | 230 V | 50 Hz
- Maße B 478 x T 775 x H 600 mm
- Gewicht 48 kg



### Heiße Theke 3/1GN, Kantglas

306052

UVP\* 2.059,- €



GTIN 4015613416175



- Material CNS 18/10
- Inhalt 165 Liter
- Gastronorm 3/1 GN
- Tiefe GN-Behälter max. 65 mm
- Anzahl der Zwischenablagen 1
- Maße Zwischenablage B 990 x T 410 mm
- Art der Zwischenablagen Rost, CNS 18/10
- Zwischenablagen höhenverstellbar Nein
- Temperaturbereich 30 °C bis 95 °C
- Tür-Art Schiebetür(en)
- Inklusive 1 Wasserschale zur Luftbefeuchtung
- Nicht im Lieferumfang enthalten GN-Behälter
- Anschlusswert 2,13 kW | 230 V | 50 Hz
- Maße B 1.080 x T 775 x H 600 mm
- Gewicht 76,2 kg



## Heiße Theke 1/1GN, Rundglas

305050

UVP\* 1.798,- €



GTIN 4015613416199



• Material

CNS 18/10



• Inhalt

64 Liter

• Gastronorm

1/1 GN

• Tiefe GN-Behälter max.

65 mm



• Anzahl der Zwischenablagen

1

• Maße Zwischenablage

B 390 x T 410 mm

• Art der Zwischenablagen

Rost, CNS 18/10

• Zwischenablagen höhenverstellbar

Nein

• Temperaturbereich

30 °C bis 95 °C

• Tür-Art

Hebetür

• Inklusive

1 Wasserschale zur Luftbefeuchtung

• Nicht im Lieferumfang enthalten

GN-Behälter

• Anschlusswert

1,48 kW | 230 V | 50 Hz

• Maße

B 478 x T 775 x H 600 mm

• Gewicht

49,8 kg

## Heiße Theke 2/1GN, Rundglas

305051

UVP\* 1.949,- €



GTIN 4015613416205



• Material

CNS 18/10



• Inhalt

110 Liter

• Gastronorm

2/1 GN

• Tiefe GN-Behälter max.

65 mm



• Anzahl der Zwischenablagen

1

• Maße Zwischenablage

B 660 x T 410 mm

• Art der Zwischenablagen

Rost, CNS 18/10

• Zwischenablagen höhenverstellbar

Nein

• Temperaturbereich

30 °C bis 95 °C

• Tür-Art

Schiebetür(en)

• Inklusive

1 Wasserschale zur Luftbefeuchtung

• Nicht im Lieferumfang enthalten

GN-Behälter

• Anschlusswert

2,13 kW | 230 V | 50 Hz

• Maße

B 750 x T 775 x H 600 mm

• Gewicht

59,8 kg

## Heiße Theke 3/1GN, Rundglas

305052

UVP\* 2.298,- €



GTIN 4015613416212



• Material

CNS 18/10



• Inhalt

165 Liter

• Gastronorm

3/1 GN

• Tiefe GN-Behälter max.

65 mm



• Anzahl der Zwischenablagen

1

• Maße Zwischenablage

B 990 x T 410 mm

• Art der Zwischenablagen

Rost, CNS 18/10

• Zwischenablagen höhenverstellbar

Nein

• Temperaturbereich

30 °C bis 95 °C

• Temperaturregelung

Stufenlos

• Tür-Art

Schiebetür(en)

• Inklusive

1 Wasserschale zur Luftbefeuchtung

• Nicht im Lieferumfang enthalten

GN-Behälter

• Anschlusswert

2,13 kW | 230 V | 50 Hz

• Maße

B 1.080 x T 775 x H 600 mm

• Gewicht

76,2 kg

## Buffetwagen, warm – Die Features im Überblick

- ✓ Material: Holz
- ✓ Temperaturbereich: 30 °C bis 90 °C
- ✓ Hustenschutz: Ja
- ✓ Kontrollleuchte: Ein/Aus
- ✓ Farbe: Walnussfarben
- ✓ Ablasshahn: Ja
- ✓ Beleuchtung: Am Hustenschutz
- ✓ Lenkrollen: 4 Lenkrollen, 2 feststellbar

### Buffetwagen, warm, 3x 1/1 GN

**125613**

UVP\* 2.169,- €



GTIN 4015613573700



- Anzahl Becken 1



- Beckengröße, GN-Format 3 x 1/1 GN



- Tiefe GN-Behälter max. 150 mm
- Temperaturbereich 30 °C bis 90 °C
- Eigenschaften Arbeitsplatte aus Granit Rosa Porrino  
Becken aus Edelstahl  
GN-Behälter  
Tablettrutsche

- Nicht im Lieferumfang erhalten GN-Behälter  
Tablettrutsche
- Anlieferungszustand Bausatz (einfache Montage)
- Anschlusswert 2 kW | 230 V | 50/60 Hz
- Maße B 1.200 x T 880 x H 1.370 mm
- Gewicht 112 kg

### Buffetwagen, warm, 4x 1/1 GN

**125618**

UVP\* 2.398,- €



GTIN 4015613573717



- Anzahl Becken 1



- Beckengröße, GN-Format 4 x 1/1 GN



- Tiefe GN-Behälter max. 150 mm
- Temperaturbereich 30 °C bis 90 °C
- Eigenschaften Arbeitsplatte aus Granit Rosa Porrino  
Becken aus Edelstahl  
GN-Behälter  
Tablettrutsche

- Nicht im Lieferumfang erhalten GN-Behälter  
Tablettrutsche
- Anschlusswert 3 kW | 230 V | 50/60 Hz
- Maße B 1.490 x T 880 x H 1.370 mm
- Gewicht 136 kg

### Buffetwagen, warm, 6x 1/1 GN

**125623**

UVP\* 3.198,- €



GTIN 4015613573724



- Anzahl Becken 2



- Beckengröße, GN-Format 6 x 1/1 GN



- Tiefe GN-Behälter max. 150 mm
- Temperaturbereich 30 °C bis 90 °C
- Lenkrollen 4 Lenkrollen, 2 feststellbar
- Eigenschaften Arbeitsplatte aus Granit Rosa Porrino  
Becken aus Edelstahl  
Bausatz (einfache Montage)

- Anlieferungszustand 2 getrennte Steckdosen erforderlich
- Wichtiger Hinweis GN-Behälter  
Tablettrutsche
- Nicht im Lieferumfang erhalten GN-Behälter  
Tablettrutsche
- Anschlusswert 4 kW | 230 V | 50/60 Hz
- Maße B 2.150 x T 880 x H 1.370 mm
- Gewicht 184 kg

## Zubehör

### Tablettrutsche, 1 Stück, 3x 1/1 GN

- Material: Edelstahl
- Maße: B 1.180 x T 310 x H 130 mm
- Gewicht: 3,1 kg
- GTIN: 4015613570815

**125502**

UVP\* 249,- €



### Tablettrutsche, 1 Stück, 4x 1/1 GN

- Material: Edelstahl
- Maße: B 1.500 x T 310 x H 120 mm
- Gewicht: 4 kg
- GTIN: 4015613570846

**125503**

UVP\* 289,- €



### Tablettrutsche, 1 Stück, 6x 1/1 GN

- Material: Edelstahl
- Maße: B 2.100 x T 310 x H 120 mm
- Gewicht: 5,9 kg
- GTIN: 4015613570860

**125504**

UVP\* 429,- €



## Speisenausgabewagen – Die Features im Überblick

- ✓ Material: CNS 18/10
- ✓ Temperaturbereich: 30 °C bis 90 °C
- ✓ Ein-/Ausschalter: Ja
- ✓ Lenkrollen: 4 Lenkrollen, 2 feststellbar
- ✓ Tiefe GN-Behälter max.: 200 mm
- ✓ Heizzonen getrennt regelbar: Ja
- ✓ Kontrollleuchte: Aufheizen, Ein/Aus

### Speisenausgabewagen 2 x 1/1 GN.

200254

UVP\* 1.029,- €



GTIN 4015613505312



- Material: CNS 18/10
- Heiz-Art: Trockenbeheizt
- Anzahl Becken: 1
- Beckengröße, GN-Format: 2 x 1/1 GN
- Tiefe GN-Behälter max.: 200 mm
- Becken doppelwandig: Ja
- Temperaturbereich: 30 °C bis 90 °C
- Temperaturregelung: Stufenlos, Thermostatisch
- Heizzonen getrennt regelbar: Ja
- Ein-/Ausschalter: Ja
- Kontrollleuchte: Aufheizen, Ein/Aus
- Lenkrollen: 4 Lenkrollen, 2 feststellbar
- Länge Kabel: 3 m
- Anlieferungszustand: Bausatz (einfache Montage)
- Nicht im Lieferumfang erhalten: GN-Behälter
- Anschlusswert: 1 kW | 230 V | 50 Hz
- Maße: B 650 x T 820 x H 855 mm
- Gewicht: 32 kg

### Speisenausgabewagen, 3 x 1/1 GN

200255

UVP\* 1.279,- €



GTIN 4015613505329



- Material: CNS 18/10
- Heiz-Art: Trockenbeheizt
- Anzahl Becken: 1
- Beckengröße, GN-Format: 3 x 1/1 GN
- Tiefe GN-Behälter max.: 200 mm
- Becken doppelwandig: Ja
- Temperaturbereich: 30 °C bis 90 °C
- Temperaturregelung: Stufenlos, Thermostatisch
- Heizzonen getrennt regelbar: Ja
- Ein-/Ausschalter: Ja
- Kontrollleuchte: Aufheizen, Ein/Aus
- Anlieferungszustand: Bausatz (einfache Montage)
- Lenkrollen: 4 Lenkrollen, 2 feststellbar
- Länge Kabel: 3 m
- Nicht im Lieferumfang erhalten: GN-Behälter
- Anschlusswert: 2 kW | 230 V | 50 Hz
- Maße: B 650 x T 1.200 x H 855 mm
- Gewicht: 41 kg

## Speisenausgabewagen WB2110

200261

UVP\* 1.198,- €



GTIN 4015613671789



Das mobile Buffet: Speisen komfortabel warmhalten und transportieren. Im Handumdrehen kann ein komplettes warmes Buffet eröffnet werden.



- |                                  |                                |
|----------------------------------|--------------------------------|
| • Material                       | CNS 18/10                      |
| • Heiz-Art                       | Wasserbeheizt                  |
| • Anzahl Becken                  | 2                              |
| • Beckengröße, GN-Format         | 2 x 1/1 GN                     |
| • Tiefe GN-Behälter max.         | 200 mm                         |
| • Temperaturbereich              | 30 °C bis 90 °C                |
| • Temperaturregelung             | Stufenlos                      |
| • Heizzonen getrennt regelbar    | Ja                             |
| • Wasserablaufhahn               | Ja                             |
| • Ein-/Ausschalter               | Ja                             |
| • Kontrollleuchte                | Aufheizen<br>Ein/Aus           |
| • Grundboden                     | Maße: B 600 x T 730 x H 370 mm |
| • Lenkrollen                     | 4 Lenkrollen, 2 feststellbar   |
| • Länge Kabel                    | 1,6 m                          |
| • Anlieferungszustand            | Fertig montiert                |
| • Nicht im Lieferumfang erhalten | GN-Behälter                    |
| • Anschlusswert                  | 1,4 kW   230 V   50-60 Hz      |
| • Maße                           | B 655 x T 900 x H 910 mm       |
| • Gewicht                        | 38,8 kg                        |



- ▶ Becken: 2 x 1/1 GN, 200 mm tief
- ▶ Wasserbeheizt
- ▶ Heizzonen getrennt regelbar



- ▶ Wasserablaufhahn

## Speisenausgabewagen WB3110

200262

UVP\* 1.469,- €



GTIN 4015613671802



- |                                  |                                 |
|----------------------------------|---------------------------------|
| • Material                       | CNS 18/10                       |
| • Heiz-Art                       | Wasserbeheizt                   |
| • Anzahl Becken                  | 3                               |
| • Beckengröße, GN-Format         | 3 x 1/1 GN                      |
| • Tiefe GN-Behälter max.         | 200 mm                          |
| • Temperaturbereich              | 30 °C bis 90 °C                 |
| • Temperaturregelung             | Stufenlos                       |
| • Heizzonen getrennt regelbar    | Ja                              |
| • Wasserablaufhahn               | Ja                              |
| • Ein-/Ausschalter               | Ja                              |
| • Kontrollleuchte                | Aufheizen<br>Ein/Aus            |
| • Grundboden                     | Maße: B 600 x T 1135 x H 370 mm |
| • Lenkrollen                     | 4 Lenkrollen, 2 feststellbar    |
| • Länge Kabel                    | 1,7 m                           |
| • Nicht im Lieferumfang erhalten | GN-Behälter                     |
| • Anlieferungszustand            | Fertig montiert                 |
| • Anschlusswert                  | 2,1 kW   230 V   50-60 Hz       |
| • Maße                           | B 655 x T 1.300 x H 910 mm      |
| • Gewicht                        | 54 kg                           |

## Tassenwärmer



### Tassenwärmer T160

103048

UVP\* 139,- €



GTIN 4015613672250



- Material Aluminium  
Kunststoff
- Aufnahmefähigkeit Tassen max. 16
- Durchmesser Tassen max. 90 mm
- Maße Tassenschacht Ø 95 mm | Höhe: 300 mm
- Temperaturbereich 47 °C bis 52 °C
- Ein-/Ausschalter Ja
- Eigenschaften Heizung: PTC-Heizung
- Anschlusswert 0,11 kW | 220-240 V | 50/60 Hz
- Maße B 290 x T 210 x H 350 mm
- Gewicht 2,2 kg

### Tassenwärmer 48 Tassen, CNS

103067

UVP\* 349,- €



GTIN 4015613469218



- Material Aluminium
- Aufnahmefähigkeit Tassen max. 48
- Durchmesser Tassen max. 90 mm
- Maße Tassenschacht Ø 95 mm | Höhe: 300 mm
- Temperaturbereich 30 °C bis 45 °C
- Ein-/Ausschalter Ja
- Eigenschaften 4 Behälter für Teelöffel, abnehmbar  
Mit drehbarem Sockel
- Anschlusswert 0,2 kW | 230 V | 50 Hz
- Maße B 360 x T 360 x H 415 mm
- Gewicht 7,5 kg

### Tassenwärmer TA720

103076

UVP\* 379,- €



GTIN 4015613708867



- Material Edelstahl
- Aufnahmefähigkeit Tassen max. 72
- Temperaturbereich bis 60 °C
- Maße Stellfläche B 280 x T 295 mm
- Höhe Innen, je 175 mm
- Ein-/Ausschalter Ja
- Eigenschaften Mit Abstellfläche, Maße: B 250 x T 250 mm
- Anschlusswert 0,14 kW | 230 V | 50/60 Hz
- Maße B 320 x T 320 x H 545 mm
- Gewicht 10,3 kg



## Tellerwärmer f. 30-40 Teller, CNS

103069

UVP\* 595,- €



GTIN 4015613475592



- Material: Edelstahl
- Aufnahmefähigkeit Teller: 30 - 40
- Durchmesser Teller max.: 320 mm
- Innen-Durchmesser: 330 mm
- Temperaturbereich: 30 °C bis 80 °C
- Temperaturregelung: Thermostatisch
- Ausführung Zwischenboden: Vollflächig
- Tür-Art: Drehtür
- Kontrollleuchte: Ja
- Ein-/Ausschalter: Ja
- Anschlusswert: 0,6 kW | 230 V | 50 Hz
- Maße: B 465 x T 465 x H 565 mm
- Gewicht: 22,5 kg

## Tellerspender, elektrisch beheizt

103065

UVP\* 1.389,- €



GTIN 4015613437774



- Material: Edelstahl
- Durchmesser Teller max.: 300 mm
- Aufnahmefähigkeit Teller: 2 x 50  
Max. 2 x 32 kg
- Anzahl Warmhalteplatten: 2
- Warmhalteplatten getrennt schaltbar: Nein
- Temperaturbereich: 30 °C bis 110 °C
- Kontrollleuchte: Ein/Aus
- Ein-/Ausschalter: Ja
- Lenkrollen: 4 Lenkrollen, 2 feststellbar
- Inklusive: 2 Deckel, Kunststoff
- Anschlusswert: 2 kW | 230 V | 50 Hz
- Maße: B 435 x T 820 x H 1.025 mm
- Gewicht: 54 kg



- ▶ Aufnahmefähigkeit: 2 x 50 Teller
- ▶ Durchmesser Teller: 300 mm

## Wärmeschrank, 1T, 25-30 Teller

103064

UVP\* 315,- €



GTIN 4015613405704



- Material: Edelstahl
- Aufnahmefähigkeit Teller: 25 - 30
- Durchmesser Teller max.: 320 mm
- Temperaturbereich: 30 °C bis 85 °C
- Temperaturregelung: Thermostatisch
- Anzahl Türen: 1
- Tür-Art: Flügeltür(en)
- Anzahl Zwischenböden: 1
- Zwischenböden höhenverstellbar: Ja
- Ein-/Ausschalter: Ja
- Anschlusswert: 0,4 kW | 230 V | 50 Hz
- Maße: B 400 x T 450 x H 575 mm
- Gewicht: 21,2 kg

## Wärmeschrank, 1T, 55-60 Teller

103063

UVP\* 379,- €



GTIN 4015613398594



- Material: Edelstahl
- Aufnahmefähigkeit Teller: 55 - 60
- Durchmesser Teller max.: 320 mm
- Temperaturbereich: 30 °C bis 85 °C
- Temperaturregelung: Thermostatisch
- Anzahl Türen: 1
- Tür-Art: Flügeltür(en)
- Anzahl Zwischenböden: 1
- Zwischenböden höhenverstellbar: Ja
- Kontrollleuchte: Ja
- Ein-/Ausschalter: Ja
- Anschlusswert: 0,75 kW | 230 V | 50 Hz
- Maße: B 450 x T 490 x H 855 mm
- Gewicht: 32,2 kg

## Wärmeschrank, 2T, 110-120 Teller

103122

UVP\* 639,- €



GTIN 4015613398600



- Material: Edelstahl
- Aufnahmefähigkeit Teller: 110 - 120
- Durchmesser Teller max.: 320 mm
- Temperaturbereich: 30 °C bis 85 °C
- Temperaturregelung: Thermostatisch
- Anzahl Türen: 2
- Tür-Art: Flügeltür(en)
- Anzahl Zwischenböden: 1
- Zwischenböden höhenverstellbar: Ja
- Kontrollleuchte: Ja
- Ein-/Ausschalter: Ja
- Anschlusswert: 1,2 kW | 230 V | 50 Hz
- Maße: B 750 x T 495 x H 855 mm
- Gewicht: 46 kg

# Wärmelampe IWL250D SI

114278

UVP\* 109,- €



GTIN 4015613715933



Infrarotwärme mit Flexibilität – Wärmelampe mit Pendelhubsystem für ein bedarfsgerechtes Warmhalten der Speisen.

- Material: Stahl
- Farbe: Lackiert, Silber, Matt
- Art der Wärmequelle: Infrarotlampe(n)
- Fassung: E27
- Ausführung: Deckenmontage
- Art Anschlusskabel: Spiralkabel
- Ausführung Anschlusskabel: Kabellänge: 650 mm bis 1600 mm, Pendelhubsystem
- Ein-/Ausschalter: Ja
- Eigenschaften: Belüfteter Stahl-Reflektor
- Inklusive: 1 Infrarotlampe (Philips Incandescent), Farbe Glas: Klar
- Anschlusswert: Elektrisches Anschlussmaterial 0,25 kW | 230-250 V | 50 Hz
- Maße: B 230 x T 230 x H 250 mm
- Gewicht: 1,04 kg



▶ Wärmelampe mit Pendelhubsystem  
▶ Ausführung: Deckenmontage



▶ 1 Infrarotlampe (Philips Incandescent)  
▶ Farbe Glas: Klar  
▶ Fassung: E27



▶ Ein-/Ausschalter

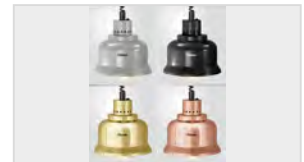

▶ Wärmelampen IWL250D  
▶ In 4 verschiedenen Farben erhältlich

## Wärmelampe IWL250D SW

- Farbe: Schwarz, Matt
- Maße: B 230 x T 230 x H 250 mm
- Gewicht: 1,04 kg
- GTIN: 4015613712703



114273

UVP\* 109,- €

## Wärmelampe IWL250D KU

- Farbe: Kupfer, Hochglanz
- Maße: B 230 x T 230 x H 250 mm
- Gewicht: 1,04 kg
- GTIN: 4015613712727



114274

UVP\* 135,- €

## Wärmelampe IWL250D GO

- Farbe: Gold, Hochglanz
- Maße: B 230 x T 230 x H 250 mm
- Gewicht: 1,04 kg
- GTIN: 4015613712734



114275

UVP\* 135,- €

## Zubehör

### Infrarotlampe IWL250D

- Material: Glas, Metall
- Ausführung: Infrarot, Philips Incandescent 230-250 V BR125
- Gewinde: E27
- Anschlusswert: 0,25 kW | 230-250 V | 50 Hz
- Maße: B 125 x T 125 x H 180 mm
- Gewicht: 0,12 kg
- GTIN: 4015613692562



114271

UVP\* 17,- €

### Infrarotlampe IWL250D-W

- Material: Glas, Metall
- Ausführung: Infrarot, Philips Incandescent 230-250 V BR125, Farbe Glas: Klar
- Gewinde: E27
- Anschlusswert: 0,25 kW | 230-250 V | 50 Hz
- Maße: B 125 x T 125 x H 173 mm
- Gewicht: 0,1 kg
- GTIN: 4015613715131



114277

UVP\* 15,- €

## Wärmebrücke I2WL550 1/1

114266

UVP\* 119,- €



GTIN 4015613675831



- Material Aluminium
- Beckengröße, GN-Format 1/1 GN
- Tiefe GN-Behälter max. 65 mm
- Anzahl Wärmequellen 2
- Art der Wärmequelle Infrarotlampe(n)
- Leistung je Wärmequelle 0,275 kW
- Temperaturbereich 0 °C bis 70 °C
- Füße höhenverstellbar Ja
- Höhenverstellbar 550 mm bis 700 mm
- Ein-/Ausschalter Ja
- Eigenschaften Belüftete Aluminiumreflektoren
- Anlieferungszustand Bausatz (einfache Montage)
- Inklusive 1 GN-Behälter 1/1 GN, 65 mm tief, Edelstahl
- Anschlusswert 0,55 kW | 230 V | 50 Hz
- Maße B 510 x T 345 x H 550 mm
- Gewicht 2,4 kg

## Wärmebrücke I3WL820 2/1 GN

114267

UVP\* 119,- €



GTIN 4015613676326



- Material Aluminium
- Beckengröße, GN-Format 2/1 GN
- Tiefe GN-Behälter max. 65 mm
- Anzahl Wärmequellen 3
- Leistung je Wärmequelle 0,275 kW
- Wärmequellen getrennt schaltbar Nein
- Art der Wärmequelle Infrarotlampe(n)
- Temperaturbereich bis 58 °C
- Lichte Höhe 390 mm
- Hustenschutz Nein
- Ein-/Ausschalter Ja
- Ausführung Ausgelegt für GN-Becken / GN-Schale
- Ausschnitt für GN-Behälter: B 650 x T 530 x H 65 mm
- Lieferung ohne GN-Behälter
- Eigenschaften Belüftete Aluminiumreflektoren
- Anlieferungszustand Bausatz (einfache Montage)
- Anschlusswert 0,825 kW | 230 V | 50 Hz
- Maße B 810 x T 340 x H 610 mm
- Gewicht 2,1 kg

## Wärmebrücke IHR1000 1/1

A114001

UVP\* 239,- €



GTIN 4015613432526



- Material Chromnickelstahl
- Beckengröße, GN-Format 1/1 GN
- Art der Wärmequelle Infrarot-Heizröhre(n)
- Kontrollleuchte Ja
- Ein-/Ausschalter Ja
- Inklusive 1 GN-Behälter 1/1 GN, 65 mm tief, Edelstahl
- Lochblech 1 Lochblech
- Anschlusswert 1 kW | 230 V | 50 Hz
- Maße B 335 x T 570 x H 505 mm
- Gewicht 8,3 kg

## Wärmebrücke IHR650 1/1 GN

114265

UVP\* 579,- €



GTIN 4015613670775



• Material	Edelstahl Aluminium Glas
• Anzahl Wärmequellen	1
• Beckengröße, GN-Format	1/1 GN
• Tiefe GN-Behälter max.	40 mm
• Art der Wärmequelle	Infrarot-Heizröhre(n)
• Leistung je Wärmequelle	0,65 kW
• Hustenschutz	Ja
• Lichte Höhe	340 mm
• Ein-/Ausschalter	Ja
• Kontrollleuchte	-
• Ausführung	Ausgelegt für GN-Becken / GN-Schale Ausschnitt für GN-Behälter: B 507 x T 300 x H 50 mm
• Wichtiger Hinweis	Lieferung ohne GN-Behälter
• Anlieferungszustand	Fertig montiert
• Anschlusswert	0,65 kW   230 V   50/60 Hz
• Maße	B 775 x T 430 x H 457 mm
• Gewicht	9 kg

## Wärmebrücke I1WL400

114263

UVP\* 229,- €



GTIN 4015613655376



• Material	Edelstahl Plexiglas
• Anzahl Heizzonen	1
• Anzahl Wärmequellen	1
• Art der Wärmequelle	Infrarotlampe(n)
• Oberflächenmaterial Warmhalteplatte	Glas-Keramik
• Breite Warmhalteplatte	320 mm
• Tiefe Warmhalteplatte	525 mm
• Temperaturbereich	30 °C bis 85 °C
• Hustenschutz	Ja
• Lichte Höhe	230 mm
• Ein-/Ausschalter	Ja
• Kontrollleuchte	Ein/Aus
• Anlieferungszustand	Fertig montiert
• Anschlusswert	0,4 kW   220-240 V   50-60 Hz
• Maße	B 380 x T 555 x H 560 mm
• Gewicht	7,5 kg

## Wärmebrücke I2WL800

114260

UVP\* 419,- €



GTIN 4015613524511



• Material	Edelstahl Plexiglas
• Anzahl Heizzonen	2
• Art der Wärmequelle	Infrarot-Wärmelampe(n)
• Temperaturbereich	30 °C bis 85 °C
• Oberflächenmaterial Warmhalteplatte	Glas-Keramik
• Heizzonen getrennt regelbar	Ja
• Hustenschutz	Ja
• Kontrollleuchte	Ja
• Ein-/Ausschalter	Ja
• Eigenschaften	Warmhalteplatte in der Mitte geteilt
• Anschlusswert	0,8 kW   230 V   50 Hz
• Maße	B 730 x T 560 x H 560 mm
• Gewicht	15,6 kg

## Wärmebrücke TR I2WL950

A114245

UVP\* 709,- €



GTIN 4015613389684



- Material CNS 18/10
- Oberflächenmaterial Warmhalteplatte CNS 18/10
- Anzahl Wärmequellen 2
- Art der Wärmequelle Infrarotlampe(n)
- Wärmequellen getrennt schaltbar Ja
- Hustenschutz Ja
- Kontrollleuchte Ja
- Ein-/Ausschalter Ja
- Anschlusswert 0,95 kW | 230 V | 50 Hz
- Maße B 850 x T 650 x H 800 mm
- Gewicht 19 kg

## Wärmebrücke TR I3WL1350

A114250

UVP\* 879,- €



GTIN 4015613389691



- Material CNS 18/10
- Oberflächenmaterial Warmhalteplatte CNS 18/10
- Anzahl Wärmequellen 3
- Art der Wärmequelle Infrarotlampe(n)
- Wärmequellen getrennt schaltbar Ja
- Hustenschutz Ja
- Kontrollleuchte Ja
- Ein-/Ausschalter Ja
- Anschlusswert 1,35 kW | 230 V | 50 Hz
- Maße B 1.270 x T 650 x H 800 mm
- Gewicht 28 kg

## Wärmebrücke WBS800 I1HR

112081

UVP\* 589,- €



GTIN 4015613656311



- Material Edelstahl
- Art der Wärmequelle Infrarot-Heizröhre(n)
- Leistung je Heizröhre 0,2 kW
- Heizröhren getrennt schaltbar Nein
- Lichte Höhe 290 mm
- Kontrollleuchte Ja
- Ein-/Ausschalter Ja
- Eigenschaften 30 - 40 mm allseitig abgekantet  
Stellfüße aus Vierkantrohr 25 x 25 mm
- Maße B 800 x T 300 x H 400 mm
- Gewicht 8 kg

Anzahl Heizröhren	Anschlusswert	Maße	Gewicht	Art.-Nr.	UVP*	%	GTIN
1	0,2 kW   220-240 V   50/60 Hz	B 800 x T 300 x H 400 mm	8 kg	112081	589,- €	②	4015613656311
2	0,4 kW   220-240 V   50/60 Hz	B 1.000 x T 300 x H 400 mm	9 kg	112101	639,- €	②	4015613656328
3	0,6 kW   220-240 V   50/60 Hz	B 1.200 x T 300 x H 400 mm	11 kg	112122	729,- €	②	4015613656335
3	0,6 kW   220-240 V   50/60 Hz	B 1.400 x T 300 x H 400 mm	12 kg	112141	759,- €	②	4015613650197
3	0,6 kW   220-240 V   50/60 Hz	B 1.600 x T 300 x H 400 mm	14 kg	112161	789,- €	②	4015613656342
4	0,8 kW   220-240 V   50/60 Hz	B 1.800 x T 300 x H 400 mm	17 kg	112181	898,- €	②	4015613656359
4	0,8 kW   220-240 V   50/60 Hz	B 2.000 x T 300 x H 400 mm	18 kg	112201	959,- €	②	4015613656366

# Wärmebrücke IHR650

114001

UVP\* 198,- €



GTIN 4015613451749



Infrarot-Wärmebrücke – variabel, als Standgerät oder Deckenabhängung

- Art der Wärmequelle Infrarot-Heizröhre(n)
- Ausführung Montagefähig
- Eigenschaften Vorbereitet für die Montage von Füßen oder einer Kette
- Nicht im Lieferumfang enthalten Füße, Kette
- Maße B 760 x T 225 x H 65 mm
- Gewicht 2,75 kg



Anzahl Heizröhren	Anschlusswert	Maße	Gewicht	Art.-Nr.	UVP*	%	GTIN
1	0,65 kW   230 V   50/60 Hz	B 760 x T 225 x H 65 mm	2,75 kg	114001	198,- €	②	4015613451749
1	0,8 kW   230 V   50/60 Hz	B 920 x T 225 x H 65 mm	3,31 kg	114002	219,- €	②	4015613452142
1	0,95 kW   230 V   50/60 Hz	B 1.070 x T 225 x H 65 mm	3,61 kg	114003	239,- €	②	4015613452159
1	1,25 kW   230 V   50/60 Hz	B 1.370 x T 225 x H 65 mm	4,32 kg	114004	275,- €	②	4015613452166
1	1,1 kW   230 V   50/60 Hz	B 1.220 x T 225 x H 65 mm	4 kg	114005	265,- €	②	4015613466538
1	1,73 kW   230 V   50/60 Hz	B 1.830 x T 225 x H 65 mm	5,58 kg	114006	329,- €	②	4015613466545

## Zubehör

### Fuß zu Wärmebrücke, paar

- Maße: B 270 x T 25 x H 425 mm
- Gewicht: 0,72 kg
- GTIN: 4015613452258



114000

UVP\* 72,- € ②

## Rechaud 5

120803

UVP\* 529,- €



GTIN 4015613612553



- Material Aluminium
- Material Warmhalteplatte Aluminium
- Anzahl Warmhalteplatten 5
- Maße Stellfläche B 280 x T 165 mm
- Griff-Eigenschaften Gummiert
- Kontrollleuchte Ja
- Ein-/Ausschalter Ja
- Anschlusswert 0,85 kW | 230 V | 50/60 Hz
- Maße B 380 x T 250 x H 320 mm
- Gewicht 15,4 kg

## Rechaud, 8 Platten Alu, silber

120802

UVP\* 759,- €



GTIN 4015613509815



- Material Aluminium
- Material Warmhalteplatte Aluminium
- Anzahl Warmhalteplatten 7
- Maße Stellfläche B 280 x T 165 mm
- Griff-Eigenschaften Gummiert
- Kontrollleuchte Ja
- Ein-/Ausschalter Ja
- Anschlusswert 1,25 kW | 230 V | 50/60 Hz
- Maße B 380 x T 250 x H 447 mm
- Gewicht 22,3 kg

## Zubehör

### Ersatzplatte Rechaud

- Material: Aluminium
- Maße Stellfläche: B 280 x T 165 mm
- Griff-Eigenschaften: Gummiert
- Maße: B 165 x T 280 x H 10 mm
- Gewicht: 1,93 kg
- GTIN: 4015613658100



120806

UVP\* 69,- €



## Warmhalteplatte WP1200

A114365

UVP\* 55,- €



GTIN 4015613687254



- Material Edelstahl
- Material Warmhalteplatte Edelstahl
- Maße Stellfläche B 600 x T 200 mm
- Aufheizzeit 7 Minuten (100 °C)
- Warmhaltezeit max. 37 Min.
- Überhitzungsschutz Ja
- Ein-/Ausschalter Ja
- Kontrollleuchte Aufheizen
- Eigenschaften Einsatzbereit  
Warmhalteplatte wird bei Stromanschluss automatisch auf maximal 100 °C erhitzt  
Kabelsatz abnehmbar
- Anschlusswert 1,2 kW | 220-240 V | 50/60 Hz
- Maße B 730 x T 215 x H 62 mm
- Gewicht 4 kg



## Warmhalteplatte WP150 1/1

114356

UVP\* 124,- €



GTIN 4015613416755



- Material Aluminium
- Material Warmhalteplatte Glas
- Gastronorm 1/1 GN
- Temperaturbereich 30 °C bis 95 °C
- Temperaturregelung Stufenlos
- Kontrollleuchte Ja
- Ein-/Ausschalter Ja
- Nicht im Lieferumfang enthalten GN-Behälter
- Anschlusswert 0,15 kW | 230 V | 50/60 Hz
- Maße B 570 x T 335 x H 40 mm
- Gewicht 3,4 kg

## Warmhalteplatte WP300 2/1

114357

UVP\* 169,- €



GTIN 4015613416762



- Material Aluminium
- Material Warmhalteplatte Glas
- Gastronorm 2/1 GN
- Temperaturbereich 30 °C bis 95 °C
- Temperaturregelung Stufenlos
- Kontrollleuchte Ja
- Ein-/Ausschalter Ja
- Nicht im Lieferumfang enthalten GN-Behälter
- Anschlusswert 0,3 kW | 230 V | 50/60 Hz
- Maße B 670 x T 550 x H 40 mm
- Gewicht 5,9 kg

## Warmhalteplatte WP250

114360

UVP\* 129,- €



GTIN 4015613504957



- Material Edelstahl
- Material Warmhalteplatte Edelstahl
- Temperaturbereich 35 °C bis 95 °C
- Temperaturregelung Thermostatisch
- Kontrollleuchte Ja
- Ein-/Ausschalter Ja
- Anschlusswert 0,25 kW | 230 V | 50 Hz
- Maße B 500 x T 375 x H 64 mm
- Gewicht 5,4 kg

## Warmhalteplatte WP450

114361

UVP\* 185,- €



GTIN 4015613504964



- Material Edelstahl
- Material Warmhalteplatte Edelstahl
- Temperaturbereich 35 °C bis 95 °C
- Temperaturregelung Thermostatisch
- Kontrollleuchte Ja
- Ein-/Ausschalter Ja
- Anschlusswert 0,45 kW | 230 V | 50 Hz
- Maße B 900 x T 450 x H 64 mm
- Gewicht 9,3 kg

## Warmhalteplatte WP600

114362

UVP\* 229,- €



GTIN 4015613504971



- Material Edelstahl
- Material Warmhalteplatte Edelstahl
- Temperaturbereich 35 °C bis 95 °C
- Temperaturregelung Thermostatisch
- Kontrollleuchte Ja
- Ein-/Ausschalter Ja
- Anschlusswert 0,6 kW | 230 V | 50 Hz
- Maße B 1.000 x T 500 x H 64 mm
- Gewicht 10,9 kg

## Cerealispender



### Cerealispender, 1-fach

500377

UVP\* 55,- €



GTIN 4015613527260



- Material Kunststoff  
Stahlblech  
Lackiert
- Anzahl Spender 1
- Inhalt 3,5 Liter
- Höhe der Schalen, max. 75 mm
- Ausgelegt für Cornflakes  
Getreide  
Müsli  
Nüsse
- Eigenschaften Behälter kratzfest  
Geeignet zur Wandmontage
- Nicht im Lieferumfang enthalten Befestigungsmaterial
- Maße B 180 x T 170 x H 395 mm
- Gewicht 1,8 kg

### Cerealispender, 2-fach

500378

UVP\* 102,- €



GTIN 4015613531793



- Material Kunststoff  
Stahlblech  
Lackiert
- Anzahl Spender 2
- Inhalt 2 x 3,5 Liter
- Höhe der Schalen, max. 75 mm
- Ausgelegt für Cornflakes  
Getreide  
Müsli  
Nüsse
- Eigenschaften Behälter kratzfest  
Geeignet zur Wandmontage
- Nicht im Lieferumfang enthalten Befestigungsmaterial
- Maße B 360 x T 170 x H 395 mm
- Gewicht 3,7 kg

### Cerealispender, 3-fach

500379

UVP\* 159,- €



GTIN 4015613635675



- Material Kunststoff  
Stahlblech  
Lackiert
- Anzahl Spender 3
- Inhalt 3 x 3,5 Liter
- Höhe der Schalen, max. 75 mm
- Ausgelegt für Cornflakes  
Getreide  
Müsli  
Nüsse
- Eigenschaften Behälter kratzfest  
Geeignet zur Wandmontage
- Nicht im Lieferumfang enthalten Befestigungsmaterial
- Maße B 540 x T 170 x H 395 mm
- Gewicht 5,6 kg

## Buffetvitrine "Klein", Kunststoff

A500403

UVP\* 29,- €



GTIN 4015613285702



- Material
- Farbe
- Anzahl Ebenen
- Bedienung
- Haube

- Maße
- Gewicht

Kunststoff  
Weiß  
1  
Beidseitig  
Abnehmbar  
Plexiglas  
B 390 x T 260 x H 170 mm  
1 kg

## Buffetvitrine "Groß", Kunststoff

A500404

UVP\* 51,- €



GTIN 4015613285719



- Material
- Farbe
- Anzahl Ebenen
- Bedienung
- Haube

- Maße
- Gewicht

Kunststoff  
Weiß  
1  
Beidseitig  
Abnehmbar  
Plexiglas  
B 470 x T 315 x H 195 mm  
1,7 kg

## Buffetvitrine doppelt, Kunststoff

A500405

UVP\* 89,- €



GTIN 4015613285726



- Material
- Farbe
- Anzahl Ebenen
- Bedienung
- Haube

- Maße
- Gewicht

Kunststoff  
Weiß  
2  
Beidseitig  
Abnehmbar  
Plexiglas  
B 470 x T 315 x H 415 mm  
3,1 kg

## Buffetvitrine 5400 2E-K

700356

UVP\* 198,- €



GTIN 4015613688954



- Material
- Farbe
- Anzahl Ebenen
- Maße Stellfläche

- Bedienung
- Eigenschaften

- Maße
- Gewicht

Glas  
Edelstahl  
Silber  
2  
Oben: B 540 x T 320 x H 120 mm  
Unten: B 540 x T 320 x H 150 mm  
Beidseitig  
Maße Türausschnitt: Unten B 540 x  
H 150 mm, oben B 540 x H 120 mm  
Einlegeböden herausnehmbar  
Türen mit Arretierung  
B 550 x T 375 x H 370 mm  
11,6 kg

## Buffetvitrine 3850 3E-K

700357

UVP\* 399,- €



GTIN 4015613692616



- Material
- Farbe
- Anzahl Ebenen
- Maße Stellfläche
- Bedienung
- Eigenschaften

- Maße
- Gewicht

Glas  
Edelstahl  
Silber  
3  
B 385 x T 265 x H 175 mm  
Rückseitig  
Maße Tür: B 400 x H 600 mm  
Einlegeböden herausnehmbar  
Tür mit Arretierung  
B 405 x T 335 x H 620 mm  
17,6 kg

## Buffetvitrine 70L

700355

UVP\* 279,- €



GTIN 4015613667614



- Material
- Farbe
- Anzahl Ebenen
- Maße Stellfläche

- Bedienung
- Eigenschaften

- Maße
- Gewicht

Glas  
Plexiglas  
Silber  
2  
Oben: B 335 x T 420 x H 170 mm  
Unten: B 335 x T 490 x H 140 mm  
Rückseitig  
Einschübe fest montiert  
B 360 x T 600 x H 515 mm  
13,2 kg

A close-up photograph of a piece of fresh salmon resting on a bed of crushed ice. A slice of lemon is placed on top of the salmon. The background is softly blurred, showing more ice and another lemon slice.

## KÜHLTECHNIK

Das nennt man wohl coole Vielfalt:  
Von Großgeräten wie Kühlchränken und -truhen,  
Kuchenvitrinen, Wandkühlregalen bis hin zu  
Eiswürfel- und Eisflockenbereitern gibt es hier  
alles zur sicheren Aufbewahrung und Frischhaltung.

## Mini-Kühltisch 900T2

110156

UVP\* 1.098,- €



GTIN 4015613655802



• Material

Chromnickelstahl



• Anzahl Schränke

2

• Norm-Format Schränke

1/1 GN

• Maße Schrank

B 428 x T 497 x H 590 mm



• Kühlung

Umluft

• Kühlmittel

R134a

• Inhalt

260 Liter

• Temperaturbereich

0 °C bis 10 °C

• Klimaklasse

N

• Energieeffizienzklasse

C

• Mit eingeschäumten Verdampfer

Ja

• Tauwasserverdunstung

Ja

• Digital-Anzeige

Ja

• Kontrollleuchte

Ein/Aus

• Ein-/Ausschalter

Ja

• Türanschlag

Links / Rechts

• Türanschlag wechselbar

Nein

• Anschlusswert

0,204 kW | 220-240 V | 50 Hz

• Maße

B 900 x T 700 x H 870 mm

• Gewicht

60,2 kg

## Mini-Kühltisch 900T1S2

110157

UVP\* 1.598,- €



GTIN 4015613651552



• Material

Chromnickelstahl



• Anzahl Schränke

1

• Norm-Format Schränke

1/1 GN

• Maße Schrank

B 428 x T 497 x H 590 mm



• Anzahl Schubladen

2

• Maße Schublade

B 304 x T 515 x H 140 mm

• Kühlung

Umluft

• Kühlmittel

R134a

• Inhalt

260 Liter

• Temperaturbereich

0 °C bis 10 °C

• Klimaklasse

N

• Energieeffizienzklasse

C

• Mit eingeschäumten Verdampfer

Ja

• Tauwasserverdunstung

Ja

• Digital-Anzeige

Ja

• Kontrollleuchte

Ein/Aus

• Ein-/Ausschalter

Ja

• Türanschlag

Rechts

• Türanschlag wechselbar

Nein

• Anschlusswert

0,204 kW | 220-240 V | 50 Hz

• Maße

B 900 x T 700 x H 870 mm

• Gewicht

68 kg

## Mini-Kühltisch 901T2

110158

UVP\* 1.198,- €



GTIN 4015613688107



2 Flügeltüren bieten einen schnellen Zugriff auf die gekühlten Speisen. Der Innenraum ist mit Einschüben im 1/1 GN-Format ausgestattet.



• Material	CNS 18/10
• Anzahl Schränke	1
• Norm-Format Schränke	1/1 GN
• Anzahl Einschübe	5
• Abstand zwischen den Einschüben	55 mm
• Tragfähigkeit pro Einschub, max.	30 kg
• Maße Schrank	B 810 x T 586 x H 492 mm
• Kühlung	Statisch
• Kühlmittel	R600a
• Inhalt	214 Liter
• Temperaturbereich	0 °C bis 8 °C
• Klimaklasse	4
• Energieeffizienzklasse	B (EU Nr. 2015 / 1094)
• Mit eingeschäumten Verdampfer	Nein
• Tauwasserverdunstung	Ja
• Digital-Anzeige	Ja
• Kontrollleuchte	Ein/Aus
• Ein-/Ausschalter	Ja
• Türanschlag	Links / Rechts
• Türanschlag wechselbar	Nein
• Inklusive	2 Roste 1/1 GN, kunststoffbeschichtet
• Anschlusswert	0,1424 kW   220-240 V   50 Hz
• Maße	B 900 x T 700 x H 882 mm
• Gewicht	78,6 kg

## Vorbereitungskühltisch 900T2

200259

UVP\* 1.239,- €



GTIN 4015613655796



• Material	Chromnickelstahl
• Aufsatz mit Deckel	Ja
• Aufnahmefähigkeit GN	5 x 1/6 GN
• Tiefe GN-Behälter max.	150 mm
• Anzahl Schränke	2
• Norm-Format Schränke	1/1 GN
• Maße Schrank	B 428 x T 497 x H 590 mm
• Kühlung	Umluft
• Kühlmittel	R134a
• Inhalt	260 Liter
• Temperaturbereich	0 °C bis 10 °C
• Klimaklasse	N
• Mit eingeschäumten Verdampfer	Ja
• Tauwasserverdunstung	Ja
• Digital-Anzeige	Ja
• Kontrollleuchte	Ein/Aus
• Ein-/Ausschalter	Ja
• Türanschlag	Links / Rechts
• Türanschlag wechselbar	Nein
• Inklusive	5 Stege: Länge 174 mm, Breite 25 mm
• Nicht im Lieferumfang enthalten	GN-Behälter
• Anschlusswert	0,204 kW   220-240 V   50 Hz
• Maße	B 900 x T 700 x H 990 mm
• Gewicht	62 kg



- Material Chromnickelstahl
- Anzahl Schränke 1
- Schränke gekühlt Ja
- Norm-Format Schränke 1/1 GN
- Anzahl Einschübe 3
- Maße Schrank B 388 x T 540 x H 454 mm
- Anzahl Schubladen 2
- Schubladen gekühlt Ja
- Norm-Format Schubladen 1/1 GN
- Breite Schublade 305 mm
- Höhe Schublade 145 mm
- Tiefe Schublade 520 mm
- Kühlung Umluft
- Kühlmittel R134a
- FCKW-frei Ja
- Temperaturbereich 0 °C bis 10 °C
- Klimaklasse SN
- Tauwasserverdunstung Ja
- Digital-Anzeige Ja
- Ein-/Ausschalter Ja
- Anzahl Türen 1
- Türanschlag Rechts
- Füße höhenverstellbar Ja
- Höhenverstellbar 625 mm bis 660 mm
- Inklusive 1 Rost 1/1 GN
- Anschlusswert 0,507 kW | 230 V | 50 Hz
- Maße B 1.400 x T 682 x H 625 mm
- Gewicht 86 kg

## Kühltische – Die Features im Überblick

- ✓ Material: Chromnickelstahl
- ✓ Kühlmittel: R134a
- ✓ Temperaturbereich: 0 °C bis 10 °C
- ✓ Klimaklasse: 4
- ✓ Digital-Anzeige: Ja
- ✓ Ein-/Ausschalter: Ja
- ✓ Füße höhenverstellbar: Ja
- ✓ Kühlung: Umluft
- ✓ Energieeffizienzklasse: C (EU Nr. 2015 / 1094)
- ✓ Temperaturregelung: Thermostatisch
- ✓ Tauwasserverdunstung: Ja
- ✓ Kontrollleuchte: Ein/Aus
- ✓ Türanschlag wechselbar: Ja
- ✓ Höhenverstellbar: 850 mm bis 900 mm

## Kühltisch T2



- Material Chromnickelstahl
- Anzahl Schränke 2
- Schränke gekühlt Ja
- Anzahl Einschübe 1
- Abstand zwischen den Einschüben 70 mm
- Maße Schrank B 335 x T 570 x H 554 mm
- Anzahl Türen 2
- Türanschlag Links / Rechts
- Auf Anfrage lieferbar Kühltisch mit Glastüren  
Kühltisch mit Lenkrollen
- Anschlusswert 0,35 kW | 230 V | 50 Hz
- Maße B 1.342 x T 700 x H 850 mm
- Gewicht 88 kg



## Kühltisch T2 MA

110801MA

UVP\* 1.998,- €



GTIN 4015613613499



- Material
- Aufkantung

Chromnickelstahl  
50 mm



- Anzahl Schränke
- Schränke gekühlt

2  
Ja



- Anzahl Einschübe
- Abstand zwischen den Einschüben
- Maße Schrank
- Anzahl Türen
- Türanschlag
- Auf Anfrage lieferbar

1  
70 mm  
B 335 x T 570 x H 554 mm

- Anschlusswert
- Maße
- Gewicht

2  
Links / Rechts  
Kühltisch mit Glastüren  
Kühltisch mit Lenkrollen  
0,35 kW | 230 V | 50 Hz  
B 1.342 x T 700 x H 850 mm  
89 kg

## Kühltisch S2T1-150

110802

UVP\* 2.429,- €



GTIN 4015613613505



- Material
- Anzahl Schränke

Chromnickelstahl  
1



- Schränke gekühlt
- Maße Schrank

Ja  
B 335 x T 570 x H 554 mm



- Anzahl Schubladen
- Schubladen gekühlt
- Norm-Format Schubladen
- Tiefe GN-Behälter max.
- Maße Schublade
- Anzahl Türen
- Türanschlag
- Auf Anfrage lieferbar

2  
Ja  
1/1 GN  
150 mm

- Anschlusswert
- Maße
- Gewicht

B 299 x T 572 x H 190 mm  
1  
Links  
Kühltisch mit Glastüren  
Kühltisch mit Lenkrollen  
0,35 kW | 230 V | 50 Hz  
B 1.342 x T 700 x H 850 mm  
99,5 kg

## Kühltisch S2T1-150 MA

110802MA

UVP\* 2.469,- €



GTIN 4015613613512



- Material
- Aufkantung

Chromnickelstahl  
50 mm



- Anzahl Schränke
- Schränke gekühlt

1  
Ja



- Anzahl Einschübe
- Maße Schrank
- Anzahl Schubladen
- Schubladen gekühlt
- Norm-Format Schubladen
- Tiefe GN-Behälter max.
- Maße Schublade
- Anzahl Türen
- Türanschlag
- Auf Anfrage lieferbar

1  
B 335 x T 570 x H 554 mm  
2  
Ja

- Anschlusswert
- Maße
- Gewicht

1/1 GN  
150 mm  
B 299 x T 572 x H 190 mm  
1  
Links  
Kühltisch mit Glastüren  
Kühltisch mit Lenkrollen  
0,35 kW | 230 V | 50 Hz  
B 1.342 x T 700 x H 850 mm  
100,5 kg

## Kühltisch S4-150

110803

UVP\* 2.759,- €



GTIN 4015613613529



• Material

Chromnickelstahl



• Anzahl Schubladen

4

• Schubladen gekühlt

Ja

• Norm-Format Schubladen

1/1 GN



• Tiefe GN-Behälter max.

3 x 150 mm, 1 x 100 mm

• Auf Anfrage lieferbar

Kühltisch mit Lenkrollen

• Anschlusswert

0,35 kW | 230 V | 50 Hz

• Maße

B 1.342 x T 700 x H 850 mm

• Gewicht

110,5 kg

## Kühltisch S4-150 MA

110803MA

UVP\* 2.798,- €



GTIN 4015613613536



• Material

Chromnickelstahl

• Aufkantung

50 mm



• Anzahl Schubladen

4

• Schubladen gekühlt

Ja

• Norm-Format Schubladen

1/1 GN



• Tiefe GN-Behälter max.

3 x 150 mm, 1 x 100 mm

• Kontrollleuchte

Ein/Aus

• Auf Anfrage lieferbar

Kühltisch mit Lenkrollen

• Anschlusswert

0,35 kW | 230 V | 50 Hz

• Maße

B 1.342 x T 700 x H 850 mm

• Gewicht

111,5 kg

## Kühltisch S6-100

110804

UVP\* 2.959,- €



GTIN 4015613613543



• Material

Chromnickelstahl

• Anzahl Schubladen

6

• Schubladen gekühlt

Ja



• Norm-Format Schubladen

1/1 GN



• Tiefe GN-Behälter max.

100 mm

• Maße Schublade

B 299 x T 572 x H 110 mm

• Auf Anfrage lieferbar

Kühltisch mit Lenkrollen

• Anschlusswert

0,35 kW | 230 V | 50 Hz

• Maße

B 1.342 x T 700 x H 850 mm

• Gewicht

131 kg

## Kühltisch S6-100 MA

110804MA

UVP\* 2.998,- €



GTIN 4015613613550



- Material Chromnickelstahl
- Aufkantung 50 mm
- Anzahl Schubladen 6
- Schubladen gekühlt Ja
- Norm-Format Schubladen 1/1 GN
- Tiefe GN-Behälter max. 100 mm
- Maße Schublade B 299 x T 572 x H 110 mm
- Klimaklasse 4
- Digital-Anzeige Ja
- Auf Anfrage lieferbar Kühltisch mit Lenkrollen
- Anschlusswert 0,35 kW | 230 V | 50 Hz
- Maße B 1.342 x T 700 x H 850 mm
- Gewicht 132 kg

## Kühltisch T3 MA

110814MA

UVP\* 2.498,- €



GTIN 4015613689470



- 3-türiger Kühltisch mit hochwertiger Edelstahl-Arbeitsfläche und einem großem umluftgekühlten Bereich – Konstante und gleichmäßige Kühltemperatur im Inneraum.
- Material Chromnickelstahl
  - Aufkantung 50 mm
  - Anzahl Schränke 1
  - Schränke gekühlt Ja
  - Norm-Format Schränke 1/1 GN
  - Tiefe GN-Behälter max. 40 mm
  - Anzahl Einschübe 6
  - Tragfähigkeit pro Einschub, max. 50 kg
  - Abstand zwischen den Einschüben 60 mm
  - Maße Schrank B 1250 x T 585 x H 500 mm
  - Anzahl Türen 3
  - Türanschlag Links / Links / Rechts
  - Inklusive 3 Roste (B 325 x T 530 x H 10 mm)
  - Auf Anfrage lieferbar Kühltisch mit Glastüren  
Kühltisch mit Lenkrollen
  - Anschlusswert 0,414 kW | 230 V | 50 Hz
  - Maße B 1.792 x T 700 x H 850 mm
  - Gewicht 112 kg



- ▶ Konstante und gleichmäßige Kühltemperatur im Inneraum
- ▶ Kühlung: Umluft
- ▶ Temperaturregelung in 0,1 °C-Schritten



- ▶ Anzahl Türen: 3
- ▶ Norm-Format Schränke: 1/1 GN
- ▶ Anzahl Einschübe: 6

## Kühltisch S2T2-150

110805

UVP\* 2.669,- €



GTIN 4015613613567



- Material Chromnickelstahl
- Anzahl Schränke 2
- Schränke gekühlt Ja
- Anzahl Einschübe 1
- Maße Schrank B 335 x T 570 x H 554 mm
- Anzahl Schubladen 2
- Schubladen gekühlt Ja
- Norm-Format Schubladen 1/1 GN
- Tiefe GN-Behälter max. 150 mm
- Maße Schublade B 299 x T 572 x H 190 mm
- Anzahl Türen 2
- Türanschlag Links / Rechts
- Auf Anfrage lieferbar Kühltisch mit Glastüren  
Kühltisch mit Lenkrollen
- Anschlusswert 0,452 kW | 230 V | 50 Hz
- Maße B 1.792 x T 700 x H 850 mm
- Gewicht 122,2 kg

## Kühltisch S2T2-150 MA

110805MA

UVP\* 2.709,- €



GTIN 4015613613574



- Material Chromnickelstahl
- Aufkantung 50 mm
- Anzahl Schränke 2
- Schränke gekühlt Ja
- Anzahl Einschübe 1
- Maße Schrank B 335 x T 570 x H 554 mm
- Anzahl Schubladen 2
- Schubladen gekühlt Ja
- Norm-Format Schubladen 1/1 GN
- Tiefe GN-Behälter max. 150 mm
- Maße Schublade B 299 x T 572 x H 190 mm
- Anzahl Türen 2
- Türanschlag Links / Rechts
- Auf Anfrage lieferbar Kühltisch mit Glastüren  
Kühltisch mit Lenkrollen
- Anschlusswert 0,452 kW | 230 V | 50 Hz
- Maße B 1.792 x T 700 x H 850 mm
- Gewicht 123,2 kg

## Kühltisch S4T1-150

110806

UVP\* 2.859,- €



GTIN 4015613613581



- Material Chromnickelstahl
- Anzahl Schränke 1
- Schränke gekühlt Ja
- Anzahl Einschübe 1
- Maße Schrank B 335 x T 570 x H 554 mm
- Anzahl Schubladen 4
- Schubladen gekühlt Ja
- Norm-Format Schubladen 1/1 GN
- Tiefe GN-Behälter max. 150 mm
- Maße Schublade B 299 x T 572 x H 190 mm
- Anzahl Türen 1
- Türanschlag Links
- Auf Anfrage lieferbar Kühltisch mit Glastüren  
Kühltisch mit Lenkrollen
- Anschlusswert 0,452 kW | 230 V | 50 Hz
- Maße B 1.792 x T 700 x H 850 mm
- Gewicht 133,8 kg

## Kühltisch S4T1-150 MA

110806MA

UVP\* 2.898,- €



GTIN 4015613613598



- Material Chromnickelstahl
- Aufkantung 50 mm
- Anzahl Schränke 1
- Schränke gekühlt Ja
- Anzahl Einschübe 1
- Maße Schrank B 335 x T 570 x H 554 mm
- Anzahl Schubladen 4
- Schubladen gekühlt Ja
- Norm-Format Schubladen 1/1 GN
- Tiefe GN-Behälter max. 150 mm
- Maße Schublade B 299 x T 572 x H 190 mm
- Anzahl Türen 1
- Türanschlag Links
- Auf Anfrage lieferbar Kühltisch mit Glastüren  
Kühltisch mit Lenkrollen
- Spannung 230 V
- Anschlusswert 0,452 kW
- Maße B 1.792 x T 700 x H 850 mm
- Gewicht 134,8 kg

## Kühltisch S6-150

110807

UVP\* 3.149,- €



GTIN 4015613613604



- Material Chromnickelstahl
- Anzahl Schubladen 6
- Schubladen gekühlt Ja
- Norm-Format Schubladen 1/1 GN
- Tiefe GN-Behälter max. 5 x 150 mm, 1 x 100 mm
- Auf Anfrage lieferbar Kühltisch mit Lenkrollen
- Anschlusswert 0,452 kW | 230 V | 50 Hz
- Maße B 1.792 x T 700 x H 850 mm
- Gewicht 144,2 kg

## Kühltisch S6-150 MA

110807MA

UVP\* 3.198,- €



GTIN 4015613613611



- Material Chromnickelstahl
- Aufkantung 50 mm
- Anzahl Schubladen 6
- Schubladen gekühlt Ja
- Norm-Format Schubladen 1/1 GN
- Tiefe GN-Behälter max. 5 x 150 mm, 1 x 100 mm
- Auf Anfrage lieferbar Kühltisch mit Lenkrollen
- Anschlusswert 0,452 kW | 230 V | 50 Hz
- Maße B 1.792 x T 700 x H 850 mm
- Gewicht 145,2 kg

## Kühltisch S9-100

110808

UVP\* 3.449,- €



GTIN 4015613613628



- Material Chromnickelstahl
- Anzahl Schubladen 9
- Schubladen gekühlt Ja
- Norm-Format Schubladen 1/1 GN
- Tiefe GN-Behälter max. 100 mm
- Maße Schublade B 299 x T 572 x H 100 mm
- Auf Anfrage lieferbar Kühltisch mit Lenkrollen
- Anschlusswert 0,452 kW | 230 V | 50 Hz
- Maße B 1.792 x T 700 x H 850 mm
- Gewicht 171 kg

## Kühltisch S9-100 MA

110808MA

UVP\* 3.498,- €



GTIN 4015613613635



- Material Chromnickelstahl
- Aufkantung 50 mm
- Anzahl Schubladen 9
- Schubladen gekühlt Ja
- Norm-Format Schubladen 1/1 GN
- Tiefe GN-Behälter max. 100 mm
- Maße Schublade B 299 x T 572 x H 100 mm
- Anschlusswert 0,452 kW | 230 V | 50 Hz
- Auf Anfrage lieferbar Kühltisch mit Lenkrollen
- Maße B 1.792 x T 700 x H 850 mm
- Gewicht 172 kg

## Zubehör

### Edelstahl-Polierspray 500ml DS

- Inhalt / Dose: 500 ml
- Bestellmengeneinheit: 1 Karton (12 Dosen)
- Maße: B 70 x T 70 x H 230 mm
- Gewicht: 0,55 kg
- GTIN: 4015613584454



173031

UVP\* 198,- €



## Saladetten



### Saladette 438T1

200270

UVP\* 798,- €



GTIN 4015613593319



- Material Chromnickelstahl
- Aufnahmefähigkeit GN 1 x 1/1 GN
- Tiefe GN-Behälter max. 150 mm
- Mit Schneidbrett (Polyethylen) Ja
- Anzahl Schränke 1
- Norm-Format Schränke 1/1 GN
- Maße Schrank B 368 x T 497 x H 590 mm
- Inhalt 140 Liter
- Kühlung Umluft
- Kühlmittel R134a
- Temperaturbereich 0 °C bis 10 °C
- Klimaklasse N
- Mit eingeschäumten Verdampfer Ja
- Tauwasserverdunstung Ja
- Digital-Anzeige Ja
- Kontrollleuchte Ein/Aus
- Ein-/Ausschalter Ja
- Türanschlag Rechts
- Türanschlag wechselbar Ja
- Inklusive 2 Stege: Länge 535 mm, Breite 35 mm  
1 Rost 1/1 GN
- Nicht im Lieferumfang enthalten GN-Behälter
- Anschlusswert 0,23 kW | 230-240 V | 50 Hz
- Maße B 438 x T 700 x H 882 mm
- Gewicht 43 kg

### Saladette 900T2

200256

UVP\* 949,- €



GTIN 4015613655758



- Material Chromnickelstahl
- Aufnahmefähigkeit GN 2 x 1/1 GN + 3 x 1/6 GN
- Tiefe GN-Behälter max. 150 mm
- Mit Schneidbrett (Polyethylen) Ja
- Anzahl Schränke 2
- Norm-Format Schränke 1/1 GN
- Maße Schrank B 428 x T 497 x H 590 mm
- Inhalt 260 Liter
- Kühlung Umluft
- Kühlmittel R134a
- Temperaturbereich 0 °C bis 10 °C
- Klimaklasse N
- Mit eingeschäumten Verdampfer Ja
- Tauwasserverdunstung Ja
- Digital-Anzeige Ja
- Kontrollleuchte Ein/Aus
- Ein-/Ausschalter Ja
- Türanschlag Links / Rechts
- Türanschlag wechselbar Nein
- Inklusive 2 Stege: Länge 326 mm, Breite 25 mm  
2 Stege: Länge 535 mm, Breite 35 mm  
4 Stege: Länge 174 mm, Breite 25 mm
- Nicht im Lieferumfang enthalten GN-Behälter
- Anschlusswert 0,204 kW | 220-240 V | 50 Hz
- Maße B 900 x T 700 x H 870 mm
- Gewicht 61,6 kg

## Saladette 1365T3

200257

UVP\* 1.529,- €



GTIN 4015613655765



- Material Chromnickelstahl
- Aufnahmefähigkeit GN 4 x 1/1 GN
- Tiefe GN-Behälter max. 150 mm
- Mit Schneidbrett (Polyethylen) Ja
- Anzahl Schränke 3
- Norm-Format Schränke 1/1 GN
- Maße Schrank B 428 x T 497 x H 590 mm
- Inhalt 390 Liter
- Kühlung Umluft
- Kühlmittel R134a
- Temperaturbereich 0 °C bis 10 °C
- Klimaklasse N
- Mit eingeschäumten Verdampfer Ja
- Tauwasserverdunstung Ja
- Digital-Anzeige Ja
- Kontrollleuchte Ein/Aus
- Ein-/Ausschalter Ja
- Türanschlag Links / Links / Rechts
- Türanschlag wechselbar Nein
- Inklusive 3 Stege: Länge 326 mm, Breite 25 mm  
3 Stege: Länge 535 mm, Breite 35 mm  
4 Stege: Länge 174 mm, Breite 25 mm  
GN-Behälter
- Nicht im Lieferumfang enthalten
- Anschlusswert 0,321 kW | 220-240 V | 50 Hz
- Maße B 1.365 x T 700 x H 870 mm
- Gewicht 87,2 kg

## Saladette 900T2 +GL

200275

UVP\* 1.049,- €



GTIN 4015613638522



- Material Chromnickelstahl
- Gebürstet
- Aufnahmefähigkeit GN 2 x 1/1 GN + 3 x 1/6 GN
- Tiefe GN-Behälter max. 150 mm
- Mit Schneidbrett (Polyethylen) Ja
- Inhalt 250 Liter
- Kühlung Umluft
- Kühlmittel R134a
- Temperaturbereich 0 °C bis 10 °C
- Klimaklasse N
- Mit eingeschäumten Verdampfer Ja
- Tauwasserverdunstung Ja
- Digital-Anzeige Ja
- Ein-/Ausschalter Ja
- Türanschlag Links / Rechts
- Inklusive 2 Roste 1/1 GN, Edelstahl  
2 Stege: Länge 326 mm, Breite 25 mm  
2 Stege: Länge 535 mm, Breite 35 mm  
4 Stege: Länge 174 mm, Breite 25 mm  
GN-Behälter
- Nicht im Lieferumfang enthalten
- Anschlusswert 0,187 kW | 230 V | 50 Hz
- Maße B 900 x T 700 x H 850 mm
- Gewicht 57 kg

### Glasaufsatz 900T2 +GL

- Material: Glas
- Nutzhöhe innen: Unten 230 mm, oben 168 mm
- Anzahl der Zwischenablagen: 1
- Maße Zwischenablage: B 856 x T 298 mm
- Anlieferungszustand: Bausatz (einfache Montage)
- Maße: B 880 x T 540 x H 425 mm
- Gewicht: 25,4 kg
- GTIN: 4015613638515



- ▶ Passend zur Saladette 900T2 +GL
- ▶ Glasaufsatz 900T2 +GL

200274

UVP\* 289,- €





## Saladette 1535T2GLK

200279

UVP\* 2.519,- €



GTIN 4015613652597



- ▶ Mit Kassenfläche:
- ▶ Maße: B 460 x T 700 mm



• Material	Chromnickelstahl Plexiglas Glas
• Aufnahmefähigkeit GN	3 x 1/1 GN
• Tiefe GN-Behälter max.	150 mm
• Anzahl Schränke	2
• Norm-Format Schränke	1/1 GN
• Maße Schrank	B 335 x T 600 x H 600 mm
• Inhalt	390 Liter
• Kühlung	Umluft
• Kühlmittel	R134a
• Temperaturbereich	0 °C bis 10 °C
• Klimaklasse	N
• Mit eingeschäumten Verdampfer	Nein
• Tauwasserverdunstung	Ja
• Digital-Anzeige	Ja
• Kontrollleuchte	Ein/Aus
• Ein-/Ausschalter	Ja
• Mit Glasaufsatz	Ja
• Art der Verglasung	1-fach-Verglasung
• Sicherheitsglas	Ja
• Glasaufsatz Ausführung Bedienerseite	Mit Schiebetüren
• Maße Glasaufsatz	B 1040 x T 640 x H 515 mm
• Anzahl der Zwischenablagen	1
• Maße Zwischenablage	B 1010 x T 230 mm
• Nutzhöhe innen	Unten 300 mm, oben 140 mm
• Beleuchtung	Am Glasaufsatz Separat schaltbar
• Nicht im Lieferumfang enthalten	GN-Behälter
• Türanschlag	Links / Rechts
• Türanschlag wechselbar	Nein
• Eigenschaften	Verdampfer senkrecht zwischen den Schränken
• Inklusive	2 Roste 1/1 GN, kunststoffbeschichtet 3 Stege: Länge 535 mm, Breite 23 mm
• Anlieferungszustand	Bausatz (einfache Montage)
• Anschlusswert	0,507 kW   220-240 V   50 Hz
• Maße	B 1.535 x T 700 x H 1.355 mm
• Gewicht	126 kg

## Pizza-Saladette 900T2

200258

UVP\* 1.149,- €



GTIN 4015613655789



• Material	Chromnickelstahl
• Aufnahmefähigkeit GN	5 x 1/6 GN
• Tiefe GN-Behälter max.	150 mm
• Anzahl Schränke	2
• Norm-Format Schränke	1/1 GN
• Maße Schrank	B 428 x T 497 x H 590 mm
• Inhalt	260 Liter
• Kühlung	Umluft
• Kühlmittel	R134a
• Temperaturbereich	0 °C bis 10 °C
• Klimaklasse	N
• Mit eingeschäumten Verdampfer	Ja
• Tauwasserverdunstung	Ja
• Digital-Anzeige	Ja
• Kontrollleuchte	Ein/Aus
• Ein-/Ausschalter	Ja
• Türanschlag	Links / Rechts
• Türanschlag wechselbar	Nein
• Eigenschaften	Granit-Arbeitsplatte
• Inklusive	4 Stege: Länge 174 mm, Breite 25 mm
• Nicht im Lieferumfang enthalten	GN-Behälter
• Anschlusswert	0,204 kW   220-240 V   50 Hz
• Maße	B 904 x T 699 x H 1.080 mm
• Gewicht	90 kg

## Buffetwagen, kalt – Die Features im Überblick

- ✓ Material: Holz
- ✓ Kühlung: Statisch
- ✓ Temperaturbereich: 2 °C bis 10 °C
- ✓ Hustenschutz: Ja
- ✓ Lenkrollen: 4 Lenkrollen, 2 feststellbar
- ✓ Farbe: Walnussfarben
- ✓ Kühlmittel: R134a
- ✓ Kontrollleuchte: Ein/Aus
- ✓ Beleuchtung: Am Hustenschutz

### Buffetwagen, kalt, 3x 1/1 GN

125507

UVP\* 2.598,- €



GTIN 4015613573670



- Anzahl Becken 1
- Beckengröße, GN-Format 3 x 1/1 GN
- Tiefe GN-Behälter max. 150 mm
- Temperaturbereich 2 °C bis 10 °C
- Eigenschaften Arbeitsplatte aus Granit Rosa Porrino  
Becken aus Edelstahl  
GN-Behälter  
Tablettrutsche
- Nicht im Lieferumfang enthalten
- Anlieferungszustand Bausatz (einfache Montage)
- Anschlusswert 0,236 kW | 230 V | 50 Hz
- Maße B 1.200 x T 880 x H 1.370 mm
- Gewicht 112 kg

### Buffetwagen, kalt, 4x 1/1 GN

125513

UVP\* 2.798,- €



GTIN 4015613573687



- Anzahl Becken 1
- Beckengröße, GN-Format 4 x 1/1 GN
- Tiefe GN-Behälter max. 150 mm
- Temperaturbereich 2 °C bis 10 °C
- Eigenschaften Arbeitsplatte aus Granit Rosa Porrino  
Becken aus Edelstahl  
GN-Behälter  
Tablettrutsche
- Nicht im Lieferumfang enthalten
- Anlieferungszustand Bausatz (einfache Montage)
- Anschlusswert 0,507 kW | 230 V | 50 Hz
- Maße B 1.490 x T 880 x H 1.370 mm
- Gewicht 152 kg

### Buffetwagen, kalt, 6x 1/1 GN

125523

UVP\* 3.649,- €



GTIN 4015613573694



- Anzahl Becken 2
- Beckengröße, GN-Format 6 x 1/1 GN
- Tiefe GN-Behälter max. 150 mm
- Temperaturbereich 2 °C bis 10 °C
- Eigenschaften Arbeitsplatte aus Granit Rosa Porrino  
Becken aus Edelstahl  
GN-Behälter  
Tablettrutsche
- Nicht im Lieferumfang enthalten
- Anlieferungszustand Bausatz (einfache Montage)
- Anschlusswert 0,507 kW | 230 V | 50 Hz
- Maße B 2.150 x T 880 x H 1.370 mm
- Gewicht 197 kg

## Zubehör

#### Tablettrutsche, 1 Stück, 3x 1/1 GN

- Material: Edelstahl
- Maße: B 1.180 x T 310 x H 130 mm
- Gewicht: 3,1 kg
- GTIN: 4015613570815

125502

UVP\* 249,- €



#### Tablettrutsche, 1 Stück, 4x 1/1 GN

- Material: Edelstahl
- Maße: B 1.500 x T 310 x H 120 mm
- Gewicht: 4 kg
- GTIN: 4015613570846

125503

UVP\* 289,- €



#### Tablettrutsche, 1 Stück, 6x 1/1 GN

- Material: Edelstahl
- Maße: B 2.100 x T 310 x H 120 mm
- Gewicht: 5,9 kg
- GTIN: 4015613570860

125504

UVP\* 429,- €



## Kühlaufsatzvitrinen für GN-Behälter 150 mm tief



### Kühlaufsatzvitrine GL3 3x1/3+1x1/2GN

**110175**

UVP\* 719,- €



GTIN 4015613655864



Hygienisch und sauber – Glasaufsatz als Hustenschutz

• Material	Chromnickelstahl
• Tiefe GN-Behälter max.	150 mm
• Ausführung	Mit Glasaufsatz
• Art der Verglasung	1-fach-Verglasung
• Sicherheitsglas	Ja
• Frontscheibe	Abgekantet
• Glasaufsatz Ausführung Bedienerseite	Offen
• Kühlung	Statisch
• Kühlmittel	R134a
• Temperaturbereich	0 °C bis 10 °C
• Klimaklasse	N
• Tauwasserverdunstung	Ja
• Automatische Abtaufunktion	Ja
• Digital-Anzeige	Ja
• Kontrollleuchte	Ein/Aus
• Ein-/Ausschalter	Ja
• Eigenschaften	Kälteaggregat mit Kühlwanne
• Anlieferungszustand	Bausatz (einfache Montage)
• Nicht im Lieferumfang enthalten	GN-Behälter
• Maße	B 1.200 x T 400 x H 425 mm
• Gewicht	39,4 kg

### Kühlaufsatzvitrine GL3 3x1/3+1x1/2GN

• Aufnahmefähigkeit GN	3 x 1/3 GN + 1 x 1/2 GN
• Maße Glasaufsatz	B 1190 x T 390 x H 195 mm
• Inklusive	1 Stege: Länge 326 mm, Breite 45 mm 4 Stege: Länge 181 mm, Breite 25 mm 4 Stege: Länge 326 mm, Breite 25 mm
• Anschlusswert	0,166 kW   230 V   50 Hz
• Maße	B 1.200 x T 400 x H 425 mm
• Gewicht	39,4 kg
• GTIN	4015613655864

**110175**

UVP\* 719,- €

### Kühlaufsatzvitrine GL3 5x1/3+1x1/2GN

• Aufnahmefähigkeit GN	5 x 1/3 GN + 1 x 1/2 GN
• Maße Glasaufsatz	B 1490 x T 390 x H 195 mm
• Inklusive	1 Stege: Länge 326 mm, Breite 77 mm 4 Stege: Länge 181 mm, Breite 25 mm 6 Stege: Länge 326 mm, Breite 25 mm
• Anschlusswert	0,174 kW   230 V   50 Hz
• Maße	B 1.500 x T 400 x H 425 mm
• Gewicht	45,4 kg
• GTIN	4015613655871

**110176**

UVP\* 829,- €

### Kühlaufsatzvitrine GL3 8 x 1/3 GN

• Aufnahmefähigkeit GN	8 x 1/3 GN
• Maße Glasaufsatz	B 1790 x T 390 x H 195 mm
• Inklusive	4 Stege: Länge 181 mm, Breite 25 mm 8 Stege: Länge 326 mm, Breite 25 mm
• Anschlusswert	0,18 kW   230 V   50 Hz
• Maße	B 1.800 x T 400 x H 425 mm
• Gewicht	51,9 kg
• GTIN	4015613655888

**110178**

UVP\* 939,- €

### Kühlaufsatzvitrine GL3 9 x 1/3 GN

• Aufnahmefähigkeit GN	9 x 1/3 GN
• Maße Glasaufsatz	B 1990 x T 390 x H 195 mm
• Inklusive	4 Stege: Länge 181 mm, Breite 25 mm 9 Stege: Länge 326 mm, Breite 25 mm 1 Stege: Länge 326 mm, Breite 40 mm
• Anschlusswert	0,194 kW   230 V   50 Hz
• Maße	B 2.000 x T 400 x H 425 mm
• Gewicht	55,4 kg
• GTIN	4015613655895

**110179**

UVP\* 1.039,- €



Hygienisch und sauber – Glasaufsatz als Hustenschutz

- Material Chromnickelstahl
- Tiefe GN-Behälter max. 150 mm
- Ausführung Mit Glasaufsatz
- Art der Verglasung 1-fach-Verglasung
- Sicherheitsglas Ja
- Frontscheibe Abgekantet
- Glasaufsatz Ausführung Bedienerseite Offen
- Kühlung Statisch
- Kühlmittel R134a
- Temperaturbereich 0 °C bis 10 °C
- Klimaklasse N
- Tauwasserverdunstung Ja
- Automatische Abtaufunktion Ja
- Digital-Anzeige Ja
- Kontrollleuchte Ein/Aus
- Ein-/Ausschalter Ja
- Eigenschaften Kälteaggregat mit Kühlwanne
- Anlieferungszustand Bausatz (einfache Montage)
- Nicht im Lieferumfang enthalten GN-Behälter
- Maße B 1.200 x T 340 x H 425 mm
- Gewicht 36,4 kg

**Kühlaufsatzvitrine GL4 5 x 1/4 GN**

- Aufnahmefähigkeit GN 5 x 1/4 GN
- Maße Glasaufsatz B 1190 x T 330 x H 195 mm
- Inklusive 4 Stege: Länge 181 mm, Breite 25 mm  
6 Stege: Länge 264 mm, Breite 25 mm
- Anschlusswert 0,166 kW | 230 V | 50 Hz
- Maße B 1.200 x T 340 x H 425 mm
- Gewicht 36,4 kg
- GTIN 4015613655819

110170

UVP\* 698,- € ①

**Kühlaufsatzvitrine GL4 6 x 1/4 GN**

- Aufnahmefähigkeit GN 6 x 1/4 GN
- Maße Glasaufsatz B 1390 x T 330 x H 195 mm
- Inklusive 1 Steg: Länge 264 mm, Breite 63 mm  
4 Stege: Länge 181 mm, Breite 25 mm  
6 Stege: Länge 264 mm, Breite 25 mm
- Anschlusswert 0,194 kW | 230 V | 50 Hz
- Maße B 1.400 x T 340 x H 425 mm
- Gewicht 40,6 kg
- GTIN 4015613655826

110171

UVP\* 769,- € ①

**Kühlaufsatzvitrine GL4 7 x 1/4 GN**

- Aufnahmefähigkeit GN 7 x 1/4 GN
- Maße Glasaufsatz B 1490 x T 330 x H 195 mm
- Inklusive 4 Stege: Länge 181 mm, Breite 25 mm  
6 Stege: Länge 264 mm, Breite 25 mm
- Anschlusswert 0,174 kW | 230 V | 50 Hz
- Maße B 1.500 x T 340 x H 425 mm
- Gewicht 41,4 kg
- GTIN 4015613655833

110172

UVP\* 809,- € ①

**Kühlaufsatzvitrine GL4 8 x 1/4 GN**

- Aufnahmefähigkeit GN 8 x 1/4 GN
- Maße Glasaufsatz B 1790 x T 330 x H 195 mm
- Inklusive 1 Steg: Länge 264 mm, Breite 134 mm  
4 Stege: Länge 181 mm, Breite 25 mm  
8 Stege: Länge 264 mm, Breite 25 mm
- Anschlusswert 0,18 kW | 230 V | 50 Hz
- Maße B 1.800 x T 340 x H 425 mm
- Gewicht 46,8 kg
- GTIN 4015613655840

110173

UVP\* 909,- € ①

**Kühlaufsatzvitrine GL4 10 x 1/4 GN**

- Aufnahmefähigkeit GN 10 x 1/4 GN
- Maße Glasaufsatz B 1990 x T 330 x H 195 mm
- Inklusive 4 Stege: Länge 181 mm, Breite 25 mm  
9 Stege: Länge 264 mm, Breite 25 mm
- Anschlusswert 0,194 kW | 230 V | 50 Hz
- Maße B 2.000 x T 340 x H 425 mm
- Gewicht 51 kg
- GTIN 4015613655857

110174

UVP\* 1.019,- € ①

## Kühlaufsatzvitrine ED 5 x 1/4 GN

110310

UVP\* 769,- €



GTIN 4015613640402



- Material Chromnickelstahl  
Edelstahl
- Tiefe GN-Behälter max. 150 mm
- Ausführung Mit Edelstahldeckel
- Kühlung Statisch
- Kühlmittel R134a
- Temperaturbereich 0 °C bis 10 °C
- Klimaklasse N
- Tauwasserverdunstung Ja
- Automatische Abtaufunktion Ja
- Digital-Anzeige Ja
- Kontrollleuchte Ein/Aus
- Ein-/Ausschalter Ja
- Eigenschaften Kälteaggregat mit Kühlwanne
- Inklusive 4 Stege: Länge 181 mm, Breite 25 mm  
6 Stege: Länge 264 mm, Breite 25 mm
- Anlieferungszustand Fertig montiert
- Nicht im Lieferumfang enthalten GN-Behälter
- Maße B 1.200 x T 340 x H 275 mm
- Gewicht 23,6 kg

### Kühlaufsatzvitrine ED 5 x 1/4 GN

- Aufnahmefähigkeit GN 5 x 1/4 GN
- Anschlusswert 0,166 kW | 230 V | 50 Hz
- Maße B 1.200 x T 340 x H 275 mm
- Gewicht 23,6 kg
- GTIN 4015613640402

110310

UVP\* 769,- €



### Kühlaufsatzvitrine ED 7 x 1/4 GN

- Aufnahmefähigkeit GN 7 x 1/4 GN
- Anschlusswert 0,174 kW | 230 V | 50 Hz
- Maße B 1.500 x T 340 x H 275 mm
- Gewicht 26 kg
- GTIN 4015613650609

110314

UVP\* 849,- €



## Kühlaufsatzvitrine ED 3x1/3GN+1x1/2GN

110320

UVP\* 789,- €



GTIN 4015613650616



- Material Chromnickelstahl  
Edelstahl
- Tiefe GN-Behälter max. 150 mm
- Ausführung Mit Edelstahldeckel
- Kühlung Statisch
- Kühlmittel R134a
- Temperaturbereich 0 °C bis 10 °C
- Klimaklasse N
- Tauwasserverdunstung Ja
- Automatische Abtaufunktion Ja
- Digital-Anzeige Ja
- Kontrollleuchte Ein/Aus
- Ein-/Ausschalter Ja
- Eigenschaften Kälteaggregat mit Kühlwanne
- Inklusive 1 Steg: Länge 326 mm, Breite 45 mm  
4 Stege: Länge 181 mm, Breite 25 mm  
4 Stege: Länge 326 mm, Breite 25 mm
- Anlieferungszustand Fertig montiert
- Nicht im Lieferumfang enthalten GN-Behälter
- Maße B 1.200 x T 400 x H 275 mm
- Gewicht 24,8 kg

### Kühlaufsatzvitrine ED 3x1/3GN+1x1/2GN

- Aufnahmefähigkeit GN 3 x 1/3 GN + 1 x 1/2 GN
- Anschlusswert 0,166 kW | 230 V | 50 Hz
- Maße B 1.200 x T 400 x H 275 mm
- Gewicht 24,8 kg
- GTIN 4015613650616

110320

UVP\* 789,- €



### Kühlaufsatzvitrine ED 5x1/3GN+1x1/2GN

- Aufnahmefähigkeit GN 5 x 1/3 GN + 1 x 1/2 GN
- Anschlusswert 0,174 kW | 230 V | 50 Hz
- Maße B 1.500 x T 400 x H 275 mm
- Gewicht 27,8 kg
- GTIN 4015613650623

110322

UVP\* 879,- €



## Kühlaufsatzvitrine Sushi Bar 5x1/2GN

110135G

UVP\* 1.219,- €



GTIN 4015613525853



Für eine optimale Präsentation Ihrer Speisen - wie z. B. Sushi oder Tapas. Die leistungsstarke Kühlaufsatzvitrine überzeugt in Funktionalität und Design.



• Material

CNS 18/10

Kunststoff

Glas

• Aufnahmefähigkeit GN

5 x 1/2 GN

• Tiefe GN-Behälter max.

40 mm

• Ausführung

Geschlossenes Glasgehäuse

• Art der Verglasung

1-fach-Verglasung

• Sicherheitsglas

Ja

• Frontscheibe

Abgerundet

• Kühlung

Statisch

• Kühlmittel

R600a

• Temperaturbereich

2 °C bis 7 °C

• Klimaklasse

4

• Tauwasserverdunstung

Ja

• Automatische Abtaufunktion

Ja

• Digital-Anzeige

Ja

• Kontrollleuchte

Abtauen

• Ein-/Ausschalter

Ja

• Beleuchtung

LED

• Eigenschaften

Separat schaltbar

Bedienseite mit Glas-Schiebetüren

Mit zusätzlichem obenliegenden

Verdampferrohr

1 Steg: Länge 325 mm, Breite 30 mm

Fertig montiert

GN-Behälter

0,18 kW | 230 V | 50 Hz

B 1.800 x T 425 x H 295 mm

45,1 kg

• Inklusive

• Anlieferungszustand

• Nicht im Lieferumfang enthalten

• Anschlusswert

• Maße

• Gewicht



- ▶ Für 5 x 1/2 GN bis 40 mm tief
- ▶ Statische Kühlung mit zusätzlichem obenliegenden Verdampferrohr
- ▶ Separat zuschaltbare, energiesparende LED-Beleuchtung



- ▶ Bedienseite mit Glas-Schiebetüren für ein einfaches Bestücken

## Kühlvitrine 67L

700211G

UVP\* 949,- €



GTIN 4015613625294



• Material

Edelstahl

• Aufnahmefähigkeit GN

1 x 1/1 GN + 1 x 1/3 GN

• Tiefe GN-Behälter max.

100 mm



• Inhalt

67 Liter



• Art der Verglasung

Doppel-Verglasung

• Sicherheitsglas

Ja

• Frontscheibe

Abgerundet

• Kühlung

Statisch

• Kühlmittel

R600a

• Temperaturbereich

0 °C bis 10 °C

• Klimaklasse

4

• Tauwasserverdunstung

Ja

• Automatische Abtaufunktion

Ja

• Digital-Anzeige

Ja

• Kontrollleuchte

Ein/Aus

• Ein-/Ausschalter

Ja

• Tür-Art

Hebetür

• Position der Tür

Rückseite

• Türanschlag

Oben

• Türanschlag wechselbar

Nein

• Eigenschaften

Schneidbrett aus Polyethylen

8 GN-Behälter 1/6 GN, 100 mm tief, CNS

18/10

3 Stege: Länge 360 mm, Breite 30 mm

0,07 kW | 230 V | 50 Hz

B 765 x T 610 x H 330 mm

25,7 kg

• Anschlusswert

• Maße

• Gewicht



## Kühlvitrine 40L-SBO

700219G

UVP\* 739,- €



GTIN 4015613696720



- ▶ Stellfläche
- ▶ Maße: B 645 x T 300 mm
- ▶ Nutzhöhe innen: 260 mm
- ▶ Edelstahl, herausnehmbar



Aufsatzvitrine für den Selbstbedienungsbereich – Ideal für kalte Getränke, Joghurts oder auch kühl zu lagernde Snacks wie z. B. Sandwiches.



- Material
  - Edelstahl
  - Glas
- Inhalt
  - 40 Liter
- Material Stellfläche
  - Edelstahl
- Maße Stellfläche
  - B 645 x T 300 mm
- Nutzhöhe innen
  - 260 mm
- Art der Verglasung
  - 1-fach-Verglasung
- Sicherheitsglas
  - Ja
- Frontscheibe
  - Abgerundet
- Kühlung
  - Statisch
- Kühlmittel
  - R600a
- Temperaturbereich
  - 0 °C bis 6 °C
- Temperaturregelung
  - Thermostatisch
  - In 1 °C-Stufen
- Klimaklasse
  - 4
- Tauwasserverdunstung
  - Nein
- Automatische Abtaufunktion
  - Ja
- Digital-Anzeige
  - Ja
- Kontrollleuchte
  - Ein/Aus
- Ein-/Ausschalter
  - Ja
- Eigenschaften
  - Maße der Öffnung: B 650 x T 190 mm
  - Bodenplatte herausnehmbar
- Anschlusswert
  - 0,105 kW | 220-240 V | 50 Hz
- Maße
  - B 670 x T 585 x H 335 mm
- Gewicht
  - 24,8 kg

## Kühlvitrine 105L

700216G

UVP\* 839,- €



GTIN 4015613662152



- ▶ Stellfläche
- ▶ Material: Edelstahl
- ▶ Maße: B 530 x T 665 mm



Für eine ansprechende Präsentation von Lebensmitteln im Selbstbedienungsbereich. Die bedienerfreundliche Theke ist von beiden Seiten bestückbar.



- Material
  - Edelstahl
  - Glas
- Inhalt
  - 105 Liter
- Material Stellfläche
  - Edelstahl
- Maße Stellfläche
  - B 530 x T 665 mm
- Nutzhöhe innen
  - Max. 300 mm
- Art der Verglasung
  - 1-fach-Verglasung
- Sicherheitsglas
  - Nein
- Frontscheibe
  - Abgerundet
- Kühlung
  - Statisch
- Kühlmittel
  - R600a
- Temperaturbereich
  - 2 °C bis 12 °C
- Temperaturregelung
  - In 1 °C-Stufen
- Klimaklasse
  - 4
- Tauwasserverdunstung
  - Nein
- Automatische Abtaufunktion
  - Ja
- Digital-Anzeige
  - Ja
- Kontrollleuchte
  - Ein/Aus
- Ein-/Ausschalter
  - Ja
- Tür-Art
  - Hebetür
  - Schiebetür(en)
- Position der Tür
  - Beidseitig
- Türanschlag
  - Oben
- Türanschlag wechselbar
  - Nein
- Eigenschaften
  - Maße Schiebetüren: B 277 x H 160 mm
- Anschlusswert
  - 0,105 kW | 220-240 V | 50 Hz
- Maße
  - B 700 x T 880 x H 410 mm
- Gewicht
  - 38 kg

## Kalte Theken "Bartscher Deli-Cool" – Die Features im Überblick



- ✓ Frontscheibe: Abgerundet, Eingefasst / gerahmt
- ✓ Temperaturbereich: 2 °C bis 12 °C
- ✓ Automatische Abtaufunktion: Ja
- ✓ Innenbeleuchtung: Ja
- ✓ Art der Zwischenablagen: Rost, verchromt
- ✓ Kühlmittel: R600a
- ✓ Klimaklasse: 4
- ✓ Digital-Anzeige: Ja
- ✓ Tür-Art: Schiebetür(en)
- ✓ Zwischenablagen höhenverstellbar: Ja

### Kalte Theke "Bartscher Deli-Cool I"

700201G

UVP\* 619,- €



GTIN 4015613479101



• Material

Kunststoff



• Inhalt  
• Art der Verglasung

Glas

100 Liter

Rundum-Verglasung

Doppel-Verglasung

Nein

• Sicherheitsglas

Stahl

• Material Stellfläche

Verchromt

• Maße Stellfläche

B 622 x T 476 mm

• Kühlung

Umluft

• Beleuchtung

LED

Separat schaltbar

• Position der Tür

Rückseite

• Anzahl der Zwischenablagen

2

• Maße Zwischenablage oben

B 600 x T 300 mm

• Maße Zwischenablage unten

B 600 x T 300 mm

• Anschlusswert

0,16 kW | 230 V | 50 Hz

• Maße

B 685 x T 455 x H 675 mm

• Gewicht

40,3 kg





## Kalte Theke "Bartscher Deli Cool II"

700202G

UVP\* 809,- €



GTIN 4015613505558



• Material

Kunststoff



• Inhalt

120 Liter

• Art der Verglasung

Doppel-Verglasung  
Rundum-Verglasung

• Sicherheitsglas

Ja

• Material Stellfläche

Stahl

• Maße Stellfläche

B 652 x T 476 mm

• Kühlung

Umluft mit 2 Lüftern

• Beleuchtung

LED

Decke

Separat schaltbar

Rückseite

• Position der Tür

• Anzahl der Zwischenablagen

2

• Maße Zwischenablage oben

B 630 x T 340 mm

• Maße Zwischenablage unten

B 630 x T 370 mm

• Anschlusswert

0,16 kW | 230 V | 50 Hz

• Maße

B 710 x T 575 x H 685 mm

• Gewicht

56,6 kg

## Kalte Theke "Bartscher Deli-Cool II D"

700208G

UVP\* 849,- €



GTIN 4015613617688



• Material

Kunststoff



• Inhalt

120 Liter

• Art der Verglasung

Doppel-Verglasung  
Rundum-Verglasung

• Sicherheitsglas

Ja

• Material Stellfläche

Stahl

• Maße Stellfläche

B 652 x T 476 mm

• Beleuchtung

LED

Decke

Separat schaltbar

• Kühlung

Umluft mit 2 Lüftern

• Position der Tür

Beidseitig

• Anzahl der Zwischenablagen

2

• Maße Zwischenablage oben

B 630 x T 340 mm

• Maße Zwischenablage unten

B 630 x T 370 mm

• Anschlusswert

0,16 kW | 230 V | 50 Hz

• Maße

B 710 x T 568 x H 686 mm

• Gewicht

55 kg

## Kalte Theke Deli Cool III, 160L

700203G

UVP\* 898,- €



GTIN 4015613505565



• Material

Kunststoff



• Inhalt

160 Liter

• Art der Verglasung

Doppel-Verglasung  
Rundum-Verglasung

• Sicherheitsglas

Ja

• Material Stellfläche

Stahl

• Maße Stellfläche

B 858 x T 467 mm

• Kühlung

Umluft mit 2 Lüftern

• Beleuchtung

LED

Decke

Separat schaltbar

• Position der Tür

Rückseite

• Anzahl der Zwischenablagen

2

• Maße Zwischenablage oben

B 810 x T 370 mm

• Maße Zwischenablage unten

B 810 x T 400 mm

• Anschlusswert

0,16 kW | 230 V | 50 Hz

• Maße

B 885 x T 580 x H 690 mm

• Gewicht

66,3 kg

## Kalte Theken – Die Features im Überblick

- ✓ Material: CNS 18/10, Glas
- ✓ Kühlung: Umluft
- ✓ Temperaturbereich: 6 °C bis 10 °C
- ✓ Automatische Abtaufunktion: Ja
- ✓ Kontrollleuchte: Ja
- ✓ Beleuchtung: Halogen, Separat schaltbar
- ✓ Position der Tür: Rückseite
- ✓ Art der Zwischenablagen: Rost, CNS 18/10
- ✓ Art der Verglasung: Rundum-Verglasung, 1-fach-Verglasung
- ✓ Kühlmittel: R404a
- ✓ Klimaklasse: 4
- ✓ Digital-Anzeige: Ja
- ✓ Innenbeleuchtung: Ja
- ✓ Tür-Art: Schiebetür(en)
- ✓ Anzahl der Zwischenablagen: 1
- ✓ Zwischenablagen höhenverstellbar: Nein

### Kalte Theke 2/1 GN, Kantglas

406051

UVP\* 2.179,- €



GTIN 4015613415666



- Gastronorm
- Tiefe GN-Behälter max.
- Inhalt
- Frontscheibe
- Sicherheitsglas
- Maße Zwischenablage
- Nicht im Lieferumfang enthalten
- Anschlusswert
- Maße
- Gewicht

2/1 GN  
65 mm  
110 Liter  
Abgekantet  
Ja  
B 660 x T 410 mm  
GN-Behälter  
0,43 kW | 230 V | 50 Hz  
B 750 x T 775 x H 600 mm  
78,6 kg



### Kalte Theke 3/1 GN, Kantglas

406052

UVP\* 2.529,- €



GTIN 4015613415635



- Gastronorm
- Tiefe GN-Behälter max.
- Inhalt
- Frontscheibe
- Sicherheitsglas
- Maße Zwischenablage
- Nicht im Lieferumfang enthalten
- Anschlusswert
- Maße
- Gewicht

3/1 GN  
65 mm  
165 Liter  
Abgekantet  
Ja  
B 990 x T 410 mm  
GN-Behälter  
0,46 kW | 230 V | 50 Hz  
B 1.080 x T 775 x H 600 mm  
97,4 kg



### Kalte Theke 3/1GN, Rundglas

405052

UVP\* 2.779,- €



GTIN 4015613415642



- Gastronorm
- Tiefe GN-Behälter max.
- Inhalt
- Frontscheibe
- Sicherheitsglas
- Maße Zwischenablage
- Nicht im Lieferumfang enthalten
- Anschlusswert
- Temperaturbereich von
- Maße
- Gewicht

3/1 GN  
65 mm  
165 Liter  
Abgerundet  
Ja  
B 990 x T 410 mm  
GN-Behälter  
0,46 kW | 230 V | 50 Hz  
6 °C  
B 1.080 x T 775 x H 600 mm  
80 kg



## Mini-Kühlvitrienen – Die Features im Überblick



- ✓ Frontscheibe: Eingefasst / gerahmt
- ✓ Digital-Anzeige: Ja
- ✓ Ein-/Ausschalter: Ja
- ✓ Position der Tür: Frontseite
- ✓ Türanschlag wechselbar: Nein
- ✓ Nutzhöhe innen: Variabel
- ✓ Kontrollleuchte: Ein/Aus
- ✓ Innenbeleuchtung: Ja
- ✓ Türanschlag: Rechts

### Mini Kühlvitrine 58L, weiß

**700258G**

UVP\* 398,- €



GTIN 4015613635057



- |                                    |                             |
|------------------------------------|-----------------------------|
| • Material                         | Kunststoff                  |
| • Farbe                            | Glas                        |
| • Art der Verglasung               | Weiß                        |
| • Inhalt                           | Doppel-Verglasung           |
| • Kühlung                          | 58 Liter                    |
| • Kühlmittel                       | Umluft                      |
| • Temperaturbereich                | R600a                       |
| • Klimaklasse                      | 2 °C bis 12 °C              |
| • Tauwasserverdunstung             | 4                           |
| • Automatische Abtaufunktion       | Ja                          |
| • Beleuchtung                      | Ja                          |
|                                    | Leuchtstoffröhren           |
|                                    | Decke                       |
| • Art der Zwischenablagen          | Rost, kunststoffbeschichtet |
| • Anzahl der Zwischenablagen       | 2                           |
| • Maße Zwischenablage              | B 380 x T 325 mm            |
| • Zwischenablagen höhenverstellbar | Ja                          |
| • Anschlusswert                    | 0,18 kW   230 V   50 Hz     |
| • Maße                             | B 435 x T 385 x H 805 mm    |
| • Gewicht                          | 29,4 kg                     |

### Mini Kühlvitrine 58L, weiß

- Farbe: Weiß
- Anschlusswert: 0,18 kW | 230 V | 50 Hz
- Maße: B 435 x T 385 x H 805 mm
- Gewicht: 29,4 kg
- GTIN: 4015613635057



**700258G**

UVP\* 398,- €

### Mini-Kühlvitrine 58L-SW

- Farbe: Schwarz
- Anschlusswert: 0,18 kW | 230 V | 50 Hz
- Maße: B 435 x T 385 x H 805 mm
- Gewicht: 28,5 kg
- GTIN: 4015613711843



**700358G**

UVP\* 398,- €



## Mini-Kühlvitrine 78L, weiß

700578G

UVP\* 439,- €



GTIN 4015613635071



• Material

Kunststoff

Glas

Weiß



• Farbe

Doppel-Verglasung

• Art der Verglasung

78 Liter

• Inhalt

Umluft

• Kühlung

R600a

• Kühlmittel

• Temperaturbereich

2 °C bis 12 °C

• Klimaklasse

4

• Tauwasserverdunstung

Ja

• Automatische Abtaufunktion

Ja

• Beleuchtung

Leuchtstoffröhren

Decke

Separat schaltbar

• Anzahl der Zwischenablagen

3

• Art der Zwischenablagen

Rost, kunststoffbeschichtet

• Maße Zwischenablage

B 380 x T 325 mm

• Zwischenablagen höhenverstellbar

Ja

• Anschlusswert

0,18 kW | 230 V | 50 Hz

• Maße

B 435 x T 385 x H 960 mm

• Gewicht

33,6 kg

### Mini-Kühlvitrine 78L, weiß

- Farbe: Weiß
- Anschlusswert: 0,18 kW | 230 V | 50 Hz
- Maße: B 435 x T 385 x H 960 mm
- Gewicht: 33,6 kg
- GTIN: 4015613635071



700578G

UVP\* 439,- €



### Mini-Kühlvitrine 78L, schwarz

- Farbe: Schwarz
- Anschlusswert: 0,18 kW | 230 V | 50 Hz
- Maße: B 435 x T 385 x H 960 mm
- Gewicht: 33,2 kg
- GTIN: 4015613635088



700277G

UVP\* 439,- €



### Mini-Kühlvitrine 78L, silber

- Farbe: Silber
- Anschlusswert: 0,18 kW | 230 V | 50 Hz
- Maße: B 435 x T 385 x H 960 mm
- Gewicht: 32,5 kg
- GTIN: 4015613664101



700778G

UVP\* 475,- €



## Mini-Kühlvitrine 78L, Edelstahl

700478G

UVP\* 919,- €



GTIN 4015613633466



• Material

Chromnickelstahl

Glas

Silber



• Farbe

Doppel-Verglasung

• Art der Verglasung

78 Liter

• Inhalt

Variabel

• Nutzhöhe innen

Umluft

• Kühlung

R600a

• Kühlmittel

• Temperaturbereich

2 °C bis 12 °C

• Klimaklasse

4

• Tauwasserverdunstung

Ja

• Automatische Abtaufunktion

Ja

• Beleuchtung

LED

Separat schaltbar

• Anzahl der Zwischenablagen

3

• Art der Zwischenablagen

Rost, verchromt

• Maße Zwischenablage

B 350 x T 300 mm

• Zwischenablagen höhenverstellbar

Ja

• Anschlusswert

0,18 kW | 230 V | 50 Hz

• Maße

B 430 x T 390 x H 986 mm

• Gewicht

41,8 kg

## Mini-Kühlvitrine 86L

700678G

UVP\* 485,- €



GTIN 4015613635101



• Material

Kunststoff



• Farbe

Glas

• Art der Verglasung

Weiß

• Inhalt

Doppel-Verglasung

• Kühlung

86 Liter

• Kühlmittel

Umluft

• Automatische Abtaufunktion

R600a

• Temperaturbereich

Ja

• Klimaklasse

2 °C bis 12 °C

• Beleuchtung

4

Leuchtstoffröhren

Decke

Separat schaltbar

• Position der Tür

Beidseitig

• Anzahl der Zwischenablagen

3

• Art der Zwischenablagen

Rost, verchromt

• Maße Zwischenablage

B 357 x T 315 mm

• Zwischenablagen höhenverstellbar

Ja

• Anschlusswert

0,18 kW | 230 V | 50 Hz

• Frontscheibe

Eingefasst / gerahmt

Eingefasst / gerahmt

B 425 x T 435 x H 980 mm

• Maße

36,5 kg

• Gewicht

## Mini-Kühlvitrine 98L

700298G

UVP\* 485,- €



GTIN 4015613635118



• Material

Kunststoff



• Farbe

Glas

• Art der Verglasung

Weiß

• Inhalt

Doppel-Verglasung

• Kühlung

98 Liter

• Kühlmittel

Umluft

• Temperaturbereich

R600a

• Klimaklasse

2 °C bis 12 °C

• Tauwasserverdunstung

4

• Automatische Abtaufunktion

Ja

• Beleuchtung

Ja

Leuchtstoffröhren

Decke

Separat schaltbar

• Anzahl der Zwischenablagen

4

• Art der Zwischenablagen

Rost, kunststoffbeschichtet

• Maße Zwischenablage

B 380 x T 325 mm

• Zwischenablagen höhenverstellbar

Ja

• Anschlusswert

0,18 kW | 230 V | 50 Hz

• Maße

B 435 x T 385 x H 1.105 mm

• Gewicht

38,4 kg

### Mini-Kühlvitrine 98L

- Farbe: Weiß
- Anschlusswert: 0,18 kW | 230 V | 50 Hz
- Maße: B 435 x T 385 x H 1.105 mm
- Gewicht: 38,4 kg
- GTIN: 4015613635118



700298G

UVP\* 485,- €

### Mini-Kühlvitrine 98L-SW

- Farbe: Schwarz
- Anschlusswert: 0,18 kW | 230 V | 50 Hz
- Maße: B 435 x T 385 x H 1.105 mm
- Gewicht: 37,5 kg
- GTIN: 4015613711850



700398G

UVP\* 485,- €





• Material	Kunststoff Glas
• Farbe	Weiß
• Art der Verglasung	Doppel-Verglasung
• Inhalt	235 Liter
• Kühlung	Umluft
• Kühlmittel	R600a
• Temperaturbereich	2 °C bis 12 °C
• Klimaklasse	4
• Tauwasserverdunstung	Ja
• Automatische Abtaufunktion	Ja
• Beleuchtung	LED Vorderseite Separat schaltbar
• Lenkrollen	4 Lenkrollen, 2 feststellbar
• Anzahl der Zwischenablagen	4
• Art der Zwischenablagen	Rost, kunststoffbeschichtet
• Maße Zwischenablage	B 452 x T 407 mm
• Zwischenablagen höhenverstellbar	Ja
• Anschlusswert	0,25 kW   230 V   50 Hz
• Maße	B 520 x T 485 x H 1.700 mm
• Gewicht	77 kg



Mobiles Wandkühlregal für eine Warenpräsentation auf 4 Ebenen – Die 3 höhenverstellbaren Regalböden mit Preisschienen ermöglichen eine individuelle und bedarfsgerechte Bestückung.

• Material	Edelstahl Glas
• Sicherheitsglas	Ja
• Art der Verglasung	1-fach-Verglasung
• Material Stellfläche	Edelstahl
• Maße Stellfläche	B 465 x T 340 mm
• Inhalt	220 Liter
• Nutzhöhe innen	Variabel
• Ausstellungsfläche	0,52 m <sup>2</sup>
• Kühlung	Umluft
• Kühlmittel	R290 (0,14 kg)
• Temperaturbereich	2 °C bis 10 °C
• Klimaklasse	6
• Tauwasserverdunstung	Ja
• Automatische Abtaufunktion	Ja
• Digital-Anzeige	Ja
• Innenbeleuchtung	Ja
• Beleuchtung	LED
• Lenkrollen	4 Lenkrollen, 2 feststellbar
• Anzahl Regalböden	3
• Regalböden mit Preisschienen	Ja
• Maße Regalböden	B 465 x T 280 mm
• Regalböden höhenverstellbar	Ja
• Anschlusswert	1,34 kW   230 V   50 Hz
• Maße	B 494 x T 600 x H 1.742 mm
• Gewicht	106 kg

# Kühlvitrienen



## Kühlvitrine KV 270L

700561

UVP\* 2.449,- €



GTIN 4015613717920



Die flexible Kühlvitrine für den Warenausgabebereich – Die höhenverstellbaren Zwischenablagen mit Preisschienen bieten repräsentative Stellflächen für gekühlte Getränke, Snacks und Speisen.



• Material

Edelstahl



• Art der Verglasung

Glas

Kunststoff

Doppel-Verglasung

Rundum-Verglasung

• Sicherheitsglas

Ja

• Frontscheibe

Abgekantet

• Material Stellfläche

Eingefasst / gerahmt

Glas

• Maße Stellfläche

B 840 x T 360 mm

• Inhalt

270 Liter

• Nutzhöhe innen

Variabel

• Kühlung

Umluft

• Kühlmittel

R290 (0,14 kg)

• Temperaturbereich

2 °C bis 8 °C

• Klimaklasse

4

• Tauwasserverdunstung

Ja

• Automatische Abtaufunktion

Ja

• Digital-Anzeige

Ja

• Kontrollleuchte

Ein/Aus

• Ein-/Ausschalter

Ja

• Innenbeleuchtung

Ja

• Beleuchtung

LED

• Position der Tür

Rückseite

• Türanschlag

Links / Rechts

• Türanschlag wechselbar

Nein

• Lenkrollen

4 Lenkrollen, 2 feststellbar

• Anzahl der Zwischenablagen

2

• Art der Zwischenablagen

Glasscheibe

• Zwischenablagen mit Preisschienen

Ja

• Maße Zwischenablage oben

B 800 x T 360 mm

• Maße Zwischenablage unten

B 800 x T 370 mm

• Zwischenablagen höhenverstellbar

Ja

• Anschlusswert

0,475 kW | 220-240 V | 50 Hz

• Maße

B 915 x T 680 x H 1.240 mm

• Gewicht

112,8 kg



▶ Schiebetüren auf der Bediener-Seite

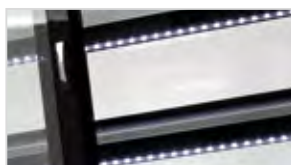

▶ LED-Beleuchtung

## Kuchenvitrinen – Die Features im Überblick



- ✓ Art der Verglasung: Doppel-Verglasung, Rundum-Verglasung
- ✓ Frontscheibe: Abgerundet
- ✓ Innenbeleuchtung: Ja
- ✓ Türanschlag: Rechts
- ✓ Sicherheitsglas: Ja
- ✓ Digital-Anzeige: Ja
- ✓ Position der Tür: Frontseite
- ✓ Türanschlag wechselbar: Nein

### Kuchenvitrine 72L

700207G

UVP\* 1.049,- €



GTIN 4015613586687



- Material  
Kunststoff  
Glas
- Inhalt  
72 Liter
- Nutzhöhe innen  
160 mm
- Kühlung  
Umluft mit 2 Lüftern
- Kühlmittel  
R600a
- Temperaturbereich  
2 °C bis 10 °C
- Klimaklasse  
4
- Tauwasserverdunstung  
Ja
- Automatische Abtaufunktion  
Ja
- Luftfeuchtigkeit max.  
70 %
- Beleuchtung  
LED
- Anzahl der Zwischenablagen  
4
- Art der Zwischenablagen  
Drehgestell mit fest verschweißten Ablagerosten
- Durchmesser Zwischenablagen  
315 mm
- Zwischenablagen höhenverstellbar  
Nein
- Eigenschaften  
Drehgestell separat schaltbar  
Drehgestell herausnehmbar  
Drehstopp-Automatik beim Öffnen der Tür
- Anschlusswert  
0,17 kW | 230 V | 50 Hz
- Maße  
B 450 x T 450 x H 983 mm
- Gewicht  
39 kg





## Kuchenvitrine 100L

700213G

UVP\* 1.098,- €



GTIN 4015613641423



• Material

Edelstahl  
Kunststoff  
Glas



• Inhalt

100 Liter



• Nutzhöhe innen

Variabel

• Kühlung

Umluft

• Kühlmittel

R600a

• Temperaturbereich

2 °C bis 8 °C

• Klimaklasse

4

• Tauwasserverdunstung

Ja

• Automatische Abtaufunktion

Ja

• Beleuchtung

LED

Separat schaltbar

• Anzahl der Zwischenablagen

4

• Art der Zwischenablagen

Glasscheibe

• Durchmesser Zwischenablagen

390 mm

• Zwischenablagen höhenverstellbar

Ja

• Eigenschaften

Zwischenablagen drehbar, herausnehmbar

• Anschlusswert

0,23 kW | 220-240 V | 50 Hz

• Maße

B 565 x T 565 x H 1.065 mm

• Gewicht

50,8 kg

## Kuchenvitrine 400L

700314

UVP\* 2.998,- €



GTIN 4015613717913



Mit einem Durchmesser von 530 mm bieten 6 stabile 5 mm-starke Glasscheiben besonders viel Fläche um Torten, Kuchen oder auch Snacks wirkungsvoll zu präsentieren.



• Material

Edelstahl  
Glas  
Kunststoff



• Inhalt

400 Liter

• Nutzhöhe innen

Variabel

• Kühlung

Umluft

• Temperaturbereich

2 °C bis 10 °C

• Klimaklasse

4

• Tauwasserverdunstung

Ja

• Automatische Abtaufunktion

Ja

• Luftfeuchtigkeit max.

75 %

• Beleuchtung

LED

Separat schaltbar

• Lenkrollen

5 Lenkrollen, 2 feststellbar

• Anzahl der Zwischenablagen

6

• Art der Zwischenablagen

Glasscheibe

• Durchmesser Zwischenablagen

530 mm

• Zwischenablagen höhenverstellbar

Ja

• Eigenschaften

Zwischenablagen drehbar, herausnehmbar

• Anschlusswert

0,48 kW | 220-240 V | 50 Hz

• Maße

B 680 x T 680 x H 1.750 mm

• Gewicht

131 kg



- ▶ Zwischenablagen drehbar
- ▶ Einfaches Bestücken und Entnehmen der Speisen



- ▶ 1 Tür, Türanschlag rechts
- ▶ Sicherheitsglas



- ▶ LED-Beleuchtung
- ▶ Separat schaltbar

## Weinkühlschränke – Die Features im Überblick



- ✓ Material: Stahl, Lackiert, Glas
- ✓ Kühlung: Kompressor
- ✓ Kühlmittel: R600a
- ✓ Isolierung: Thermisch
- ✓ Lüfter: Aktiv
- ✓ Digital-Anzeige: Ja
- ✓ Beleuchtung: LED, Je Temperaturzone separat schaltbar
- ✓ Art der Verglasung: Doppel-Verglasung, Isolier-Sicherheitsglas mit UV-Filter
- ✓ Klimaklasse: ST
- ✓ Umgebungstemperatur: 16 °C bis 38 °C
- ✓ Tauwasserverdunstung: Ja
- ✓ Automatische Abtaufunktion: Ja
- ✓ Ein-/Ausschalter: Ja

### Weinkühlschrank ZZ 40FL

700133

UVP\* 1.029,- €



GTIN 4015613686684



Der hochwertige Weinkühlschrank ist mit seinem stilvollen, eleganten Design und dem laufruhigen Kompressor prädestiniert für den Einsatz im Bar- und Restaurantbereich.



- Fassungsvermögen 40 Flaschen (oben: 14 Flaschen, unten: 26 Flaschen)
- Inhalt 119 Liter (oben: 49 Liter, unten: 70 Liter)
- Anzahl Temperaturzonen 2
- Temperaturbereich Oben: 5 °C bis 20 °C  
Unten: 5 °C bis 20 °C
- Energieverbrauch 146 kWh / Jahr
- Energieeffizienzklasse A (EU Nr. 1060 / 2010)
- Anzahl Türen 1
- Abschließbar Ja
- Türanschlag Rechts
- Türanschlag wechselbar Nein
- Anzahl der Zwischenablagen Oben: 2  
Unten: 3
- Art der Zwischenablagen Holzlagerböden  
Kugelgelagert  
Auszug: 275 mm
- Maße Zwischenablagen 1 x B 485 x T 328 mm  
4 x B 505 x T 440 mm
- Zwischenablagen höhenverstellbar Nein
- Einbaufähig Ja
- Anschlusswert 0,1 kW | 220-240 V | 50 Hz
- Maße B 590 x T 575 x H 825 mm
- Gewicht 56,7 kg



▶ 2 getrennt regelbare Temperaturzonen



▶ Gleichmäßige Temperaturverteilung innerhalb der Temperaturzonen



▶ Glasscheibe mit UV-Filter



▶ Beleuchtung LED  
▶ Je Temperaturzone separat schaltbar

## Weinkühlschrank ZZ 38FL

700130

UVP\* 819,- €



GTIN 4015613686653



Der hochwertige Weinkühlschrank ist mit seinem stilvollen, eleganten Design und dem lauffähigen Kompressor prädestiniert für den Einsatz im Bar- und Restaurantbereich. Die beiden getrennt regelbaren Temperaturzonen sowie die Glasscheibe mit UV-Filter garantieren eine optimale Lagerung und Präsentation von Weiß- und Rotwein.

- Fassungsvermögen 38 Flaschen (oben: 15 Flaschen, unten: 23 Flaschen)
- Inhalt 113 Liter (oben: 48 Liter, unten: 65 Liter)
- Anzahl Temperaturzonen 2
- Temperaturbereich Oben: 5 °C bis 20 °C  
Unten: 5 °C bis 20 °C
- Energieverbrauch 139 kWh / Jahr
- Energieeffizienzklasse A (EU Nr. 1060 / 2010)
- Anzahl Türen 1
- Abschließbar Ja
- Türanschlag Rechts
- Türanschlag wechselbar Nein
- Anzahl der Zwischenablagen Oben: 3  
Unten: 4
- Art der Zwischenablagen Holzlagerböden  
Kugelgelagert  
Auszug: 225 mm
- Maße Zwischenablagen 1 x B 305 x T 328 mm  
6 x B 296 x T 438 mm
- Zwischenablagen höhenverstellbar Nein
- Anschlusswert 0,117 kW | 230 V | 50 Hz
- Maße B 396 x T 580 x H 1.030 mm
- Gewicht 40 kg

## Weinkühlschrank ZZ 126FL

700131

UVP\* 1.398,- €



GTIN 4015613686660



- Fassungsvermögen 126 Flaschen (oben: 54 Flaschen, unten: 72 Flaschen)
- Inhalt 313 Liter (oben: 138 Liter, unten: 175 Liter)
- Anzahl Temperaturzonen 2
- Temperaturbereich Oben: 5 °C bis 20 °C  
Unten: 5 °C bis 20 °C
- Energieverbrauch 215 kWh / Jahr
- Energieeffizienzklasse B (EU Nr. 1060 / 2010)
- Anzahl Türen 1
- Abschließbar Ja
- Türanschlag Rechts
- Türanschlag wechselbar Nein
- Anzahl der Zwischenablagen Oben: 3  
Unten: 4
- Art der Zwischenablagen Holzlagerböden  
Kugelgelagert  
Auszug: 275 mm
- Maße Zwischenablagen 1 x B 505 x T 340 mm  
6 x B 505 x T 440 mm
- Zwischenablagen höhenverstellbar Nein
- Anschlusswert 0,15 kW | 220-240 V | 50/60 Hz
- Maße B 595 x T 625 x H 1.590 mm
- Gewicht 76,05 kg



Der hochwertige Weinkühlschrank ist mit seinem stilvollen, eleganten Design und dem laufruhigen Kompressor prädestiniert für den Einsatz im Bar- und Restaurantbereich.

- Fassungsvermögen 180 Flaschen (oben: 80 Flaschen, unten: 100 Flaschen)
- Inhalt 453 Liter (oben: 219 Liter, unten: 234 Liter)
- Anzahl Temperaturzonen 2
- Temperaturbereich Oben: 5 °C bis 20 °C  
Unten: 5 °C bis 20 °C
- Energieverbrauch 293 kWh / Jahr
- Energieeffizienzklasse C (EU Nr. 1060 / 2010)
- Anzahl Türen 1
- Abschließbar Ja
- Türanschlag Rechts
- Türanschlag wechselbar Nein
- Anzahl der Zwischenablagen Oben: 4  
Unten: 4
- Art der Zwischenablagen Holzlagerböden  
Kugelgelagert  
Auszug: 275 mm
- Maße Zwischenablagen 1 x B 505 x T 425 mm  
7 x B 505 x T 440 mm
- Zwischenablagen höhenverstellbar Nein
- Anschlusswert 0,15 kW | 220-240 V | 50/60 Hz
- Maße B 600 x T 750 x H 1.860 mm
- Gewicht 86,35 kg



► 2 getrennt regelbare Temperaturzonen



► Gleichmäßige Temperaturverteilung innerhalb der Temperaturzonen



► Glasscheibe mit UV-Filter



► Beleuchtung LED  
► Je Temperaturzone separat schaltbar

Kühlschrank "Mini"



- Material Kunststoff  
Plexiglas
- Inhalt 19 Liter
- Maße Stellfläche B 257 x T 230 mm
- Kühlung Thermoelektrisch
- Kühlleistung 15 °C bis 18 °C unter Umgebungstemperatur
- Klimaklasse N
- Isolierung Polyurethan
- Innenbeleuchtung Ja
- Türanschlag Rechts
- Türanschlag wechselbar Nein
- Anzahl der Zwischenablagen 1
- Art der Zwischenablagen Zwischenboden, Kunststoff
- Maße Zwischenablage B 252 x T 198 mm
- Zwischenablagen höhenverstellbar Nein
- Inklusive 12 V-Adapterkabel für Kfz
- Eigenschaften Auch für den mobilen Einsatz in Kraftfahrzeugen geeignet
- Anschlusswert DC 12 V
- Anschlusswert 0,056 kW | 230 V | 50 Hz
- Maße B 330 x T 370 x H 460 mm
- Gewicht 7,3 kg



## Flaschenkühlschrank 88L,28FI

700082G

UVP\* 289,- €



GTIN 4015613546032

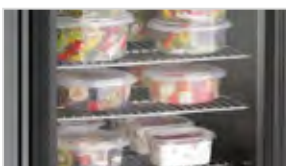

- ▶ Ergänzend zum Flaschenkühlschrank 88L für eine flexible Nutzung
- ▶ Ablagerost FKS 88L

### Ablagerost FKS 88L

- Material: Edelstahl
- Maße: B 352 x T 360 x H 35 mm
- Gewicht: 0,67 kg
- GTIN: 4015613697192

700087

UVP\* 9,- €



• Material	Kunststoff
• Material Innen	HIPS (High Impact Polystyrene)
• Art der Verglasung	Doppel-Verglasung
• Sicherheitsglas	Ja
• Inhalt	88 Liter
• Kühlung	Statisch
• Kühlmittel	R600a
• GWP	3
• Temperaturbereich	2 °C bis 10 °C
• Energieverbrauch	198 kWh / Jahr
• Energieeffizienzklasse	B
• Klimaklasse	SN
• Umgebungstemperatur	10 °C bis 32 °C
• Isolierung	Cyclopentan C5
• Innenbeleuchtung	Ja
• Türanschlag	Rechts
• Türanschlag wechselbar	Ja
• Anzahl der Zwischenablagen	6
• Art der Zwischenablagen	Flaschenrost, verchromt (5 Stück) Rost, verchromt
• Maße Zwischenablage	B 294 x T 350 mm
• Zwischenablagen höhenverstellbar	Nein
• Eigenschaften	Fassungsvermögen: 28 Flaschen LED-Deckenbeleuchtung, separat schaltbar
• Anschlusswert	0,085 kW   220-240 V   50 Hz
• Maße	B 430 x T 480 x H 825 mm
• Gewicht	23,4 kg

## Flaschenkühler 220L, 2 Türen

110138

UVP\* 869,- €



GTIN 4015613528816



• Material	Stahlblech Lackiert
• Material Innen	Edelstahl
• Frontscheibe	Eingefasst / gerahmt
• Art der Verglasung	Doppel-Verglasung
• Sicherheitsglas	Ja
• Inhalt	220 Liter
• Kühlung	Umluft
• Kühlmittel	R134a
• GWP	1430
• Temperaturbereich	2 °C bis 10 °C
• Energieeffizienzklasse	D
• Klimaklasse	ST
• Umgebungstemperatur	10 °C bis 32 °C
• Isolierung	Cyclopentan C5
• Tauwasserverdunstung	Ja
• Automatische Abtaufunktion	Ja
• Innenbeleuchtung	Ja
• Anschlusswert	0,25 kW   230 V   50 Hz
• Abschließbar	Ja
• Türanschlag	Links / Rechts
• Türanschlag wechselbar	Nein
• Anzahl der Zwischenablagen	2
• Art der Zwischenablagen	Rost, Edelstahl
• Maße Zwischenablage	B 835 x T 350 mm
• Zwischenablagen höhenverstellbar	Ja
• Maße	B 920 x T 550 x H 920 mm
• Gewicht	82,2 kg

## Flaschenkühlschrank, 270LN

700272

UVP\* 539,- €



GTIN 4015613585819



- Material Kunststoff
- Material Innen HIPS (High Impact Polystyrene)
- Inhalt 267 Liter
- Kühlung Statisch
- Kühlmittel R600a
- GWP 3
- Temperaturbereich 0 °C bis 8 °C
- Energieverbrauch 235 kWh / Jahr
- Energieeffizienzklasse A+ (EU Nr. 1060 / 2010)
- Klimaklasse T
- Umgebungstemperatur 16 °C bis 32 °C
- Isolierung Cyclopentan C5
- Tauwasserverdunstung Ja
- Automatische Abtaufunktion Ja
- Innenbeleuchtung Ja
- Türanschlag Rechts
- Türanschlag wechselbar Ja
- Anzahl der Zwischenablagen 5
- Art der Zwischenablagen Rost, Stahl, pulverbeschichtet
- Maße Zwischenablage B 492 x T 401 mm
- Zwischenablagen höhenverstellbar Ja
- Eigenschaften Ein- / Ausschalter für Innenbeleuchtung
- Anschlusswert 4 Zwischenablagen höhenverstellbar
- Maße 0,12 kW | 230 V | 50 Hz
- Gewicht B 600 x T 620 x H 1.450 mm
- Gewicht 52 kg

## Flaschenkühlschrank 320LN

700321

UVP\* 949,- €



GTIN 4015613523767



- Material Kunststoff
- Material Innen HIPS (High Impact Polystyrene)
- Art der Verglasung Doppel-Verglasung
- Sicherheitsglas Ja
- Inhalt 320 Liter
- Kühlung Statisch
- Kühlmittel R600a
- GWP 3
- Temperaturbereich 2 °C bis 10 °C
- Temperaturregelung 5 Stufen
- Energieverbrauch 781 kWh / Jahr
- Klimaklasse 3
- Umgebungstemperatur 16 °C bis 32 °C
- Isolierung Cyclopentan C5
- Tauwasserverdunstung Ja
- Automatische Abtaufunktion Ja
- Innenbeleuchtung Ja
- Eigenschaften Ein- / Ausschalter für Innenbeleuchtung
- Anschlusswert 0,23 kW | 230 V | 50 Hz
- Türanschlag Rechts
- Türanschlag wechselbar Ja
- Anzahl der Zwischenablagen 5
- Art der Zwischenablagen Rost, Stahl, pulverbeschichtet
- Maße Zwischenablage B 521 x T 351 mm
- Zwischenablagen höhenverstellbar Ja
- Maße B 600 x T 600 x H 1.730 mm
- Gewicht 67 kg

## Kühlschrank 590LW

700800

UVP\* 1.259,- €



GTIN 4015613649474



• Material	Stahl Lackiert
• Material Innen	Kunststoff ABS
• Gastronorm	2/1 GN
• Inhalt	590 Liter
• Kühlung	Umluft
• Kühlmittel	R600a / 0,065 kg
• GWP	3
• Temperaturbereich	0 °C bis 8 °C
• Energieverbrauch	949 kWh / Jahr
• Energieeffizienzklasse	E (EU Nr. 2015 / 1094)
• Klimaklasse	4
• Umgebungstemperatur	16 °C bis 30 °C
• Isolierung	Cyclopentan C5
• Tauwasserverdunstung	Ja
• Automatische Abtaufunktion	Ja
• Anzahl Türen	1
• Abschließbar	Ja
• Türanschlag	Rechts
• Türanschlag wechselbar	Ja
• Anzahl der Zwischenablagen	4
• Art der Zwischenablagen	Rost, Stahl, kunststoffbeschichtet
• Maße Zwischenablage	B 650 x T 530 mm
• Zwischenablagen höhenverstellbar	Ja
• Eigenschaften	Tür selbstschließend
• Anschlusswert	0,25 kW   220-240 V   50 Hz
• Maße	B 770 x T 735 x H 1.910 mm
• Gewicht	101 kg

## Kühlschrank 700L GN210

700804

UVP\* 2.369,- €



GTIN 4015613681214



Geräumig und clever – Der stilvolle Edelstahl-Kühlschrank bietet mit 700 Litern Fassungsvermögen im 2/1 GN-Format maximalen Kühlraum. Ein Signalton warnt vor einer Unterbrechung der Kühlkette bei zu lange geöffneter Kühlschranktür.

• Material	CNS 18/10
• Material Innen	CNS 18/10
• Gastronorm	2/1 GN
• Inhalt	700 Liter
• Kühlung	Umluft
• Kühlmittel	R600a / 0,105 kg
• GWP	3
• Temperaturbereich	2 °C bis 8 °C
• Temperaturregelung	In 1 °C-Schritten
• Energieverbrauch	303 kWh / Jahr
• Energieeffizienzklasse	A (EU Nr. 1060 / 2010)
• Klimaklasse	4
• Umgebungstemperatur	10 °C bis 32 °C
• Isolierung	Pentane, 85 mm
• Tauwasserverdunstung	Ja
• Automatische Abtaufunktion	Ja
• Innenbeleuchtung	Ja
• Abschließbar	Ja
• Türanschlag	Rechts
• Türanschlag wechselbar	Ja
• Füße höhenverstellbar	Ja
• Höhenverstellbar	2040 mm bis 2090 mm
• Anzahl der Zwischenablagen	4
• Art der Zwischenablagen	Rost, kunststoffbeschichtet
• Maße Zwischenablage	B 530 x T 650 mm
• Zwischenablagen höhenverstellbar	Ja
• Eigenschaften	LED-Beleuchtung, separat schaltbar Signalton bei zu lange geöffneter Tür Abstand zwischen den Einschüben 75 mm
• Anschlusswert	0,215 kW   220/240 V   50 Hz
• Maße	B 705 x T 895 x H 2.090 mm
• Gewicht	146,4 kg



- ▶ Abschließbar
- ▶ Digital-Anzeige

## Kühlschrank 2/1GN, 700L, CNS

700455

UVP\* 2.179,- €



GTIN 4015613521763



• Material	CNS 18/10
• Material Innen	Edelstahl
• Gastronorm	2/1 GN
• Inhalt	700 Liter
• Kühlung	Umluft
• Kühlmittel	R134a / 0,29 kg
• GWP	1430
• Temperaturbereich	-2 °C bis 8 °C
• Energieverbrauch	1178 kWh / Jahr
• Energieeffizienzklasse	F (EU Nr. 2015 / 1094)
• Klimaklasse	4
• Isolierung	Polyurethan, 60 mm
• Tauwasserverdunstung	Ja
• Automatische Abtaufunktion	Ja
• Abschließbar	Ja
• Türanschlag	Links
• Türanschlag wechselbar	Ja
• Füße höhenverstellbar	Ja
• Höhenverstellbar	2040 mm bis 2115 mm
• Anzahl der Zwischenablagen	3
• Maße Zwischenablage	B 530 x T 650 mm
• Zwischenablagen höhenverstellbar	Ja
• Anschlusswert	0,368 kW   230 V   50/60 Hz
• Maße	B 655 x T 855 x H 2.050 mm
• Gewicht	109,8 kg

## Kühlschrank 2/1GN, 1400L, CNS

700485

UVP\* 2.998,- €



GTIN 4015613527734



• Material	CNS 18/10
• Material Innen	Edelstahl
• Gastronorm	2/1 GN
• Inhalt	1400 Liter
• Kühlung	Umluft
• Kühlmittel	R134a / 0,24 kg
• GWP	1430
• Temperaturbereich	-2 °C bis 8 °C
• Energieverbrauch	1862 kWh / Jahr
• Energieeffizienzklasse	F (EU Nr. 2015 / 1094)
• Klimaklasse	4
• Isolierung	Polyurethan, 60 mm
• Tauwasserverdunstung	Ja
• Automatische Abtaufunktion	Ja
• Anzahl Türen	2
• Abschließbar	Ja
• Türanschlag	Links / Rechts
• Türanschlag wechselbar	Nein
• Füße höhenverstellbar	Ja
• Höhenverstellbar	2040 mm bis 2115 mm
• Anzahl der Zwischenablagen	6
• Maße Zwischenablage	B 530 x T 650 mm
• Zwischenablagen höhenverstellbar	Ja
• Anschlusswert	0,575 kW   230 V   50/60 Hz
• Maße	B 1.320 x T 855 x H 2.050 mm
• Gewicht	169,6 kg

### Zubehör

#### 1 Paar Auflageschienen

- Maße: B 565 x T 15 x H 25 mm
- Gewicht: 0,53 kg
- GTIN: 4015613685052

700488

UVP\* 15,- €



#### Rost 2/1GN

- Gastronorm: 2/1 GN
- Maße: B 650 x T 530 x H 21 mm
- Gewicht: 2,02 kg
- GTIN: 4015613587202

700487

UVP\* 39,- €







Kühlen ohne Kompromisse – Dank der integrierten Inverter-Technologie sorgt der Kühlschrank mit 700 Litern Fassungsvermögen für eine längere Lebensdauer, geringere Temperaturschwankungen und einem niedrigen Energieverbrauch von nur 337 kWh/Jahr – Energieeffizienzklasse A.



- Material Edelmetall
- Material Innen Edelmetall
- Gastronorm 2/1 GN
- Inhalt 700 Liter
- Kühlung Umluft
- Kühlmittel R134a / 0,18 kg
- GWP 1430
- Temperaturbereich -2 °C bis 8 °C
- Temperaturregelung In 0,1 °C-Schritten
- Energieeffizienzklasse A (EU Nr. 1060 / 2010)
- Energieverbrauch 337 kWh / Jahr
- Klimaklasse 5
- Umgebungstemperatur 10 °C bis 40 °C
- Isolierung Polyurethanschaum, 83 mm
- Tauwasserverdunstung Ja
- Automatische Abtaufunktion Ja
- Kontrollleuchte Ein/Aus
- Betriebsbereit
- Temperatur
- Lüfter
- Kompressor
- Abtauen
- Reinigung Filterkondensator
- Innenbeleuchtung Ja
- Abschließbar Ja
- Türanschlag Rechts
- Türanschlag wechselbar Nein
- FüÙe höhenverstellbar Ja
- Höhenverstellbar 2020 mm bis 2065 mm
- Anzahl der Zwischenablagen 3
- Art der Zwischenablagen Rost, kunststoffbeschichtet
- Maße Zwischenablage B 530 x T 650 mm
- Zwischenablagen höhenverstellbar Ja
- Eigenschaften LED-Beleuchtung  
Inverter-Technologie  
Vorgeformte Auflageschienen
- Anschlusswert 0,12 kW | 230 V | 50 Hz
- Maße B 700 x T 830 x H 2.025 mm
- Gewicht 130 kg



► Inhalt: 700 Liter



- Anzahl der Zwischenablagen: 3
- Maße Zwischenablage: B 530 x T 650 mm
- Gastronorm: 2/1 GN
- Zwischenablagen höhenverstellbar



- Abschließbar
- Digital-Anzeige



- Material Stahlblech  
PVC beschichtet
- Material Innen Aluminium  
Edelstahlboden
- Maße innen B 820 x T 860 x H 1760 mm
- Inhalt 1240 Liter
- Kühlung Kompressor
- Kühlmittel R404a
- Temperaturbereich 2 °C bis 10 °C
- Temperaturregelung Digital
- Klimaklasse 4
- Umgebungstemperatur 16 °C bis 38 °C
- Isolierung Polyurethan, 60 mm
- Tauwasserverdunstung Ja
- Automatische Abtaufunktion Ja
- Innenbeleuchtung Nein
- Abschließbar Ja
- Türanschlag Rechts
- Türanschlag wechselbar Ja
- Eigenschaften Panikschloss  
Vorbereitet für Auflageschienen, Roste, Aufhängevorrichtung, Auffahrrampe
- Nicht im Lieferumfang enthalten Auflageschienen, Roste, Aufhängevorrichtung, Auffahrrampe
- Anschlusswert 0,571 kW | 230 V | 50 Hz
- Maße B 975 x T 1.040 x H 2.200 mm
- Gewicht 160 kg

Mini-Kühlzelle 1240L

- Anlieferungszustand Fertig montiert
- Maße B 975 x T 1.040 x H 2.200 mm
- Gewicht 160 kg
- GTIN 4015613630359

700590

UVP\* 3.298,- € ①

Mini-Kühlzelle BS1240L

- Anlieferungszustand Bausatz (einfache Montage)
- Maße B 975 x T 1.040 x H 2.200 mm
- Gewicht 160 kg
- GTIN 4015613664309

700599

UVP\* 3.298,- € ①

Zubehör

Auflageschienen

- Set bestehend aus: 4 Auflageschienen
- Material: Edelstahl
- Anzahl Einschübe: 8
- Abstand zwischen den Einschüben: 200 mm
- Maße: B 1.500 x T 40 x H 25 mm
- Gewicht: 5,92 kg
- GTIN: 4015613680019



700593

UVP\* 122,- € ①

Aufhängevorrichtung

- Set bestehend aus: 2 Auflageschienen, 1 Aufhängerrohr (in 5 Positionen horizontal verstellbar)
- Material: Edelstahl, Kunststoff
- Länge Auflageschienen: 850 mm
- Maße Rohr: Ø 30 mm | Länge: 830 mm
- Tragfähigkeit max.: 150 kg
- Abstand vom Boden: 1700 mm
- Maße: B 830 x T 30 x H 30 mm
- Gewicht: 1,6 kg
- GTIN: 4015613630397



700595

UVP\* 89,- € ①

Rost

- Material: Stahl, Verzinkt
- Tragfähigkeit max.: 20 kg
- Maße: B 830 x T 870 x H 40 mm
- Gewicht: 4,7 kg
- GTIN: 4015613630380

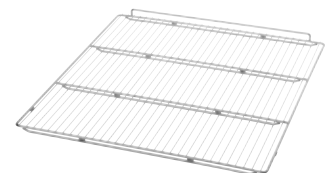

700592

UVP\* 89,- € ①

Auffahrrampe

- Material: Edelstahl
- Tragfähigkeit max.: 130 kg
- Maße: B 845 x T 125 x H 30 mm
- Gewicht: 1,55 kg
- GTIN: 4015613630410



700597

UVP\* 162,- € ①

## Tiefkühlschrank TKS38

700078

UVP\* 209,- €



GTIN 4015613636900



Kompakt, handlich, praktisch – Diese kleine Box findet überall ihren Platz. Sei es zum Vorkühlen von Gläsern oder Tiefkühlen von Spirituosen und auch kleinerer Mengen Tiefkühlware.



- Material Polyethylen
- Material Innen HIPS (High Impact Polystyrene)
- Maße Stellfläche B 330 x T 177 mm
- Inhalt 38 Liter
- Kühlung Kompressor
- Kühlmittel R600a
- GWP 3
- Temperaturbereich bis -20 °C
- Energieverbrauch 163 kWh / Jahr
- Energieeffizienzklasse A+ (EU Nr. 1060 / 2010)
- Klimaklasse ST
- Umgebungstemperatur 16 °C bis 38 °C
- Isolierung Cyclopentan 60 mm
- Tauwasserverdunstung Nein
- Automatische Abtaufunktion Nein
- Türanschlag Rechts
- Türanschlag wechselbar Ja
- Inklusive 1 Gläserinsatz für bis zu 18 Gläser (Hakenlänge je: 135 mm)
- Eigenschaften Gläserinsatz: Gläserhöhe max.: Unten 130 mm / Oben 205 mm  
Zusätzliches Ablagefach, Maße: B 330 x T 145 x H 145 mm
- Anschlusswert 1,05 kW | 220 V | 50 Hz
- Maße B 475 x T 450 x H 500 mm
- Gewicht 15,4 kg



- ▶ 1 Gläserinsatz für bis zu 18 Gläser
- ▶ Hakenlänge je: 135 mm

## Tiefkühlschrank 200LN

700341

UVP\* 598,- €



GTIN 4015613585826



- Material Kunststoff
- Material Innen HIPS (High Impact Polystyrene)
- Inhalt 196 Liter
- Kühlung Statisch
- Kühlmittel R600a
- GWP 3
- Temperaturbereich bis -18 °C
- Temperaturregelung 6 Stufen
- Energieverbrauch 235 kWh / Jahr
- Energieeffizienzklasse A+ (EU Nr. 1060 / 2010)
- Klimaklasse ST
- Umgebungstemperatur 16 °C bis 32 °C
- Isolierung Cyclopentan
- Kontrollleuchte Ein/Aus  
Warnlicht
- Anzahl Schubladen 6
- Türanschlag Rechts
- Türanschlag wechselbar Ja
- Inklusive 1 Eiswürfelschale
- Anschlusswert 0,165 kW | 230 V | 50 Hz
- Maße B 600 x T 620 x H 1.450 mm
- Gewicht 53 kg



## Tiefkühlschrank 2/1GN, 700L, CNS

700475

UVP\* 2.659,- €



GTIN 4015613527727



- Material CNS 18/10
- Material Innen Edelstahl
- Gastronorm 2/1 GN
- Inhalt 700 Liter
- Kühlung Umluft
- Kühlmittel R404a / 0,35 kg
- GWP 3922
- Temperaturbereich -18 °C bis -22 °C
- Energieverbrauch 3395 kWh / Jahr
- Energieeffizienzklasse F (EU Nr. 2015 / 1094)
- Klimaklasse 4
- Isolierung Polyurethan, 60 mm
- Automatische Abtaufunktion Ja
- Abschließbar Ja
- Türanschlag Links
- Türanschlag wechselbar Ja
- Füße höhenverstellbar Ja
- Höhenverstellbar 2040 mm bis 2115 mm
- Anzahl der Zwischenablagen 3
- Maße Zwischenablage B 530 x T 650 mm
- Zwischenablagen höhenverstellbar Ja
- Anschlusswert 0,69 kW | 230 V | 50/60 Hz
- Maße B 655 x T 855 x H 2.050 mm
- Gewicht 115,4 kg

## Tiefkühlschrank 2/1GN, 1400L, CNS

700495

UVP\* 3.598,- €



GTIN 4015613527741



- Material CNS 18/10
- Material Innen Edelstahl
- Gastronorm 2/1 GN
- Inhalt 1400 Liter
- Kühlung Umluft
- Kühlmittel R404a / 0,38 kg
- GWP 3922
- Temperaturbereich -18 °C bis -22 °C
- Energieverbrauch 5366 kWh / Jahr
- Energieeffizienzklasse F (EU Nr. 2015 / 1094)
- Klimaklasse 4
- Isolierung Polyurethan, 60 mm
- Automatische Abtaufunktion Ja
- Anzahl Türen 2
- Abschließbar Ja
- Türanschlag Links / Rechts
- Türanschlag wechselbar Nein
- Füße höhenverstellbar Ja
- Höhenverstellbar 2040 mm bis 2110 mm
- Anzahl der Zwischenablagen 6
- Maße Zwischenablage B 530 x T 650 mm
- Zwischenablagen höhenverstellbar Ja
- Anschlusswert 1,012 kW | 230 V | 50/60 Hz
- Maße B 1.320 x T 855 x H 2.050 mm
- Gewicht 191 kg

### Zubehör

#### 1 Paar Auflageschienen

- Maße: B 565 x T 15 x H 25 mm
- Gewicht: 0,53 kg
- GTIN: 4015613685052

700488

UVP\* 15,- € ①

#### Rost 2/1GN

- Gastronorm: 2/1 GN
- Maße: B 650 x T 530 x H 21 mm
- Gewicht: 2,02 kg
- GTIN: 4015613587202

700487

UVP\* 39,- € ①

## Tiefkühlschrank 700L GN210

**700803**

UVP\* 2.749,- €



GTIN 4015613681207



CNS 18/10



Geräumig und clever – Der stilvolle Edelstahl-Tiefkühlschrank bietet mit 700 Litern Fassungsvermögen im 2/1 GN-Format maximale Flexibilität. Ein Signalton warnt vor einer Unterbrechung der Kühlkette bei zu lange geöffneter Tür.

• Material	CNS 18/10
• Material Innen	CNS 18/10
• Gastronorm	2/1 GN
• Inhalt	700 Liter
• Kühlung	Umluft
• Kühlmittel	R290 / 0,125 kg
• GWP	3
• Temperaturbereich	-18 °C bis -22 °C
• Temperaturregelung	In 0,1 °C-Stufen
• Energieverbrauch	1223 kWh / Jahr
• Energieeffizienzklasse	B (EU Nr. 2015 / 1094)
• Klimaklasse	4
• Umgebungstemperatur	10 °C bis 32 °C
• Isolierung	Pentane, 85 mm
• Tauwasserverdunstung	Ja
• Automatische Abtaufunktion	Ja
• Innenbeleuchtung	Ja
• Abschließbar	Ja
• Türanschlag	Rechts
• Türanschlag wechselbar	Ja
• Füße höhenverstellbar	Ja
• Höhenverstellbar	2040 mm bis 2090 mm
• Anzahl der Zwischenablagen	4
• Art der Zwischenablagen	Rost, kunststoffbeschichtet
• Maße Zwischenablage	B 530 x T 650 mm
• Zwischenablagen höhenverstellbar	Ja
• Eigenschaften	LED-Beleuchtung, separat schaltbar Signalton bei zu lange geöffneter Tür Abstand zwischen den Einschüben 75 mm
• Anschlusswert	0,35 kW   220/240 V   50 Hz
• Maße	B 705 x T 895 x H 2.090 mm
• Gewicht	151 kg



- ▶ Anzahl der Zwischenablagen: 4
- ▶ Maße Zwischenablage: B 530 x T 650 mm
- ▶ Gastronorm: 2/1 GN
- ▶ Zwischenablagen höhenverstellbar



- ▶ Abschließbar
- ▶ Digital-Anzeige

## Schockfroster AL5, 5x1/1GN

**700605**

UVP\* 4.029,- €



GTIN 4015613504780



CNS 18/10



• Material	CNS 18/10
• Anzahl Einschübe	5
• Format Einschübe	1/1 GN
• Maße	600 x 400 mm
• Art Einschübe	Quer
• Kühlung	Umluft
• Kühlmittel	R404a / 1,5 kg
• GWP	3922
• Schnellkühlzyklus	70 °C bis 3 °C (16 kg in 90 Min.)
• Schockfrosterleistung	70 °C bis -18 °C (12 kg in 240 Min.)
• Klimaklasse	4
• Energieverbrauch	Schnellkühlen: 0,12 kWh/kg Schockfrosten: 0,35 kWh/kg
• Inklusive	1 Kerntemperaturfühler
• Anschlusswert	1,2 kW   230 V   50 Hz
• Maße	B 750 x T 700 x H 850 mm
• Gewicht	98 kg

# Tiefkühltruhen



## Tiefkühltruhe 252LW

700965

UVP\* 698,- €



GTIN 4015613662527



- Material  
Stahl  
Lackiert  
Kunststoff ABS
- Material Innen  
Aluminium
- Kühlung  
Statisch
- Kühlmittel  
R600a
- GWP  
3
- Temperaturbereich  
-25 °C bis -15 °C
- Energieeffizienzklasse  
A (EU Nr. 1060 / 2010)
- Klimaklasse  
4
- Umgebungstemperatur  
bis 30 °C
- Isolierung  
Cyclopentan C5, 80 mm
- Tauwasserverdunstung  
Nein
- Automatische Abtaufunktion  
Nein
- Digital-Anzeige  
Ja
- Kontrollleuchte  
Ein/Aus
- Ein-/Ausschalter  
Ja
- Innenbeleuchtung  
Ja
- Maße Korb  
B 230 x T 490 x H 210 mm
- Tür-Art  
Hebetür
- Abschließbar  
Nein
- Füße höhenverstellbar  
Ja
- Maße  
B 1.035 x T 765 x H 830 mm
- Gewicht  
48,2 kg

## Tiefkühltruhe 252LW

- Maße innen  
B 889 x T 530 x H 430-680 mm
- Inhalt  
252 Liter
- Energieverbrauch  
331 kWh / Jahr
- Anzahl Körbe  
2
- Anschlusswert  
0,11 kW | 220-240 V | 50 Hz
- Maße  
B 1.035 x T 765 x H 830 mm
- Gewicht  
48,2 kg
- GTIN  
4015613662527

700965

UVP\* 698,- €

## Tiefkühltruhe 368LW

- Maße innen  
B 1.131 x T 530 x H 430-680 mm
- Inhalt  
368 Liter
- Energieverbrauch  
383 kWh / Jahr
- Anzahl Körbe  
3
- Anschlusswert  
0,125 kW | 220-240 V | 50 Hz
- Maße  
B 1.275 x T 765 x H 830 mm
- Gewicht  
54,8 kg
- GTIN  
4015613650036

700963

UVP\* 749,- €

## Tiefkühltruhe 458LW

- Maße innen  
B 1.392 x T 530 x H 430-680 mm
- Inhalt  
458 Liter
- Energieverbrauch  
441 kWh / Jahr
- Anzahl Körbe  
3
- Anschlusswert  
0,15 kW | 220-240 V | 50 Hz
- Maße  
B 1.535 x T 765 x H 830 mm
- Gewicht  
71,8 kg
- GTIN  
4015613662534

700966

UVP\* 898,- €



## Eiswürfelbereiter



### Eiswürfelbereiter Compact Ice

**A100062V**

UVP\* 309,- €



GTIN 4015613593609



• Material	Kunststoff
• Produktion max.	15 kg / 24 Std.
• Produktion / Arbeitsgang	12 Eiswürfel
• Anzahl Eiswürfelgrößen	3
• Eiswürfelgröße	S - klein, M - mittel, L - groß
• Ausführung Eiswürfel	Kegelform (Hohlkegel)
• Herstellung mittels	Vertikalem Verdampfersystem
• Fassungsvermögen Vorratsbehälter	2 kg
• Tankinhalt	4,5 Liter
• Ergiebigkeit Wassertank	Ca. 150 Eiswürfel
• Kühlmittel	R134a
• Kühlung	Luftgekühlt
• Klimaklasse	ST
• Füllstandssensor	Ja
• Kontrollleuchte	Ja
• Ein-/Ausschalter	Ja
• Eigenschaften	Wahlschalter für die Größe der Eiswürfel
• Anschlusswert	0,145 kW   230 V   50 Hz
• Maße	B 360 x T 440 x H 454 mm
• Gewicht	23 kg

### Eiswürfelbereiter "Compact Ice K"

**100073**

UVP\* 275,- €



GTIN 4015613536934



► 24 Eiswürfel in einem Block - leicht trennbar



Kompaktes Gerät für die Produktion von klaren Eiswürfeln. Ideal geeignet für die Kleingastronomie, z. B. im Thekenbereich sowie auch für den privaten Gebrauch.	
• Material	Kunststoff
• Produktion max.	10 kg / 24 Std.
• Produktion / Arbeitsgang	24 Eiswürfel
• Anzahl Eiswürfelgrößen	2
• Eiswürfelgröße	S - klein, L - groß
• Ausführung Eiswürfel	Würfelform
	Klar
• Fassungsvermögen Vorratsbehälter	1 kg
• Tankinhalt	1,5 Liter
• Ergiebigkeit Wassertank	Ca. 170 Eiswürfel
• Kühlmittel	R600a
• Kühlung	Luftgekühlt
• Klimaklasse	T
• Füllstandssensor	Nein
• Kontrollleuchte	Ja
• Ein-/Ausschalter	Nein
• Eigenschaften	Wahlschalter für die Größe der Eiswürfel
• Anschlusswert	0,15 kW   230 V   50 Hz
• Maße	B 306 x T 365 x H 360 mm
• Gewicht	12,25 kg

## Eiswürfelbereiter C25

104025

UVP\* 749,- €



GTIN 4015613467634



- Material Edelstahl
- Anzahl Eiswürfelgrößen 1
- Eiswürfelgröße Ø 26 mm, Höhe 40 mm, 16-18 g
- Ausführung Eiswürfel Kegelform (Hohlkegel)
- Herstellung mittels Paddelsystem
- Kühlung Luftgekühlt
- Kühlmittel R134a
- Klimaklasse ST
- Wasseranschluss 3/4"
- Wasserablauf Ø 25 mm
- Füllstandssensor Ja
- Kontrollleuchte Ja
- Ein-/Ausschalter Ja
- Wichtiger Hinweis Abstand zu allen Seiten mindestens 10 cm
- Maße B 400 x T 560 x H 685 mm
- Gewicht 28,2 kg

### Eiswürfelbereiter C25

- Produktion max. 25 kg / 24 Std.
- Produktion / Arbeitsgang 20 Eiswürfel
- Fassungsvermögen Vorratsbehälter 6 kg
- Anschlusswert 0,22 kW | 230 V | 50 Hz
- Maße B 400 x T 560 x H 685 mm
- Gewicht 28,2 kg
- GTIN 4015613467634

104025

UVP\* 749,- €



### Eiswürfelbereiter C40

- Produktion max. 35 kg / 24 Std.
- Produktion / Arbeitsgang 30 Eiswürfel
- Fassungsvermögen Vorratsbehälter 13 kg
- Anschlusswert 0,38 kW | 230 V | 50 Hz
- Maße B 550 x T 630 x H 825 mm
- Gewicht 41,8 kg
- GTIN 4015613467641

104040

UVP\* 998,- €



## Eiswürfelbereiter Q 25

104204

UVP\* 1.489,- €



GTIN 4015613634777



Das Paddelsystem und der Verdampfer mit Fingern garantieren dank des Fehlens von Pumpen und Spritzdüsen einen geräuscharmen und reibungslosen Betrieb auch bei besonders harten Bedingungen.

- Material CNS 18/10
- Anzahl Eiswürfelgrößen 1
- Eiswürfelgröße 30 x 26 x 40 mm, 17 g
- Ausführung Eiswürfel Kegelform (Hohlkegel)
- Herstellung mittels Paddelsystem
- Kühlung Luftgekühlt
- Kühlmittel R134a
- Klimaklasse SN
- Wasseranschluss 3/4"
- Wasserablauf Ø 20 mm
- Füllstandssensor Ja
- Kontrollleuchte Ja
- Ein-/Ausschalter Ja
- Einbaufähig Ja
- Füße höhenverstellbar Ja
- Wichtiger Hinweis Abstand zu allen Seiten mindestens 15 cm
- Maße B 400 x T 550 x H 715 mm
- Gewicht 32,4 kg

### Eiswürfelbereiter Q 25

- Produktion max. 25 kg / 24 Std.
- Produktion / Arbeitsgang 15 Eiswürfel
- Fassungsvermögen Vorratsbehälter 10 kg
- Höhenverstellbar 690 mm bis 715 mm
- Höhe ohne Füße 690 mm
- Anschlusswert 0,265 kW | 230 V | 50 Hz
- Maße B 400 x T 550 x H 715 mm
- Gewicht 32,4 kg
- GTIN 4015613634777

104204

UVP\* 1.489,- €



### Eiswürfelbereiter Q 45

- Produktion max. 45 kg / 24 Std.
- Produktion / Arbeitsgang 35 Eiswürfel
- Fassungsvermögen Vorratsbehälter 16 kg
- Höhenverstellbar 690 mm bis 710 mm
- Höhe ohne Füße 693 mm
- Anschlusswert 0,37 kW | 230 V | 50 Hz
- Maße B 500 x T 610 x H 710 mm
- Gewicht 41,4 kg
- GTIN 4015613634784

104206

UVP\* 2.198,- €





# Eiswürfelbereiter B 20 Plus

104323

UVP\* 1.249,- €



GTIN 4015613674193



- ▶ Ausführung Eiswürfel: Kegelform (Vollkegel)
- ▶ Eiswürfelgröße: 35 x 32 mm, 20 g



• Material



- Produktion max.
- Produktion / Arbeitsgang
- Anzahl Eiswürfelgrößen
- Eiswürfelgröße
- Ausführung Eiswürfel
- Herstellung mittels
- Fassungsvermögen Vorratsbehälter
- Kühlung
- Kühlmittel
- Klimaklasse
- Wasseranschluss
- Wasserablauf
- Füllstandssensor
- Kontrollleuchte
- Ein-/Ausschalter
- Unterbaufähig
- Eigenschaften

- Edelstahl
- Kunststoff
- Stahl
- Verzinkt
- 21 kg / 24 Std.
- 18 Eiswürfel
- Größe stufenlos regulierbar
- 35 x 32 mm, 20 g
- Kegelform (Vollkegel)
- Sprühsystem
- 6,5 kg
- Luftgekühlt
- R134a
- T
- 3/4"
- Ø 20 mm
- Ja
- Ein/Aus
- Ja
- Ja
- Wahlschalter für die Größe der Eiswürfel
- Reinigungsfunktion
- Wasserverbrauch / Stunde: 2,46 Liter
- 1 Eisschaufel
- Abstand zu allen Seiten mindestens 15 cm
- 0,265 kW | 220-240 V | 50 Hz
- B 340 x T 480 x H 600 mm
- 27,55 kg

- Inklusive
- Wichtiger Hinweis
- Anschlusswert
- Maße
- Gewicht

## Eiswürfelbereiter B 40 Plus

- Produktion max.: 41 kg / 24 Std.
- Produktion / Arbeitsgang: 28 Eiswürfel
- Fassungsvermögen Vorratsbehälter: 15 kg
- Anschlusswert: 0,59 kW | 220-240 V | 50 Hz
- Maße: B 500 x T 540 x H 700 mm
- Gewicht: 38,2 kg
- GTIN: 4015613697154



104338

UVP\* 1.798,- €

## Eiswürfelbereiter B 50 Plus

- Produktion max.: 52 kg / 24 Std.
- Produktion / Arbeitsgang: 36 Eiswürfel
- Fassungsvermögen Vorratsbehälter: 22 kg
- Anschlusswert: 0,68 kW | 220-240 V | 50 Hz
- Maße: B 500 x T 580 x H 800 mm
- Gewicht: 42,6 kg
- GTIN: 4015613697161



104348

UVP\* 1.979,- €

## Eiswürfelbereiter B 70 Plus

- Produktion max.: 72 kg / 24 Std.
- Produktion / Arbeitsgang: 56 Eiswürfel
- Fassungsvermögen Vorratsbehälter: 42 kg
- Höhe ohne Füße: 910 mm
- Anschlusswert: 0,88 kW | 220-240 V | 50 Hz
- Maße: B 700 x T 580 x H 1.015 mm
- Gewicht: 55,4 kg
- GTIN: 4015613697178



104383

UVP\* 2.649,- €

## Eiswürfelbereiter B 90 Plus

- Produktion max.: 89 kg / 24 Std.
- Produktion / Arbeitsgang: 56 Eiswürfel
- Fassungsvermögen Vorratsbehälter: 42 kg
- Höhe ohne Füße: 910 mm
- Anschlusswert: 0,98 kW | 220-240 V | 50 Hz
- Maße: B 700 x T 581 x H 995 mm
- Gewicht: 63 kg
- GTIN: 4015613697185



104393

UVP\* 2.798,- €



## Eisflockenbereiter



### Eisflockenbereiter F 80

104409

UVP\* 3.349,- €



GTIN 4015613616629



- Material CNS 18/10
- Produktion max. 90 kg / 24 Std.
- Herstellung mittels Vertikalem Verdampfersystem
- Fassungsvermögen Vorratsbehälter 20 kg
- Kühlung Luftgekühlt
- Kühlmittel R134a
- Klimaklasse SN
- Wasseranschluss 3/4"
- Wasserablauf Ø 20 mm
- Füllstandssensor Ja
- Kontrollleuchte Ja
- Ein-/Ausschalter Ja
- Einbaufähig Ja
- Inklusive 1 Eisschaufel
- Wichtiger Hinweis Abstand zu allen Seiten mindestens 15 cm
- Anschlusswert 0,4 kW | 230 V | 50 Hz
- Maße B 570 x T 600 x H 680 mm
- Gewicht 52 kg

### Eisflockenbereiter F 125

104436

UVP\* 4.098,- €



GTIN 4015613634814



- Material CNS 18/10
- Produktion max. 120 kg / 24 Std.
- Herstellung mittels Senkrechtem Edelstahlzylinder mit Schneckensystem
- Fassungsvermögen Vorratsbehälter 27 kg
- Kühlung Luftgekühlt
- Kühlmittel R134a
- Klimaklasse SN
- Wasseranschluss 3/4"
- Wasserablauf Ø 20 mm
- Füllstandssensor Ja
- Kontrollleuchte Ja
- Ein-/Ausschalter Ja
- Füße höhenverstellbar Ja
- Höhenverstellbar 1000 mm bis 1010 mm
- Einbaufähig Ja
- Inklusive 1 Eisschaufel
- Wichtiger Hinweis Abstand zu allen Seiten mindestens 15 cm
- Anschlusswert 0,49 kW | 230 V | 50 Hz
- Maße B 680 x T 510 x H 1.000 mm
- Gewicht 60,6 kg

# Eismaschinen



## Eismaschine 1,4L

135002

UVP\* 289,- €



GTIN 4015613536910



• Ausgelegt für



• Material

• Inhalt

• Eisproduktion

• Kühlung

• Gefrierbereich bis

• Digital-Anzeige

• Inklusive

• Eigenschaften Eisbehälter

• Anschlusswert

• Maße

• Gewicht

Frozen Joghurt  
 Halbgefrorene Desserts  
 Sorbets  
 Speiseeis  
 Edelstahl  
 Kunststoff  
 1,4 Liter  
 Ca. 30 bis 60 Minuten  
 Kompressor  
 Ca. -35 °C  
 Ja  
 1 Eisportionierer  
 1 Messbecher  
 Herausnehmbar  
 Material: Aluminium  
 0,15 kW | 230 V | 50 Hz  
 B 290 x T 390 x H 315 mm  
 10,1 kg

## Zubehör

### Eisbehälter 1,4L

- Material: Aluminium
- Inhalt: 1,4 Liter
- Maße: B 130 x T 130 x H 167 mm
- Gewicht: 0,2 kg
- GTIN: 4015613658353



135014

UVP\* 18,- €





## SPÜLTECHNIK

Geschirrspülmaschinen müssen für den harten Gastronomie-Alltag auf Leistung, Effizienz und Strapazierfähigkeit ausgelegt sein.

Die folgenden Seiten machen Ihnen dazu blitzsaubere Angebote zu einem exzellenten Preis-/Leistungsverhältnis.

**B**artscher

# Spülmaschine Deltamat TF350

110520

UVP\* 1.749,- €



GTIN 4015613447513



CNS 18/10



- Material CNS 18/10
- Korb-Maße 350 x 350 mm
- Gläser-Höhe max. 270 mm
- Leistung / Stunde max. 30 Körbe
- Laufzeit 120 Sekunden
- Klarspüldosierpumpe Ja
- Trockenlaufschutz Ja
- Türkontaktschalter Ja
- Doppelwandig Ja
- Tür doppelwandig Ja
- Sicherheitsthermostat Ja
- Ein-/Ausschalter Ja
- Unterbaufähig Ja
- Kontrollleuchte Aufheizen
- Wasserzulauf Ein/Aus
- Wasserablauf G 3/4" M
- Wasserdruck Ø 24 mm
- Wasserverbrauch bei 2 bar 2 - 4 bar
- Tankinhalt 1,4 Liter
- Tankheizung 12 Liter
- Boilerheizung 1,85 kW
- Inklusive 2,4 kW
- Anschlusswert 1 Besteckköcher
- Maße 2 Gläserkörbe
- Gewicht 1 Untertasseneinsatz

## Spülmaschine Deltamat TF350

- Laugenpumpe Nein
- Wasserenthärter Nein
- Maße B 415 x T 465 x H 670 mm
- Gewicht 30 kg
- GTIN 4015613447513

110520

UVP\* 1.749,- €



## Spülmaschine Deltamat TF350LP

- Laugenpumpe Ja
- Wasserenthärter Nein
- Maße B 415 x T 465 x H 670 mm
- Gewicht 32,5 kg
- GTIN 4015613447520

110521

UVP\* 1.939,- €



## Spülmaschine Deltamat TF350W

- Laugenpumpe Nein
- Wasserenthärter Ja
- Maße B 415 x T 465 x H 670 mm
- Gewicht 35 kg
- GTIN 4015613447537

110522

UVP\* 1.949,- €



## Einweisungs- und Aufstellpauschale

- Wichtiger Hinweis: Preis ausschließlich für Deutschland gültig
- GTIN: 4015613517735

099989

UVP\* 229,- €

## Zubehör

### Gläserkorb, 350x350x110

- Material: Kunststoff
- Korbgröße: 350 x 350 mm
- Stapelbar: Ja
- Maße: B 350 x T 350 x H 110 mm
- Gewicht: 0,8 kg
- GTIN: 4015613432007



110312

UVP\* 49,- €



### Gläserkorb 350x350x170

- Material: Stahl, Beschichtet
- Korbgröße: 350 x 350 mm
- Stapelbar: Nein
- Maße: B 350 x T 350 x H 170 mm
- Gewicht: 1,5 kg
- GTIN: 4015613586564



110311

UVP\* 62,- €



### Untertasseneinsatz zu Spülkorb

- Material: Stahl, Beschichtet
- Anzahl Fächer: 12
- Maße: B 300 x T 100 x H 90 mm
- Gewicht: 0,2 kg
- GTIN: 4015613432014



110317

UVP\* 18,- €



### Besteckköcher für Spülmaschinen

- Material: Kunststoff
- Maße: B 107 x T 107 x H 119 mm
- Gewicht: 0,1 kg
- GTIN: 4015613432021





110318

UVP\* 8,- €

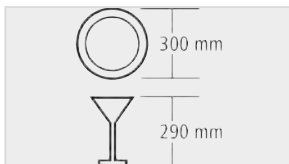



	• Material	CNS 18/10
	• Korb-Maße	400 x 400 mm
	• Teller-Höhe max.	300 mm
	• Gläser-Höhe max.	290 mm
	• Leistung / Stunde max.	30 Körbe
	• Laufzeit	120 Sekunden
	• Reinigerdosierpumpe	Nein
	• Klarspüldosierpumpe	Ja
	• Trockenlaufschutz	Ja
	• Türkontaktschalter	Ja
	• Doppelwandig	Nein
	• Tür doppelwandig	Ja
	• Sicherheitsthermostat	Ja
	• Ein-/Ausschalter	Ja
	• Kontrollleuchte	Aufheizen Ein/Aus
	• Unterbaufähig	Ja
	• Wasserzulauf	G 3/4" M
	• Wasserablauf	Ø 24 mm
	• Wasserdruck	2 - 4 bar
	• Wasserverbrauch bei 2 bar	1,8 Liter
	• Tankinhalt	14,5 Liter
	• Tankheizung	1,85 kW
	• Boilerheizung	2,8 kW
	• Anschlusswert	3,2 kW   230 V   50 Hz
	• Maße	B 450 x T 555 x H 700 mm
	• Gewicht	38 kg

Spülmaschine Deltamat TF401

• Laugenpumpe	Nein
• Wasserenthärter	Nein
• Kalt-Nachspülung	Nein
• Inklusive	1 Besteckköcher 1 Gläserkorb 1 Gläserkorb, 4-teilig 1 Untertasseneinsatz
• Maße	B 450 x T 555 x H 700 mm
• Gewicht	38 kg
• GTIN	4015613468525

110605

UVP\* 1.929,- € ①

Spülmaschine Deltamat TF401W

• Laugenpumpe	Nein
• Wasserenthärter	Ja
• Kalt-Nachspülung	Nein
• Inklusive	1 Besteckköcher 1 Gläserkorb 1 Gläserkorb, 4-teilig 1 Untertasseneinsatz
• Maße	B 450 x T 555 x H 700 mm
• Gewicht	42 kg
• GTIN	4015613468532

110606

UVP\* 2.129,- € ①

Spülmaschine Deltamat TF401LPW

• Laugenpumpe	Ja
• Wasserenthärter	Ja
• Kalt-Nachspülung	Nein
• Inklusive	1 Besteckköcher 1 Gläserkorb 1 Gläserkorb, 4-teilig 1 Untertasseneinsatz
• Maße	B 450 x T 555 x H 700 mm
• Gewicht	45 kg
• GTIN	4015613468549

110607

UVP\* 2.198,- € ①

Spülmaschine Deltamat TF 401 K

• Laugenpumpe	Nein
• Wasserenthärter	Nein
• Kalt-Nachspülung	Ja
• Inklusive	1 Besteckköcher 1 Gläserkorb 1 Untertasseneinsatz 1 Tellerkorb
• Maße	B 450 x T 555 x H 700 mm
• Gewicht	38,8 kg
• GTIN	4015613671369

110608

UVP\* 1.949,- € ①

## Zubehör

### Spülkorb, Gläser, 400x400x135mm

- Material: Kunststoff
- Korbgröße: 400 x 400 mm
- Anzahl Fächer: 1
- Innenhöhe: 107 mm
- Ausführung: Eben
- Stapelbar: Ja
- Maße: B 400 x T 400 x H 135 mm
- Gewicht: 0,95 kg
- GTIN: 4015613468303



109325

UVP\* 46,- € ①

### Spülkorb, Gläser, 400x400x210mm

- Material: Stahl, Beschichtet
- Korbgröße: 400 x 400 mm
- Anzahl Fächer: 4
- Innenhöhe: 52 mm
- Ausführung: Geneigt
- Stapelbar: Nein
- Maße: B 400 x T 400 x H 210 mm
- Gewicht: 2,1 kg
- GTIN: 4015613468327



109327

UVP\* 67,- € ①

### Tellerkorb 400x400x120

- Material: Stahl, Beschichtet
- Korbgröße: 400 x 400 mm
- Anzahl Fächer: 16
- Innenhöhe: 52 mm
- Ausführung: Tellerhalterungen
- Stapelbar: Nein
- Maße: B 400 x T 400 x H 120 mm
- Gewicht: 1,6 kg
- GTIN: 4015613468310



109326

UVP\* 42,- € ①

### Spülkorb-Set 4000

- Spülkorb-Set bestehend aus: 2 Universalkörbe, 4 Einsätze für Gläser, 1 Einsatz für Teller, 1 Besteckköcher
- Material: Kunststoff
- Korbgröße: 400 x 400 mm
- Anzahl Fächer: 1
- Innenhöhe: 150 mm
- Ausführung: Eben
- Stapelbar: Ja
- Maße: B 400 x T 400 x H 143 mm
- Gewicht: 5,79 kg
- GTIN: 4015613653242



15202

UVP\* 109,- € ①

### Besteckköcher für Spülmaschinen

- Material: Kunststoff
- Durchmesser: 107 mm
- Maße: B 107 x T 107 x H 119 mm
- Gewicht: 0,1 kg
- GTIN: 4015613432021



110318

UVP\* 8,- € ①

### Einweisungs- und Aufstellpauschale

- Wichtiger Hinweis: Preis ausschließlich für Deutschland gültig
- GTIN: 4015613517735

099989

UVP\* 229,- €

Artikel-Nr.	Korb-Maße	Gläser-Höhe max.	Leistung / Stunde max.	Laugenpumpe	Wasserenthärter	Reinigerdosierpumpe	Klarspüldosierpumpe	Doppelwandig	Selbstreinigung	Gewicht	Maße
110520	350 x 350 mm	270 mm	30 Körbe	-	-	-	✓	✓	-	30 kg	B 415 x T 465 x H 670 mm
110521	350 x 350 mm	270 mm	30 Körbe	✓	-	-	✓	✓	-	32,5 kg	B 415 x T 465 x H 670 mm
110522	350 x 350 mm	270 mm	30 Körbe	-	✓	-	✓	✓	-	35 kg	B 415 x T 465 x H 670 mm
110605	400 x 400 mm	290 mm	30 Körbe	-	-	-	✓	-	-	38 kg	B 450 x T 555 x H 700 mm
110606	400 x 400 mm	290 mm	30 Körbe	-	✓	-	✓	-	-	42 kg	B 450 x T 555 x H 700 mm
110607	400 x 400 mm	290 mm	30 Körbe	✓	✓	-	✓	-	-	45 kg	B 450 x T 555 x H 700 mm
110608	400 x 400 mm	290 mm	30 Körbe	-	-	-	✓	-	-	38,8 kg	B 450 x T 555 x H 700 mm

# Geschirrspülmaschinen



## Geschirrspülmaschine E500 LPR

110510

UVP\* 1.979,- €



GTIN 4015613655291



Spülmaschine mit guter Wasch- und Spülleistung bei einfachster Bedienung – Ideal für den Einsatz in Cafeterien, Bars oder Cafés.



- Material: Edelstahl
- Korb-Maße: 500 x 500 mm
- Teller-Höhe max.: 320 mm
- Gläser-Höhe max.: 280 mm
- Leistung / Stunde max.: 30 Körbe
- Laufzeit: 120 Sekunden
- Laugenpumpe: Ja
- Wasserenthärter: Nein
- Reinigerdosierpumpe: Ja
- Klarspüldosierpumpe: Ja
- Trockenlaufschutz: Ja
- Türkontaktschalter: Ja
- Doppelwandig: Nein
- Tür doppelwandig: Ja
- Ein-/Ausschalter: Ja
- Unterbaufähig: Ja
- Kontrollleuchte: Ein/Aus
- Aufheizen: Aufheizen
- Wasserzulauf: G 3/4"
- Wasserablauf: Ø 20 mm
- Wasserdruck: 2 - 3,5 bar
- Wasserverbrauch bei 2 bar: 2,7 Liter
- Tankinhalt: 25 Liter
- Tankheizung: 2,8 kW
- Boilerheizung: 2,8 kW
- Eigenschaften: Wasserzulauftemperatur max. 60 °C  
Laugenpumpe mit Antiröhnmatte ausgestattet  
Antirücklaufventil
- Wichtiger Hinweis: Warmwasseranschluss empfehlenswert bis 55 °C
- Inklusive: 1 Tellerkorb  
1 Universalkorb  
1 Besteckköcher
- Anschlusswert: 3,4 kW | 220-230 V | 50 Hz
- Maße: B 600 x T 640 x H 820 mm
- Gewicht: 53,6 kg

### Spülrost 500

- Material: Chromnickelstahl
- Ausgelegt für: Das Spülen von besonders großen Behältnissen (Töpfe, Schüsseln)
- Maße: B 500 x T 500 x H 5 mm
- Gewicht: 1,7 kg
- GTIN: 4015613664217

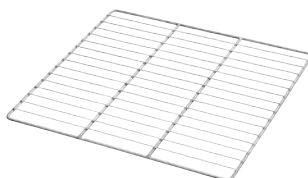

101094

UVP\* 49,- €



### Einweisungs- und Aufstellpauschale

- Wichtiger Hinweis: Preis ausschließlich für Deutschland gültig
- GTIN: 4015613517735

099989

UVP\* 229,- €



# Spülmaschine Deltamat TF50

110415

UVP\* 2.549,- €



GTIN 4015613448114

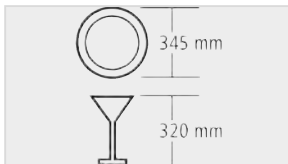

CNS 18/10



- Material CNS 18/10
- Korb-Maße 500 x 500 mm
- Teller-Höhe max. 345 mm
- Gläser-Höhe max. 320 mm
- Leistung / Stunde max. 30 Körbe
- Laufzeit 120 Sekunden
- Anzahl Waschprogramme 1
- Wasserenthärter Nein
- Klarspüldosierpumpe Ja
- Trockenlaufschutz Ja
- Türkontaktschalter Ja
- Doppelwandig Nein
- Tür doppelwandig Ja
- Sicherheitsthermostat Ja
- Ein-/Ausschalter Ja
- Unterbaufähig Ja
- Kontrollleuchte Aufheizen
- Wasserzulauf Ein/Aus
- Wasserablauf Ø 24 mm
- Wasserdruck 2 - 4 bar
- Wasserverbrauch bei 2 bar 2,3 Liter
- Tankinhalt 29 Liter
- Tankheizung 2,7 kW
- Boilerheizung 2,8 kW
- Wichtiger Hinweis Warmwasseranschluss empfehlenswert bis 55 °C
- Inklusive 1 Gläserkorb  
1 Tellerkorb  
1 Besteckköcher
- Anschlusswert 3,45 kW | 220-240 V | 50 Hz
- Maße B 590 x T 600 x H 850 mm
- Gewicht 56,5 kg

## Spülmaschine Deltamat TF50

- Laugenpumpe Nein
- Reinigerdosierpumpe Nein
- Maße B 590 x T 600 x H 850 mm
- Gewicht 56,5 kg
- GTIN 4015613448114

110415

UVP\* 2.549,- €



## Spülmaschine Deltamat TF50L

- Laugenpumpe Ja
- Reinigerdosierpumpe Nein
- Maße B 590 x T 600 x H 850 mm
- Gewicht 58 kg
- GTIN 4015613448121

110418

UVP\* 2.629,- €



## Spülmaschine Deltamat TF 50 LR

- Laugenpumpe Ja
- Reinigerdosierpumpe Ja
- Maße B 590 x T 600 x H 850 mm
- Gewicht 59 kg
- GTIN 4015613588421

110419

UVP\* 2.759,- €



## Einweisungs- und Aufstellpauschale

- Wichtiger Hinweis: Preis ausschließlich für Deutschland gültig
- GTIN: 4015613517735

099989

UVP\* 229,- €



Die leistungsstarke Geschirrspülmaschine erzielt dank des optimierten Spülarms mit neuartiger Düsenanordnung beste Spülergebnisse. In Kombination mit dem Spülrost 500 ist die Maschine auch geeignet zum Spülen von Töpfen und Schüsseln.



- Material CNS 18/10
- Korb-Maße 500 x 500 mm
- Teller-Höhe max. 345 mm
- Gläser-Höhe max. 320 mm
- Leistung / Stunde max. 60 Körbe
- Laufzeit 60 / 90 / 120 / 180 Sekunden
- Anzahl Waschprogramme 4
- Klarspüldosierpumpe Ja
- Trockenlaufschutz Ja
- Türkontaktschalter Ja
- Doppelwandig Nein
- Tür doppelwandig Ja
- Sicherheitsthermostat Ja
- Ein-/Ausschalter Ja
- Unterbaufähig Ja
- Kontrollleuchte Ein/Aus

- Wasserzulauf G 3/4"
- Wasserablauf Ø 50 mm
- Wasserdruck 2 - 4 bar
- Wasserverbrauch bei 2 bar 2,3 Liter
- Tankinhalt 29 Liter
- Tankheizung 2,7 kW
- Boilerheizung 4,5 kW
- Eigenschaften Wasserzulauftemperatur max. 60 °C  
Reinigungsfreundlicher Spülarms  
Möglichkeit zum Spülen von Töpfen, Schüsseln, Fleischerkisten mit Spülrost 500
- Anschlusswert 5,06 kW | 400 V | 50 Hz
- Geräte-Anschluss 3 NAC
- Maße B 595 x T 630 x H 845 mm
- Gewicht 59 kg

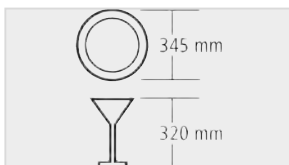

**Geschirrspülmaschine TF517**

- Laugenpumpe Nein
- Wasserenthärter Nein
- Reinigerdosierpumpe Nein
- Inklusive 1 Gläserkorb  
1 Tellerkorb  
1 Besteckköcher  
Ersatz-Dichtringe Zulaufschlauch
- Maße B 595 x T 630 x H 845 mm
- Gewicht 59 kg
- GTIN 4015613697291

110557

UVP\* 3.069,- € ①

**Geschirrspülmaschine TF517 LP**

- Laugenpumpe Ja
- Wasserenthärter Nein
- Reinigerdosierpumpe Nein
- Inklusive 1 Gläserkorb  
1 Tellerkorb  
1 Besteckköcher  
Ersatz-Dichtringe Zulaufschlauch
- Maße B 595 x T 630 x H 845 mm
- Gewicht 59,2 kg
- GTIN 4015613697307

110567

UVP\* 3.119,- € ①

**Geschirrspülmaschine TF517 LPWR**

- Laugenpumpe Ja
- Wasserenthärter Ja
- Reinigerdosierpumpe Ja
- Inklusive 1 Gläserkorb  
1 Tellerkorb  
1 Besteckköcher  
Ersatz-Dichtringe Zulaufschlauch  
1 Einfülltrichter für Salz
- Maße B 595 x T 630 x H 845 mm
- Gewicht 63 kg
- GTIN 4015613693095

110597

UVP\* 3.309,- € ①

**Einweisungs- und Aufstellpauschale**

- Wichtiger Hinweis: Preis ausschließlich für Deutschland gültig
- GTIN: 4015613517735

099989

UVP\* 229,- €

# Spülmaschine Deltamat TF 526 R

111655

UVP\* 3.119,- €



GTIN 4015613675251



- Material CNS 18/10
- Korb-Maße 500 x 500 mm
- Teller-Höhe max. 340 mm
- Gläser-Höhe max. 325 mm
- Leistung / Stunde max. 60 Körbe
- Laufzeit 60 / 90 / 120 / 180 Sekunden
- Anzahl Waschprogramme 5
- Reinigerdosierpumpe Ja
- Klarspüldosierpumpe Ja
- Trockenlaufschutz Ja
- Türkontaktschalter Ja
- Doppelwandig Ja
- Tür doppelwandig Ja
- Sicherheitsthermostat Ja
- Ein-/Ausschalter Ja
- Unterbaufähig Ja
- Kontrollleuchte Ja
- Wasserzulauf G 3/4" M
- Wasserablauf Ø 50 mm
- Wasserdruck 2 - 4 bar
- Wasserverbrauch bei 2 bar 2,3 Liter
- Tankinhalt 16,5 Liter
- Tankheizung 2,7 kW
- Boilerheizung 4,5 kW
- Inklusive 1 Gläserkorb  
1 Tellerkorb  
1 Besteckköcher
- Anschlusswert 5,15 kW | 400 V | 50 Hz
- Geräte-Anschluss 3 NAC
- Maße B 595 x T 630 x H 845 mm
- Gewicht 66 kg

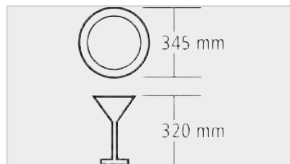

## Spülmaschine Deltamat TF 526 R

- Laugenpumpe Nein
- Wasserenthärter Nein
- Maße B 595 x T 630 x H 845 mm
- Gewicht 66 kg
- GTIN 4015613675251

111655

UVP\* 3.119,- €



## Spülmaschine Deltamat TF 526 LPR

- Laugenpumpe Ja
- Wasserenthärter Nein
- Maße B 595 x T 630 x H 845 mm
- Gewicht 66,3 kg
- GTIN 4015613675268

111660

UVP\* 3.309,- €



## Spülmaschine Deltamat TF 526 LPWR

- Laugenpumpe Ja
- Wasserenthärter Ja
- Maße B 595 x T 630 x H 845 mm
- Gewicht 66,6 kg
- GTIN 4015613671376

111670

UVP\* 3.379,- €



## Einweisungs- und Aufstellpauschale

- Wichtiger Hinweis: Preis ausschließlich für Deutschland gültig
- GTIN: 4015613517735

099989

UVP\* 229,- €



Geeignet für Backbleche, Tablett, Platten, Fleischerkisten etc. mit einer Größe bis 600 x 400 mm.



• Material CNS 18/10  
• Tablett-Größe max. 600 x 400 mm



• Teller-Höhe max. 400 mm  
• Gläser-Höhe max. 400 mm  
• Korb-Maße 500 x 500 mm  
• Leistung / Stunde max. 60 Körbe  
• Laufzeit 90 / 120 / 180 / 300 Sekunden

- Anzahl Waschprogramme 5
- Wasserenthärter Nein
- Reinigerdosierpumpe Ja
- Klarspüldosierpumpe Ja
- Trockenlaufschutz Ja
- Türkontaktschalter Ja
- Doppelwandig Ja
- Tür doppelwandig Ja
- Sicherheitsthermostat Ja
- Ein-/Ausschalter Ja
- Unterbaufähig Ja
- Kontrollleuchte Ja
- Wasserzulauf G 3/4" MI
- Wasserablauf Ø 24 mm
- Wasserdruck 2 - 4 bar
- Wasserverbrauch bei 2 bar 2,3 Liter
- Tankinhalt 16,5 Liter
- Tankheizung 2,7 kW
- Boilerheizung 6 kW
- Inklusive 1 Gläserkorb  
1 Tellerkorb  
1 Besteckköcher
- Anschlusswert 6,65 kW | 400 V | 50/60 Hz
- Geräte-Anschluss 3 NAC
- Maße B 600 x T 680 x H 860 mm
- Gewicht 67,5 kg

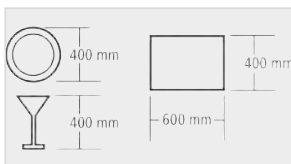

Spülmaschine Deltamat TF641

- Laugenpumpe Nein
- Maße B 600 x T 680 x H 860 mm
- Gewicht 67,5 kg
- GTIN 4015613544397

109632

UVP\* 3.379,- € ①

Spülmaschine Deltamat TF641LP

- Laugenpumpe Ja
- Maße B 600 x T 680 x H 860 mm
- Gewicht 69 kg
- GTIN 4015613544403

109633

UVP\* 3.489,- € ①

Zubehör

Spülkorb für Tablett 600x400m

- Material: CNS 18/10
- Anzahl Fächer: 6
- Tablett-Größe max.: 600 x 400 mm
- Innenhöhe: 150 mm
- Ausführung: Tablethalterungen
- Geeignet für: Tablett
- Maße: B 500 x T 500 x H 160 mm
- Gewicht: 1,5 kg
- GTIN: 4015613487069

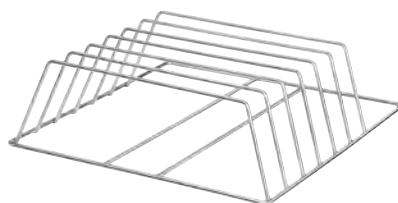

109329

UVP\* 189,- € ①

Einweisungs- und Aufstellpauschale

- Wichtiger Hinweis: Preis ausschließlich für Deutschland gültig
- GTIN: 4015613517735

099989

UVP\* 229,- €

# Spülmaschine Deltamat TF7500ecoLP

110660

UVP\* 4.049,- €



GTIN 4015613527635



CNS 18/10



- Material CNS 18/10
- Korb-Maße 500 x 500 mm
- Teller-Höhe max. 340 mm
- Gläser-Höhe max. 340 mm
- Leistung / Stunde max. 60 Körbe
- Laufzeit 60 - 360 Sekunden
- Anzahl Waschprogramme 7
- Laugenpumpe Ja
- Reinigerdosierpumpe Ja
- Klarspüldosierpumpe Ja
- Trockenlaufschutz Ja
- Türkontaktschalter Ja
- Doppelwandig Ja
- Tür doppelwandig Ja
- Sicherheitsthermostat Ja
- Ein-/Ausschalter Ja
- Unterbaufähig Ja
- Kontrollleuchte Ja
- Wasserzulauf G 3/4" M
- Wasserablauf Ø 24 mm
- Wasserdruck 2 - 4 bar
- Wasserverbrauch bei 2 bar 2,5 - 7 Liter
- Tankinhalt 10 Liter
- Tankheizung 1,1 kW
- Boilerheizung 6 kW
- Eigenschaften Gefederte Tür



▶ Mit Laugenpumpe

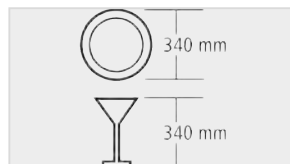

▶ Leistung/h: 60 Körbe  
▶ Laufzeit: 60 - 360 Sekunden

- Inklusive
  - 1 Gläserkorb
  - 1 Tellerkorb
  - 1 Besteckköcher
- Anschlusswert 6,65 kW | 400 V | 50 Hz
- Geräte-Anschluss 3 NAC
- Maße B 600 x T 610 x H 850 mm
- Gewicht 73 kg

## Spülmaschine Deltamat TF7500ecoLP

- Wasserenthärter Nein
- Maße B 600 x T 610 x H 850 mm
- Gewicht 73 kg
- GTIN 4015613527635

110660

UVP\* 4.049,- €

## Spülmaschine Deltamat TF7500ecoLPW

- Wasserenthärter Ja
- Maße B 600 x T 610 x H 850 mm
- Gewicht 75 kg
- GTIN 4015613527642

110661

UVP\* 4.279,- €

### Einweisungs- und Aufstellpauschale

- Wichtiger Hinweis: Preis ausschließlich für Deutschland gültig
- GTIN: 4015613517735

099989

UVP\* 229,- €

Reinigerdosierpumpe TG280

- Material: Kunststoff
- Farbe: Blau
- Reinigerdosierung: Taktgesteuert
- Volumenstrom: 0,28 L / Std. bis 2,8 L / Std.
- Ausführung: Einbaugerät
- Inklusive: 1 Anschluss-Set, Einbausatz
- Anschlusswert: 0,005 kW | 230 V | 50/60 Hz
- Maße: B 69 x T 103 x H 62 mm
- Gewicht: 0,45 kg
- GTIN: 4015613432403



109518

UVP\* 229,- € ①

Reinigerdosierpumpe LWG300

- Material: Kunststoff
- Farbe: Blau
- Reinigerdosierung: Leitwertgesteuert
- Leitwertmessung mit: 1-poliger Sonde
- Volumenstrom: 0,01 L / Std. bis 3 L / Std.
- Ausführung: Einbaugerät
- Inklusive: 1 Anschluss-Set, Einbausatz
- Anschlusswert: 0,005 kW | 230 V | 50/60 Hz
- Maße: B 69 x T 103 x H 62 mm
- Gewicht: 0,75 kg
- GTIN: 4015613488295



109548

UVP\* 298,- € ①

Reinigerdosierpumpe LWG600

- Material: Kunststoff
- Farbe: Grau
- Reinigerdosierung: Leitwertgesteuert
- Leitwertmessung mit: 2-poliger Sonde
- Volumenstrom: 0,1 L / Std. bis 6 L / Std.
- Ausführung: Wandmontage
- Inklusive: 1 Anschluss-Set
- Anschlusswert: 0,004 kW | 230 V | 50/60 Hz
- Maße: B 95 x T 100 x H 125 mm
- Gewicht: 0,75 kg
- GTIN: 4015613506517



109547

UVP\* 429,- € ①

Spülmaschinen Untertisch

- Material: Chromnickelstahl
- Farbe: Silber
- Grundboden: Ja
- Innenhöhe: 360 mm
- Füße höhenverstellbar: Ja
- Höhenverstellbar: 440 mm bis 490 mm
- Eigenschaften: Ablage für Spülkörbe max. 500 x 500 mm
- Maße: B 605 x T 570 x H 450 mm
- Gewicht: 6 kg
- GTIN: 4015613602462



109688

UVP\* 229,- € ①

Spülkorb für Tablett 600x400mm

- Material: CNS 18/10
- Anzahl Fächer: 6
- Tablett-Größe max.: 600 x 400 mm
- Innenhöhe: 150 mm
- Ausführung: Tablethalterungen
- Geeignet für: Tablett
- Maße: B 500 x T 500 x H 160 mm
- Gewicht: 1,5 kg
- GTIN: 4015613487069

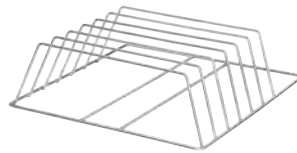

109329

UVP\* 189,- € ①

Spülrost 500

- Material: Chromnickelstahl
- Ausgelegt für: Das Spülen von besonders großen Behältnissen (Töpfe, Schüsseln)
- Maße: B 500 x T 500 x H 5 mm
- Gewicht: 1,7 kg
- GTIN: 4015613664217

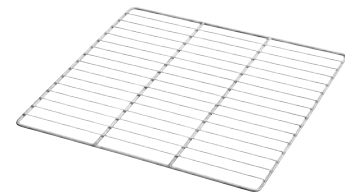

101094

UVP\* 49,- € ①

Geschirrkorbwagen TGS100

- Material: Chromnickelstahl
- Maße Transportfläche: B 513 x T 583 mm
- Tragfähigkeit gesamt, max.: 120 kg
- Aufkantung: Umlaufend
- Lenkrollen: 4 Lenkrollen
- Durchmesser Rollen: 100 mm
- Anlieferungszustand: Bausatz (einfache Montage)
- Maße: B 515 x T 640 x H 925 mm
- Gewicht: 8,75 kg
- GTIN: 4015613523712



300143

UVP\* 139,- € ①

Einweisungs- und Aufstellpauschale

- Wichtiger Hinweis: Preis ausschließlich für Deutschland gültig
- GTIN: 4015613517735

099989

UVP\* 229,- €



	Korb-Maße	Leistung / Stunde max.	Gläser-Höhe max.	Teller-Höhe max.	Laugenpumpe	Wasserenthärter	Reinigerdosierpumpe	Klarspüldosierpumpe	Doppelwandig	Selbstreinigung
110510	500 x 500 mm	30 Körbe	280 mm	320 mm	✓	-	✓	✓	-	-
110415	500 x 500 mm	30 Körbe	320 mm	345 mm	-	-	-	✓	-	-
110418	500 x 500 mm	30 Körbe	320 mm	345 mm	✓	-	-	✓	-	-
110419	500 x 500 mm	30 Körbe	320 mm	345 mm	✓	-	✓	✓	-	-
110557	500 x 500 mm	60 Körbe	320 mm	345 mm	-	-	-	✓	-	-
110567	500 x 500 mm	60 Körbe	320 mm	345 mm	✓	-	-	✓	-	-
110597	500 x 500 mm	60 Körbe	320 mm	345 mm	✓	✓	✓	✓	-	-
111655	500 x 500 mm	60 Körbe	325 mm	340 mm	-	-	✓	✓	✓	✓
111660	500 x 500 mm	60 Körbe	325 mm	340 mm	✓	-	✓	✓	✓	✓
111670	500 x 500 mm	60 Körbe	325 mm	340 mm	✓	✓	✓	✓	✓	✓
109632	500 x 500 mm	60 Körbe	400 mm	400 mm	-	-	✓	✓	✓	✓
109633	500 x 500 mm	60 Körbe	400 mm	400 mm	✓	-	✓	✓	✓	✓
110660	500 x 500 mm	60 Körbe	340 mm	340 mm	✓	-	✓	✓	✓	✓
110661	500 x 500 mm	60 Körbe	340 mm	340 mm	✓	✓	✓	✓	✓	✓



Hygienischer und sparsamer – Die optimierte Durchschub-Spülmaschine beeindruckt durch ein neuartiges Ablaufsystem, ein energiesparendes Boilersystem, eine effiziente DuoFlo-Pumpe und ein leichtgängiges Liftsystem.



- Material CNS 18/10
- Korb-Maße 500 x 500 mm
- Teller-Höhe max. 440 mm
- Gläser-Höhe max. 440 mm
- Leistung / Stunde max. 60 Körbe
- Laufzeit 60 / 120 / 180 Sekunden
- Laugenpumpe Nein
- Wasserenthärter Nein
- Reinigerdosierpumpe Nein
- Klarspüldosierpumpe Ja
- Trockenlaufschutz Ja
- Türkontaktschalter Ja
- Doppelwandig Nein
- Sicherheitsthermostat Ja
- Ein-/Ausschalter Ja
- Kontrollleuchte Ein/Aus

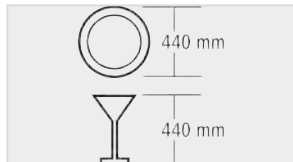

- ▶ Leistung / Stunde max.: 60 Körbe
- ▶ Laufzeit: 60 / 120 / 180 Sekunden



- ▶ Liftsystem ELS
- ▶ Patentiertes Hubsystem
- ▶ Geringer Kraftaufwand und erhöhte Sicherheit



- ▶ DuoFlo-Pumpe (geringerer Pumpenverlust)
- ▶ Energy-Saving-System (Boiler-Aktivität nur wenn nötig)
- ▶ EDS-Ablaufsystem
- ▶ Flachtank mit großem Filtersieb
- ▶ Tank doppelwandig

- Wasserzulauf
- Wasserablauf
- Wasserdruck 2 - 4 bar
- Wasserverbrauch bei 2 bar 2,4 Liter
- Tankinhalt 22 Liter
- Tankheizung 2,5 kW
- Höhe mit geöffneter Haube 2055 - 2120 mm
- Höhenverstellbar 1535 mm bis 1600 mm
- Eigenschaften Liftsystem ELS (maximales Hubsystem bei geringem Kraftaufwand)
- DuoFlo-Pumpe (geringerer Pumpenverlust)
- Energy-Saving-System (Boiler-Aktivität nur wenn nötig)
- EDS-Ablaufsystem
- Flachtank mit großem Filtersieb
- Tank doppelwandig
- Inklusive 1 Universalkorb
- 2 Tellerkörbe
- 1 Besteckköcher
- Ersatz-Dichtringe Zulaufschlauch
- Zu-/Ablauftisch, Vorabräumung
- Nicht im Lieferumfang enthalten 3 NAC
- Geräte-Anschluss B 725 x T 955 x H 1.535 mm
- Maße 98,5 kg
- Gewicht

Durchschub-Spülmaschine DS 903

- Anzahl Waschprogramme 4
- Boilerheizung 6 kW
- Eigenschaften Wasserzulauftemperatur: 50 °C bis 60 °C
- Anschlusswert 6,7 kW | 400 V | 50 Hz
- Maße B 725 x T 955 x H 1.535 mm
- Gewicht 98,5 kg
- GTIN 4015613685106

109342

UVP\* 4.498,- € ①

Durchschub-Spülmaschine DS 1003

- Anzahl Waschprogramme 4
- Boilerheizung 8 kW
- Anschlusswert 8,7 kW | 400 V | 50 Hz
- Maße B 725 x T 955 x H 1.535 mm
- Gewicht 98,5 kg
- GTIN 4015613685113

109343

UVP\* 4.998,- € ①





Erhöhte Pumpenleistung, geringer Druckverlust und ruhiger Lauf – Die überzeugenden Argumente der eingebauten DuoFlo-Pumpe. In Kombination mit der extra großen Einschubhöhe ist die Hauben-Spülmaschine der ideale Arbeitshelfer in jeder Spülküche.



- Material CNS 18/10
- Korb-Maße 600 x 500 mm
- Teller-Höhe max. 470 mm
- Gläser-Höhe max. 440 mm
- Tablett-Größe max. 600 x 500 mm
- Leistung / Stunde max. 24 - 60 Körbe
- Anzahl Waschprogramme 5
- Laugenpumpe Ja
- Wasserenthärter Nein
- Reinigerdosierpumpe Ja
- Klarspüldosierpumpe Ja
- Trockenlaufschutz Ja
- Türkontaktschalter Ja
- Doppelwandig Nein
- Sicherheitsthermostat Ja
- Ein-/Ausschalter Ja
- Selbstreinigung Ja
- Wasserzulauf G 3/4" M
- Wasserdruck 2 - 4 bar
- Wasserverbrauch bei 2 bar 3 Liter
- Tankinhalt 30 Liter
- Tankheizung 3 kW
- Boilerheizung 9,5 kW
- Höhenverstellbar 1535 mm bis 1595 mm
- Inklusive 1 Besteckkorb, 4 Fächer  
1 Gläserkorb  
1 Tellerkorb  
1 Zulaufschlauch  
1 Abaufschlauch
- Nicht im Lieferumfang enthalten Zu-/Ablauftisch, Vorabräumung
- Anschlusswert 11 kW | 400 V | 50 Hz
- Geräte-Anschluss 3 NAC
- Maße B 790 x T 955 x H 1.535 mm
- Gewicht 106,4 kg



- ▶ DuoFlo-Pumpe
- ▶ Erhöhte Pumpenleistung
- ▶ Geringerer Druckverlust



- ▶ Leise laufend
- ▶ Extra großen Einschubhöhe
- ▶ Der ideale Arbeitshelfer in jeder Spülküche



Eine saubere Sache – für Geschirr und Umwelt. Die DS 2500eco ist eine doppelwandige Durchschubspülmaschine, die durch ihre hohe Qualität, starke Reinigungskraft und kurze Spülzeit überzeugt.



• Material	CNS 18/10
• Korb-Maße	500 x 500 mm
• Tablett-Größe max.	530 x 325 mm
• Gläser-Höhe max.	410 mm
• Teller-Höhe max.	410 mm
• Leistung / Stunde max.	12 - 72 Körbe
• Laufzeit	50 / 90 / 120 / 180 / 300 Sekunden
• Laugenpumpe	Ja
• Wasserenthärter	Nein
• Reinigerdosierpumpe	Ja
• Klarspüldosierpumpe	Ja
• Trockenlaufschutz	Ja
• Türkontaktschalter	Ja
• Doppelwandig	Ja
• Ein-/Ausschalter	Ja
• Kontrollleuchte	Ja
• Wasserzulauf	G 3/4" M
• Wasserablauf	Ø 24 mm
• Wasserdruck	2 - 4 bar
• Wasserverbrauch bei 2 bar	2,6 Liter
• Tankinhalt	20 Liter
• Tankheizung	2,7 kW
• Boilerheizung	9 kW
• Höhenverstellbar	1965 mm bis 2115 mm
• Eigenschaften	Wärmerückgewinnung
• Inklusive	1 Universalkorb 2 Tellerkörbe 2 Besteckköcher Ersatz-Dichtringe Zulaufschlauch
• Nicht im Lieferumfang enthalten	Zu-/Ablaftisch, Vorabräumung
• Anschlusswert	9,9 kW   400 V   50 Hz
• Geräte-Anschluss	3 NAC
• Maße	B 720 x T 795 x H 2.115 mm
• Gewicht	138 kg

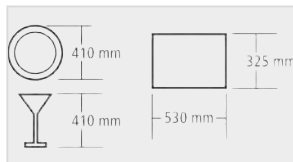

▶ Leistung/h: 12 bis 72 Körbe  
▶ Laufzeit: 50/90/120/180/300 Sekunden



▶ Wärmerückgewinnung  
▶ Das Eco-Premium-Gerät spült energie-, wasser- und reinigungsmittelsparend. Dank des intelligenten Wärmerückgewinnungsprozesses wird die Energie besonders effizient genutzt.



## Zubehör

### Montage-Set ZAT 10

- Material: CNS 18/10
- Eigenschaften: Für die Nutzung der Bartscher Zu- und Ablaftische in Verbindung mit den Durchschub-Spülmaschinen DS 2500eco
- Maße: B 295 x T 57 x H 38 mm
- Gewicht: 1,15 kg
- GTIN: 4015613713236



109559

UVP\* 55,- € ①

## Zubehör

### Vorabräumung links, Spritz

- Material: CNS 18/10
- Beckeninhalt: 50 Liter
- Maße Becken: B 500 x T 400 x H 250 mm
- Montageseite an Spülmaschine: Links
- Position Spülbecken: Rechts
- Höhe Spritzschutz: 136 mm
- Mit Abfallschacht: Nein
- Maße: B 1.200 x T 720 x H 850 mm
- Gewicht: 22 kg
- GTIN: 4015613370675



109770

UVP\* 1.139,- € ①

### Vorabräumung rechts, Spritz

- Material: CNS 18/10
- Beckeninhalt: 50 Liter
- Maße Becken: B 500 x T 400 x H 250 mm
- Montageseite an Spülmaschine: Rechts
- Position Spülbecken: Links
- Höhe Spritzschutz: 136 mm
- Mit Abfallschacht: Nein
- Maße: B 1.200 x T 720 x H 850 mm
- Gewicht: 22 kg
- GTIN: 4015613371849



109771

UVP\* 1.139,- € ①

### Vorabräumung links, Abfall, Spritz

- Material: CNS 18/10
- Beckeninhalt: 50 Liter
- Maße Becken: B 500 x T 400 x H 250 mm
- Montageseite an Spülmaschine: Links
- Position Spülbecken: Rechts
- Höhe Spritzschutz: 136 mm
- Mit Abfallschacht: Ja
- Maße: B 1.200 x T 720 x H 850 mm
- Gewicht: 21 kg
- GTIN: 4015613371856



109772

UVP\* 1.219,- € ①

### Vorabräumung rechts, Abfall, Spritz

- Material: CNS 18/10
- Beckeninhalt: 50 Liter
- Maße Becken: B 500 x T 400 x H 250 mm
- Montageseite an Spülmaschine: Rechts
- Position Spülbecken: Links
- Höhe Spritzschutz: 136 mm
- Mit Abfallschacht: Ja
- Maße: B 1.200 x T 720 x H 850 mm
- Gewicht: 21 kg
- GTIN: 4015613371863



109773

UVP\* 1.219,- € ①

### Ablauftisch B700, LI, Spritz

- Material: CNS 18/10
- Montageseite an Spülmaschine: Links
- Höhe Spritzschutz: 136 mm
- Mit Abfallschacht: Nein
- Maße: B 700 x T 720 x H 850 mm
- Gewicht: 12 kg
- GTIN: 4015613371870



109775

UVP\* 519,- € ①

### Ablauftisch B700, RE, Spritz

- Material: CNS 18/10
- Montageseite an Spülmaschine: Rechts
- Höhe Spritzschutz: 136 mm
- Mit Abfallschacht: Nein
- Maße: B 700 x T 720 x H 850 mm
- Gewicht: 12 kg
- GTIN: 4015613371887



109776

UVP\* 519,- € ①

### Ablauftisch B1200, LI, Spritz

- Material: CNS 18/10
- Montageseite an Spülmaschine: Links
- Höhe Spritzschutz: 136 mm
- Mit Abfallschacht: Nein
- Maße: B 1.200 x T 720 x H 850 mm
- Gewicht: 17 kg
- GTIN: 4015613371894



109777

UVP\* 719,- € ①

### Ablauftisch B1200, RE, Spritz

- Material: CNS 18/10
- Montageseite an Spülmaschine: Rechts
- Höhe Spritzschutz: 136 mm
- Mit Abfallschacht: Nein
- Maße: B 1.200 x T 720 x H 850 mm
- Gewicht: 17 kg
- GTIN: 4015613371900



109778

UVP\* 719,- € ①

### Abfalleimer 56L

- Material: CNS 18/10
- Inhalt: 56 Liter
- Maße Innenbehälter: Ø 370 mm | Höhe: 520 mm
- Deckel-Eigenschaften: Abnehmbar, mit Griff, Kann seitlich am Eimer eingehängt werden
- Durchmesser Rollen: 60 mm
- Eigenschaften: Mit seitlichen Griffen
- Maße: B 460 x T 400 x H 620 mm
- Gewicht: 6,6 kg
- GTIN: 4015613630670



860006

UVP\* 179,- € ①

### Einweisungs- und Aufstellpauschale

- Wichtiger Hinweis: Preis ausschließlich für Deutschland gültig
- GTIN: 4015613586960

099985

UVP\* 350,- €



## Zweigriffmischer 40L-1802B

400137

UVP\* 629,- €



GTIN 4015613674582

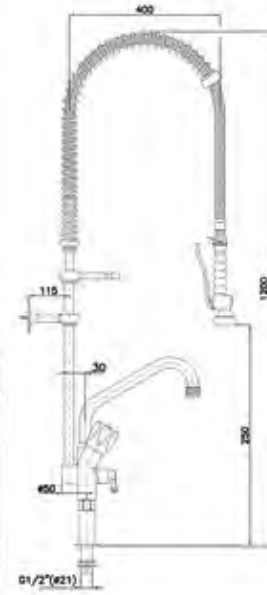

CNS 18/10

- Material CNS 18/10  
Stahl
- Griffe Metall (EUR)
- Armatur-Art Zweigriffmischer
- Ausführung Mischbatterie mit Geschirrwashbrause  
Auslaufmenge: 16 L / Min.  
Strahlregler: 40 L / Min.
- Durchfluss bei 3 bar
- Ventil-Art Edelstahl-Ventilsitze
- Strahlregler-Mundstück 55 mm
- Schwenkauslauf 180°
- Durchmesser Tischbohrung 21 - 25 mm
- Installation Kupferrohr-Anschluss 21 mm  
Befestigung mit Gewindestutzen: 3/4" 1/2"
- Wasseranschluss Rückschlagfrei
- Eigenschaften Stelling für Dauerbetrieb  
Hohe Schlag-, Abrieb- und Verschleissfestigkeit  
Chemische Beständigkeit über großen Temperaturbereich  
Ausgezeichnete Korrosionsbeständigkeit  
Geringer Reibungskoeffizient  
B 515 x T 415 x H 1.220 mm  
7,2 kg

## Einhebelmischer 40L-1801B

400123

UVP\* 998,- €



GTIN 4015613438955

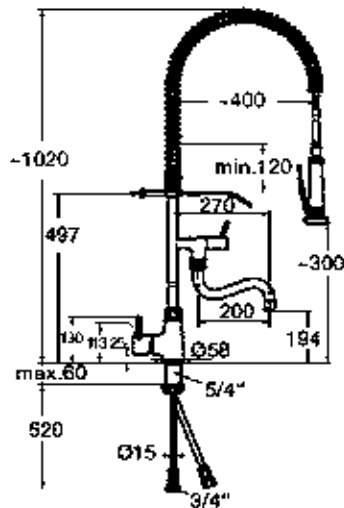

- Material Verchromt
- Griffe Chrom
- Armatur-Art Wärmeisoliert
- Ausführung Einhebelmischer
- Durchfluss bei 3 bar Mischbatterie mit Geschirrwashbrause  
Brause: 18 L / Min.  
Strahlregler: 40 L / Min.
- Ventil-Art Hochleistungspatrone mit  
Keramikscheibentechnik
- Strahlregler-Mundstück M22
- Schwenkauslauf 180°
- Montage-Art Einlochbohrung  
Schraubsystem
- Installation Kupferrohr-Anschluss 15 mm
- Durchmesser Tischbohrung 42 mm
- Eigenschaften Auswechselbares Sieb  
Federmechanik  
Gummianschlagring  
Keine Chromschäden durch zusätzliche  
Hartnickelbeschichtung  
Rückflussverhinderer  
Rückschlagfrei durch absperrbare  
Siebbrause mit Schließverzögerung  
Schlauch 150 kg belastbar, heisswasserfest,  
druckfest  
Stoffbuchsendichtungen  
Vollmetall  
Wasserdruck regulierbar mittels  
Stellschraube  
B 65 x T 450 x H 1.540 mm  
8,5 kg

### Universalkorb, 500x500x100

- Material: Kunststoff
- Korbgröße: 500 x 500 mm
- Innenhöhe: 84 mm
- Anzahl Fächer: 1
- Ausführung: Eben
- Stapelbar: Ja
- Maße: B 500 x T 500 x H 100 mm
- Gewicht: 1,2 kg
- GTIN: 4015613653952



5301

UVP\* 19,- € ①

### Besteckkorb, Höhe 100 mm

- Material: Kunststoff
- Korbgröße: 500 x 500 mm
- Innenhöhe: 84 mm
- Anzahl Fächer: 1
- Ausführung: Eben
- Stapelbar: Ja
- Maße: B 500 x T 500 x H 100 mm
- Gewicht: 1,35 kg
- GTIN: 4015613653969



5302

UVP\* 19,- € ①

### Tellerkorb/Tablettkorb 500x500x100

- Material: Kunststoff
- Korbgröße: 500 x 500 mm
- Anzahl Fächer: 1
- Ausführung: Finger
- Stapelbar: Ja
- Maße: B 500 x T 500 x H 100 mm
- Gewicht: 1,4 kg
- GTIN: 4015613653976



5303

UVP\* 22,- € ①

### Besteckköcher, 8 Fächer

- Material: Kunststoff
- Korbgröße: 430 x 210 mm
- Anzahl Fächer: 8
- Ausführung: Geteilt
- Stapelbar: Ja
- Maße: B 430 x T 210 x H 155 mm
- Gewicht: 0,55 kg
- GTIN: 4015613653990



5305

UVP\* 20,- € ①

### Spülkorb-Set 5000

- Material: Kunststoff
- Innenhöhe: 126 mm
- Korbgröße: 500 x 500 mm
- Anzahl Fächer: 1
- Ausführung: Eben
- Stapelbar: Ja
- Spülkorb-Set bestehend aus: 2 Besteckköcher, 1 Einsatz für Gläser, 1 Einsatz für Teller, 1 Universalkorb
- Maße: B 500 x T 500 x H 175 mm
- Gewicht: 1,88 kg
- GTIN: 4015613653235

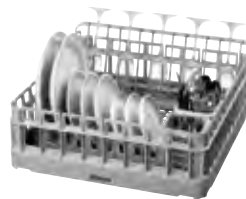

15201

UVP\* 69,- € ①

### Gläserinsatz 5000

- Material: Kunststoff
- Maße: B 490 x T 210 x H 110 mm
- Gewicht: 0,2 kg
- GTIN: 4015613656267



15205

UVP\* 9,- € ①

## Spülkorbeiler 9, 500x500x45, blau

5361

UVP\* 6,- €

①

GTIN 4015613654096

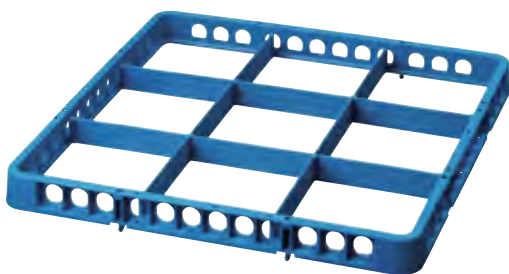

- Material
- Korbgröße
- Innenhöhe
- Ausführung
- Stapelbar
- Geeignet für

- Maße
- Gewicht

Kunststoff  
500 x 500 mm  
42 mm  
Geteilt  
Ja  
Gläser  
Tassen  
B 500 x T 500 x H 45 mm  
0,55 kg

Farbe	Anzahl Fächer	Fachgröße	Maße	Gewicht	Art.-Nr.	UVP*	%	GTIN
Blau	9	149 x 149 mm	B 500 x T 500 x H 45 mm	0,55 kg	5361	6,- €	①	4015613654096
Dunkelblau	16	111 x 111 mm	B 460 x T 460 x H 45 mm	0,55 kg	5362	7,- €	①	4015613654102
Rot	25	89 x 89 mm	B 500 x T 500 x H 45 mm	0,72 kg	5363	8,- €	①	4015613654119
Lila	36	73 x 73 mm	B 500 x T 500 x H 45 mm	0,8 kg	5360	9,- €	①	4015613654126
Grün	49	62 x 62 mm	B 500 x T 500 x H 45 mm	1 kg	5364	9,- €	①	4015613654133

# Gläserkorb, 16 Fächer

5316

UVP\* 26,- €



GTIN 4015613654652



Die stapelbaren Spülmaschinenkörbe von Bartscher sorgen für gute Spülergebnisse, gutes Korbhandling und für eine saubere und sichere Aufbewahrung.

- Material Kunststoff
- Farbe Braun
- Korbgröße 500 x 500 mm
- Ausführung Geteilt
- Stapelbar Ja
- Maße B 500 x T 500 x H 100 mm
- Gewicht 1,57 kg

Anzahl Fächer	Fachgröße	Innenhöhe	Maße	Gewicht	Art.-Nr.	UVP*	%	GTIN
16	111 x 111 mm	83 mm	B 500 x T 500 x H 100 mm	1,57 kg	5316	26,- €	①	4015613654652
16	111 x 111 mm	123 mm	B 500 x T 500 x H 142 mm	2,25 kg	5318	33,- €	①	4015613654669
16	111 x 111 mm	166 mm	B 500 x T 500 x H 183 mm	2,65 kg	5319	43,- €	①	4015613654676
16	111 x 111 mm	207 mm	B 500 x T 500 x H 225 mm	3,33 kg	5320	52,- €	①	4015613654683
16	111 x 111 mm	245 mm	B 500 x T 500 x H 266 mm	3,73 kg	5321	62,- €	①	4015613654690
16	111 x 111 mm	285 mm	B 500 x T 500 x H 306 mm	4,41 kg	5322	67,- €	①	4015613654706

Anzahl Fächer	Fachgröße	Innenhöhe	Maße	Gewicht	Art.-Nr.	UVP*	%	GTIN
25	89 x 89 mm	83 mm	B 500 x T 500 x H 100 mm	1,62 kg	5325	26,- €	①	4015613654713
25	89 x 89 mm	123 mm	B 500 x T 500 x H 142 mm	2,36 kg	5327	37,- €	①	4015613654720
25	89 x 89 mm	166 mm	B 500 x T 500 x H 183 mm	2,76 kg	5328	43,- €	①	4015613654768
25	89 x 89 mm	207 mm	B 500 x T 500 x H 225 mm	3,51 kg	5329	54,- €	①	4015613654775
25	89 x 89 mm	245 mm	B 500 x T 500 x H 266 mm	3,91 kg	5330	62,- €	①	4015613654782
25	89 x 89 mm	285 mm	B 500 x T 500 x H 306 mm	4,65 kg	5331	69,- €	①	4015613654799

Anzahl Fächer	Fachgröße	Innenhöhe	Maße	Gewicht	Art.-Nr.	UVP*	%	GTIN
36	73 x 73 mm	83 mm	B 500 x T 500 x H 100 mm	1,65 kg	5336	27,- €	①	4015613654805
36	73 x 73 mm	123 mm	B 500 x T 500 x H 142 mm	2,45 kg	5338	36,- €	①	4015613654812
36	73 x 73 mm	166 mm	B 500 x T 500 x H 183 mm	2,85 kg	5339	44,- €	①	4015613654829
36	73 x 73 mm	207 mm	B 500 x T 500 x H 225 mm	3,64 kg	5340	55,- €	①	4015613654836
36	73 x 73 mm	245 mm	B 500 x T 500 x H 266 mm	4,04 kg	5341	61,- €	①	4015613654843
36	73 x 73 mm	285 mm	B 500 x T 500 x H 306 mm	4,84 kg	5342	69,- €	①	4015613654850

Anzahl Fächer	Fachgröße	Innenhöhe	Maße	Gewicht	Art.-Nr.	UVP*	%	GTIN
49	62 x 62 mm	83 mm	B 500 x T 500 x H 100 mm	1,84 kg	5349	28,- €	①	4015613654874
49	62 x 62 mm	123 mm	B 500 x T 500 x H 142 mm	2,84 kg	5351	39,- €	①	4015613654881
49	62 x 62 mm	166 mm	B 500 x T 500 x H 183 mm	3,24 kg	5352	46,- €	①	4015613654898
49	62 x 62 mm	207 mm	B 500 x T 500 x H 225 mm	4,24 kg	5353	59,- €	①	4015613654904
49	62 x 62 mm	245 mm	B 500 x T 500 x H 266 mm	4,64 kg	5354	66,- €	①	4015613654911
49	62 x 62 mm	285 mm	B 500 x T 500 x H 306 mm	5,64 kg	5355	75,- €	①	4015613654928



5 rotierende Rollen, unterstützt durch Heißluftgebläse, polieren Ihre Gläser innerhalb von Sekunden.



- Material: Edelstahl, Mikrofaser
- Anzahl Polierköpfe: 5
- Politur-/Trocknungs-Art: Mikrofaser-Polierkopftücher mit Heißluftgebläse
- Eigenschaften: Mikrofaser-Polierkopftücher abnehmbar
- Ein-/Ausschalter: Ja
- Anschlusswert: 1,1 kW | 230 V | 50 Hz
- Maße: B 340 x T 305 x H 520 mm
- Gewicht: 16 kg

Ersatzbürsten - Set, 5 Rollen

- Material: Kunststoff
- Set bestehend aus: 5 Rollen inkl. Polierkopftücher, abnehmbar
- Maße: B 250 x T 250 x H 70 mm
- Gewicht: 0,5 kg
- GTIN: 4015613657998



109472

UVP\* 349,- € ①

Besteckpoliermaschine 1500/17

110431

UVP\* 4.349,- €

①

GTIN 4015613708836



Besteck auf Hochglanz poliert – Bis zu 1.500 Besteckteile pro Stunde. Dank der integrierten UV-Lampe und der HACCP-konformen Betriebstemperatur sind die Besteckteile hygienisch frisch desinfiziert.



- Material: Edelstahl
- Maximale Leistung: 1.500 Besteckteile pro Stunde
- Besteckeingabe: Rechts am Gerät, Breite der Öffnung: 215 mm
- Besteckausgabe: Vorne am Gerät, Breite der Öffnung: 100 mm
- Politur-/Trocknungs-Art: Erhitztes Maisgranulat
- Füllmenge Maisgranulat: 1,7 kg
- Gebläse zur Granulat-Entfernung: Ja
- UV-Lampe zur Besteckdesinfizierung: Ja
- Ein-/Ausschalter: Ja
- Kontrollleuchte: Aufheizen, Betriebsbereit, Temperatur, Warnlicht

- Eigenschaften: Automatische Abschaltung bei Öffnung der Abdeckung, HACCP-konform durch 80 °C Betriebstemperatur, Nach Abschaltung 10 Minuten Nachlauf zwecks Granulat-Trocknung, Leichter Zugang zum Besteckkanal, Start/Stop-Taste

- Inklusive: 1 Besteckauffangkorb, 2 kg Maisgranulat
- Anschlusswert: 0,4 kW | 230 V | 50 Hz
- Maße: B 530 x T 530 x H 790 mm
- Gewicht: 45 kg



- ▶ Gebläse zur Granulat-Entfernung
- ▶ Leichter Zugang zum Besteckkanal



- ▶ Besteckeingabe: Rechts am Gerät
- ▶ Breite der Öffnung: 215 mm



## Besteckpoliermaschine 3000/25

110432

UVP\* 5.198,- €



GTIN 4015613708935



- Material
- Maximale Leistung
- Besteckeingabe

Edelstahl  
3.000 Besteckteile pro Stunde  
Oben am Gerät  
Breite der Öffnung: 230 mm



- Besteckausgabe
- Politur-/Trocknungs-Art
- Füllmenge Maisgranulat
- Gebläse zur Granulat-Entfernung
- UV-Lampe zur Besteckdesinfizierung
- Ein-/Ausschalter
- Kontrollleuchte

Vorne am Gerät  
Erhitztes Maisgranulat  
2,5 kg  
Ja  
Ja  
Ja  
Aufheizen  
Betriebsbereit  
Temperatur  
Warnlicht

- Eigenschaften

Automatische Abschaltung bei Öffnung der Abdeckung  
HACCP-konform durch 80 °C  
Betriebstemperatur  
Leichter Zugang zum Besteckkanal  
Nach Abschaltung 10 Minuten Nachlauf zwecks Granulat-Trocknung  
Start/Stop-Taste

- Inklusive

1 Besteckauffangkorb  
1 Besteckauffangsieb  
3 kg Maisgranulat

- Anschlusswert

0,56 kW | 230 V | 50 Hz

- Maße

B 570 x T 520 x H 410 mm

- Gewicht

85 kg

## Besteckpoliermaschine 3500/30

110433

UVP\* 4.429,- €



GTIN 4015613711928



- Material
- Maximale Leistung
- Besteckeingabe

Edelstahl  
3.500 Besteckteile pro Stunde  
Rechts am Gerät  
Breite der Öffnung: 220 mm



- Besteckausgabe

Vorne am Gerät  
Breite der Öffnung: 130 mm  
Erhitztes Maisgranulat



- Politur-/Trocknungs-Art
- Füllmenge Maisgranulat
- Gebläse zur Granulat-Entfernung
- UV-Lampe zur Besteckdesinfizierung
- Ein-/Ausschalter
- Kontrollleuchte
- Eigenschaften

3 kg  
Ja  
Ja  
Ja  
Ein/Aus

- Inklusive

Automatische Abschaltung bei Öffnung der Abdeckung  
HACCP-konform durch 80 °C  
Betriebstemperatur  
Leichter Zugang zum Besteckkanal  
2 Besteckauffangkörbe  
3 kg Maisgranulat

- Anschlusswert

0,54 kW | 230 V | 50 Hz

- Maße

B 530 x T 530 x H 790 mm

- Gewicht

29 kg

## Zubehör

### Maisgranulat 3KG

- Material: Maisgranulat
- Maße: B 400 x T 300 x H 50 mm
- Gewicht: 3 kg
- GTIN: 4015613717944



110434

UVP\* 39,- €



# Wasseraufbereitungsanlagen

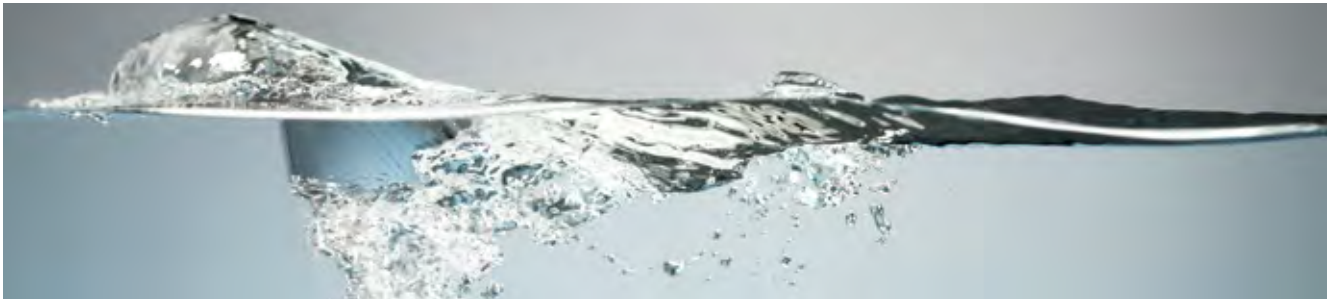

## Wasser-Enthärtungsanlage WEH1350

109889

UVP\* 498,- €



GTIN 4015613615158



- Material
- Anschlusskapazität
- Leistungskapazität
- Wasserzulauftemperatur von
- Wasserzulauftemperatur bis
- Regeneration
- Einstellmöglichkeiten

- Digital-Anzeige
- Wasseranschluss
- Ausgelegt für
- Anschlusswert
- Maße
- Gewicht

Kunststoff  
1 Gerät  
1.350 Liter / Tag bei 10° d (Gesamthärte)  
5 °C  
40 °C  
Durchflussmenge oder Zeitraum  
Intervall  
Regenerierung  
Sprache  
Uhrzeit  
Wasserhärte  
Ja  
3/4"  
Spülmaschinen  
0,03 kW | 220-240 V | 50/60 Hz  
B 255 x T 435 x H 480 mm  
11,6 kg

## Enthärtungsanlage MC-N16, 1 Gerät

109850

UVP\* 798,- €



GTIN 4015613415819



- Material
- Anschlusskapazität
- Leistungskapazität
- Wasserzulauftemperatur von
- Wasserzulauftemperatur bis
- Regeneration
- Einstellmöglichkeiten

- Digital-Anzeige
- Wasseranschluss
- Ausgelegt für
- Anschlusswert
- Maße
- Gewicht

Kunststoff  
1 Gerät  
1.600 Liter / Tag bei 10° d (Gesamthärte)  
5 °C  
35 °C  
Zeitraum  
Intervall  
Regenerierung  
Uhrzeit  
Nein  
3/4"  
Spülmaschinen  
0,04 kW | 230 V | 50 Hz  
B 250 x T 410 x H 490 mm  
7,75 kg

## Zubehör

### Anschluss-Set WEH1350

- Material: Kunststoff (PVC)
- Set bestehend aus: 1 Schlauch 1/2" für Regeneration, Länge 2 m, 1 Schlauch 3/4" für Wasseranschluss, Länge 1,5 m
- Wasserzulauftemperatur: 40 °C
- Maße: B 50 x T 2.000 x H 50 mm
- Gewicht: 0,55 kg
- GTIN: 4015613630748



### Anschlussset zu Typ MC-N 16

- Set bestehend aus: 2 Panzerschläuche AG - Wasseranschluss 3/4", Länge 1 m, Nennweite Ø 15 mm
- Maße: B 420 x T 325 x H 60 mm
- Gewicht: 1 kg
- GTIN: 4015613586748

109885

UVP\* 189,- €



109884

UVP\* 26,- €



## Vollentsalzungssystem VK 500 FB

109877

UVP\* 909,- €



GTIN 4015613681580



- |                         |   |
|-------------------------|---|
| • Material              | Kunststoff<br>Glasfaserverstärkt                          |
| • Farbe                 | Blau  |
| • Anschlusskapazität    | 1 Gerät   |
| • Leistungskapazität    | 5.000 Liter / Patrone bei bei 10° d<br>(Gesamtsalzgehalt) |
| • Entsalzungstyp        | Vollentsalzung  |
| • Wasseranschluss       | 3/4"  |
| • Probeentnahmehahn     | Ja  |
| • Ausgelegt für         | Spülmaschinen   |
| • Pfandwert pro Patrone | 290 €   |
| • Maße                  | B 260 x T 260 x H 635 mm                                  |
| • Gewicht               | 17,25 kg  |

## Teilentsalzungssystem TKD 13400 FB

109878

UVP\* 939,- €



GTIN 4015613681597



- |                         |   |
|-------------------------|---|
| • Material              | Kunststoff<br>Glasfaserverstärkt                    |
| • Farbe                 | Blau  |
| • Anschlusskapazität    | 1 Gerät   |
| • Leistungskapazität    | 13.400 Liter / Patrone bei 10° d<br>(Karbonathärte) |
| • Entsalzungstyp        | Teilentsalzung                                      |
| • Probeentnahmehahn     | Ja  |
| • Mit Aktivkohle        | Ja  |
| • Wasseranschluss       | 3/4"  |
| • Ausgelegt für         | Kombidämpfer und Eiswürfelbereiter                  |
| • Pfandwert pro Patrone | 290 €   |
| • Maße                  | B 260 x T 260 x H 635 mm                            |
| • Gewicht               | 17,4 kg   |

## Zubehör

### Anschlussset zu VK500FB, TKD 13400FB

- Set bestehend aus: 1 Adapter für Wasserhahn, 1 Wassermengenzähler, 2 Zulaufschläuche CNS - Wasseranschluss 3/4", Länge 1,5 m, Nennweite Ø 10 mm
- Maße: B 370 x T 300 x H 130 mm
- Gewicht: 1 kg
- GTIN: 4015613586755



109886

UVP\* 189,- €

### Austauschpatrone zu VK 500FB

- Material: Kunststoff, Glasfaserverstärkt
- Ausgelegt für: Spülmaschinen
- Maße: B 260 x T 260 x H 635 mm
- Gewicht: 17,25 kg
- GTIN: 4015613586762

109887

UVP\* 179,- €

### Austauschpatrone TK13400 FB

- Material: Kunststoff, Glasfaserverstärkt
- Ausgelegt für: Kombidämpfer und Eiswürfelbereiter
- Maße: B 260 x T 260 x H 635 mm
- Gewicht: 17,4 kg
- GTIN: 4015613586779

109888

UVP\* 279,- €



## GETRÄNKE | CAFE | BAR

Warme und kalte Getränke sind heute wichtige Umsatzbringer in der Gastronomie, ebenso süße Snacks. Die Geräte zur Zubereitung sind im Dauereinsatz. Von der Kaffeemaschine bis zum Blender – hier ist Leistung Trumpf!

## Kaffeemaschine "Contessa 1000"

A190053

UVP\* 195,- €



GTIN 4015613580968



• Material

Chromnickelstahl  
Kunststoff



• Anzahl Kochstellen

1

• Inhalt Kanne

1,8 Liter



• Ausführung Kanne(n)

Glas

• Aufbrühzeit

7 Minuten für 1,8 Liter

• Mindest-Aufbrühmenge

0,5 Liter

• Anzahl Warmhalteplatten

1

• Kontrollleuchte

Ein/Aus

• Warmhaltefunktion

Ja

• Ein-/Ausschalter

Ja

• Anschlusswert

2 kW | 230 V | 50 Hz

• Maße

B 215 x T 385 x H 460 mm

• Gewicht

6,5 kg

## Kaffeemaschine "Contessa 1002"

190155

UVP\* 215,- €



GTIN 4015613716091



Die für den traditionellen Kaffeegenuss – Die Isolierkanne der Contessa 1002 fasst bis zu 2 Liter frisch aufgebrihten Kaffee.



• Material

Edelstahl  
Kunststoff



• Anzahl Kochstellen

1

• Inhalt Kanne

2 Liter

• Ausführung Kanne(n)

Isolierkanne, Edelstahl

• Aufbrühzeit

8 Minuten für 2 Liter

• Leistung max.

13 Tassen

• Mindest-Aufbrühmenge

0,5 Liter

• Kontrollleuchte

Ein/Aus

• Ein-/Ausschalter

Ja

• Anschlusswert

1,9 kW | 230 V | 50/60 Hz

• Maße

B 215 x T 400 x H 520 mm

• Gewicht

6,7 kg

## Kaffeemaschine "Contessa Duo"

190156

UVP\* 429,- €



GTIN 4015613716107



Im Duett schmeckt es einfach besser – Die beiden Kochstellen mit den 2 Liter-Isolierkannen sind separat schaltbar und können somit bedarfsgerecht genutzt werden.



• Material

Edelstahl

• Anzahl Kochstellen

2

• Inhalt Kanne

2 Liter

• Ausführung Kanne(n)

Isolierkanne, Edelstahl

• Aufbrühzeit

8 Minuten für 2 Liter

• Leistung max.

2 x 13 Tassen

• Mindest-Aufbrühmenge

0,5 Liter

• Kontrollleuchte

Ein/Aus

• Ein-/Ausschalter

Ja

• Anschlusswert

3,2 kW | 230 V | 50/60 Hz

• Maße

B 430 x T 400 x H 520 mm

• Gewicht

14,21 kg



- ▶ 2 Isolierkannen aus Edelstahl
- ▶ Inhalt: 2 Liter
- ▶ Deckel mit Ausgussmechanik



- ▶ Aufbrühzeit: 8 Minuten für 2 Liter
- ▶ Mindest-Aufbrühmenge: 0,5 Liter



Die Kaffeemaschine überzeugt insbesondere durch die Isolierpumpkanne mit 1,9 Litern Fassungsvermögen.



Im Handumdrehen steht der frisch aufgebrühte Kaffee im Selbstbedienungsbereich bere



• Material	Edelstahl
• Anzahl Kochstellen	1
• Inhalt Kanne	1,9 Liter
• Ausführung Kanne(n)	Isolierkanne mit Pumpsystem, Edelstahl
• Aufbrühzeit	8 Minuten für 2 Liter
• Leistung max.	12 Tassen
• Mindest-Aufbrühmenge	0,5 Liter
• Kontrollleuchte	Ein/Aus
• Ein-/Ausschalter	Ja
• Entkalkungssignal	Ja
• Anschlusswert	1,9 kW   230 V   50/60 Hz
• Maße	B 215 x T 405 x H 520 mm
• Gewicht	8 kg



- ▶ 1 Isolierpumpkanne aus Edelstahl
- ▶ Inhalt: 1,9 Liter
- ▶ Boden mit integriertem Ring für eine 360°-Drehung der Kanne



- ▶ Mindest-Aufbrühmenge: 0,5 Liter

Zubehör

Korbfilterpapier 250 Stück

- Durchmesser oben: 250 mm
- Durchmesser unten: 90 mm
- Bestellmengeneinheit: 1 Karton (250 Filtertüten)
- Maße: B 85 x T 85 x H 250 mm
- Gewicht: 0,45 kg
- GTIN: 4015613638256



190015250

UVP\* 6,50 € ②

Korbfilterpapier 1000 Stück

- Durchmesser oben: 250 mm
- Durchmesser unten: 90 mm
- Bestellmengeneinheit: 1 Karton (1.000 Filtertüten)
- Maße: B 190 x T 190 x H 90 mm
- Gewicht: 1,79 kg
- GTIN: 4015613638249

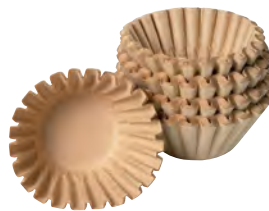

190014

UVP\* 19,50 € ②

Entkalker, Kaffeemaschinen, 30 St.

- Bestellmengeneinheit: 1 Karton (30 Beutel à 15 g)
- Maße: B 68 x T 4 x H 100 mm
- Gewicht: 0,45 kg
- GTIN: 4015613541716



190065

UVP\* 19,- € ②

## Zubehör

### Isolierkanne 1,5L-ST

- Material: Edelstahl, Kunststoff
- Inhalt: 1,5 Liter
- Durchmesser Stellfläche: 140 mm
- Doppelwandig: Ja
- Maße: B 140 x T 170 x H 215 mm
- Gewicht: 0,72 kg
- GTIN: 4015613714745



190114

UVP\* 18,- € ②

### Glaskanne 1,8L

- Material: Glas, Kunststoff
- Inhalt: 1,8 Liter
- Maße: B 160 x T 200 x H 178 mm
- Gewicht: 0,3 kg
- GTIN: 4015613658360



190133

UVP\* 15,- € ②

### Kannenwärmer für 2 Kannen

- Material: Edelstahl
- Anzahl Warmhalteplatten: 2
- Durchmesser Warmhalteplatte(n): 110 mm
- Warmhalteplatten getrennt schaltbar: Ja
- Ein-/Ausschalter: Ja
- Kontrollleuchte: Ein/Aus
- Anschlusswert: 0,16 kW | 230 V | 50 Hz
- Maße: B 358 x T 218 x H 80 mm
- Gewicht: 1 kg
- GTIN: 4015613437118



A190102

UVP\* 71,- € ②

### Isolierpumpkanne 1,9L-ST

- Material: Edelstahl, Kunststoff
- Inhalt: 1,9 Liter
- Temperaturverlust / Stunde ca.: 2,3 °C
- Gläser-/Tassenhöhe max.: 225 mm
- Durchmesser Stellfläche: 150 mm
- Pumpsystem: Ja
- Pumpdeckel-Sicherung: Ja
- Doppelwandig: Ja
- Eigenschaften: Boden mit integriertem Ring für eine 360°-Drehung der Kanne, Pumpkopf komplett abnehmbar
- Maße: B 150 x T 200 x H 390 mm
- Gewicht: 1,3 kg
- GTIN: 4015613714769



190117

UVP\* 33,- € ②

### Isolierkanne 2L-ST

- Material: Edelstahl, Kunststoff
- Inhalt: 2 Liter
- Durchmesser Stellfläche: 140 mm
- Doppelwandig: Ja
- Eigenschaften: Deckel mit Ausgießmechanik
- Maße: B 140 x T 170 x H 250 mm
- Gewicht: 0,8 kg
- GTIN: 4015613714752



190116

UVP\* 19,50 € ②

### Isolierkanne 2,5L mit Pumpsystem

- Material: Edelstahl, Kunststoff
- Inhalt: 2,5 Liter
- Pumpsystem: Ja
- Pumpdeckel-Sicherung: Ja
- Doppelwandig: Ja
- Tragegriff: Ja
- Maße: B 160 x T 200 x H 330 mm
- Gewicht: 1,4 kg
- GTIN: 4015613468655



190125

UVP\* 32,- € ②

### Isolierkanne 5L mit Pumpsystem

- Material: Edelstahl, Kunststoff
- Inhalt: 5 Liter
- Pumpsystem: Ja
- Pumpdeckel-Sicherung: Ja
- Doppelwandig: Ja
- Tragegriff: Ja
- Eigenschaften: Boden mit integriertem Ring für eine 360°-Drehung der Kanne
- Maße: B 175 x T 240 x H 430 mm
- Gewicht: 2,4 kg
- GTIN: 4015613617701



190135

UVP\* 41,- € ②

### Kaffeestation 1190

- Material: Kunststoff
- Ausgelegt für: 1 Isolierkanne, Durchmesser max. 19 cm
- Eigenschaften: 5 Staufächer für Becher, Löffel/Rührstäbchen, Milch und Zucker, Kunststoffeinsatz in 3 Höhen verstellbar
- Inklusive: 1 Abtropfschale, 1 Kunststoffeinsatz
- Maße: B 440 x T 340 x H 145 mm
- Gewicht: 1,15 kg
- GTIN: 4015613656861



190153

UVP\* 36,- € ②

### Kaffeestation 2190

- Material: Kunststoff
- Ausgelegt für: 2 Isolierkannen, Durchmesser max. 19 cm
- Eigenschaften: 5 Staufächer für Becher, Löffel/Rührstäbchen, Milch und Zucker, Kunststoffeinsatz in 3 Höhen verstellbar
- Inklusive: 2 Abtropfschalen, 2 Kunststoffeinsätze
- Maße: B 660 x T 340 x H 145 mm
- Gewicht: 1,8 kg
- GTIN: 4015613656878



190154

UVP\* 59,- € ②

## Rundfilter-Kaffeemaschinen



### Kaffeemaschine "Regina Plus 40T"

A190146

UVP\* 98,- €



GTIN 4015613629636



• Material

Edelstahl  
Kunststoff



STAINLESS  
STEEL

• Inhalt

6,8 Liter

• Leistung max.

48 Tassen



6,8 L

• Aufbrühzeit

45 Minuten für 6,8 Liter

• Mindest-Aufbrühmenge

3 Liter (20 Tassen)

• Kontrollleuchte

Ja

• Ein-/Ausschalter

Ja

• Entkalkungssignal

Ja

• Füllstandsanzeige

Ja

• Warmhaltefunktion

Ja

• Eigenschaften

2 getrennte Heizsysteme für Brüh- und Warmhaltefunktion

• Anschlusswert

1,2 kW | 230 V | 50/60 Hz

• Maße

B 220 x T 220 x H 415 mm

• Gewicht

3,1 kg

### Kaffeemaschine "Regina Plus 90T"

A190196

UVP\* 139,- €



GTIN 4015613629995



• Material

Edelstahl  
Kunststoff



STAINLESS  
STEEL

• Inhalt

15 Liter

• Leistung max.

80 - 90 Tassen



15 L

• Aufbrühzeit

60 Minuten für 15 Liter

• Mindest-Aufbrühmenge

4,5 Liter (30 Tassen)

• Kontrollleuchte

Ja

• Ein-/Ausschalter

Ja

• Entkalkungssignal

Ja

• Füllstandsanzeige

Ja

• Warmhaltefunktion

Ja

• Eigenschaften

2 getrennte Heizsysteme für Brüh- und Warmhaltefunktion

• Anschlusswert

1,6 kW | 230 V | 50/60 Hz

• Maße

B 270 x T 270 x H 475 mm

• Gewicht

4,1 kg



## Kaffeemaschine "Bartscher PRO II 40T"

**A190148**

UVP\* 119,- €



GTIN 4015613670515

**Mehr Genuss und Flexibilität**

Dank des optimierten Edelstahlfilters können Sie Ihren Kaffee mit oder ohne Filterpapier aufbrühen.



• Material

Edelstahl



• Material Heizsystem

Kunststoff

• Material Filter

Edelstahl

• Inhalt

Edelstahl

• Leistung max.

6 Liter

• Aufbrühzeit

40 - 48 Tassen

• Mindest-Aufbrühmenge

40 Minuten für 6 Liter

• Kontrollleuchte

3 Liter (20 Tassen)

• Ein-/Ausschalter

Ja

• Entkalkungssignal

Ja

• Füllstandsanzeige

Ja

• Warmhaltefunktion

Ja

• Anschlusswert

1,2 kW | 230 V | 50/60 Hz

• Eigenschaften

2 getrennte Heizsysteme für Brüh- und Warmhaltefunktion

Kaffeemaschine kann auch ohne Filterpapier genutzt werden

Reinigungsschaber

B 310 x T 320 x H 480 mm

3,18 kg



- ▶ Entkalkungssignal
- ▶ Warmhaltefunktion



- ▶ Edelstahl-Heizsystem
- ▶ 2 getrennte Heizsysteme für Brüh- und Warmhaltefunktion

• Inklusive

• Maße

• Gewicht

## Kaffeemaschine "Bartscher PRO II 60T"

**A190167**

UVP\* 129,- €



GTIN 4015613670522



• Material

Edelstahl



• Material Heizsystem

Kunststoff

• Material Filter

Edelstahl



• Inhalt

9 Liter

• Leistung max.

60 - 72 Tassen

• Aufbrühzeit

50 Minuten für 9 Liter

• Mindest-Aufbrühmenge

4,5 Liter (30 Tassen)

• Kontrollleuchte

Ja

• Ein-/Ausschalter

Ja

• Entkalkungssignal

Ja

• Füllstandsanzeige

Ja

• Warmhaltefunktion

Ja

• Eigenschaften

2 getrennte Heizsysteme für Brüh- und Warmhaltefunktion

Kaffeemaschine kann auch ohne Filterpapier genutzt werden

Reinigungsschaber

1,2 kW | 230 V | 50/60 Hz

B 310 x T 320 x H 540 mm

3,8 kg

• Inklusive

• Anschlusswert

• Maße

• Gewicht

## Zubehör

### Rundfilterpapier 195mm, 250Stk

- Durchmesser: 195 mm
- Bestellmengeneinheit: 1 Karton (250 Rundfilter)
- Maße: B 195 x T 195 x H 1 mm
- Gewicht: 0,3 kg
- GTIN: 4015613427980

**A190009250**

UVP\* 11,- €



### Rundfilterpapier 195mm, 1000Stk

- Durchmesser: 195 mm
- Bestellmengeneinheit: 1 Karton (1.000 Rundfilter)
- Maße: B 195 x T 195 x H 1 mm
- Gewicht: 1,4 kg
- GTIN: 4015613372983

**A190009**

UVP\* 37,- €





Mehr Genuss und Flexibilität

Dank des optimierten Edelstahlfilters können Sie Ihren Kaffee mit oder ohne Filterpapier aufbrühen.



• Material

Edelstahl



• Material Heizsystem

Kunststoff

• Material Filter

Edelstahl

• Inhalt

Edelstahl

• Leistung max.

13,2 Liter

• Aufbrühzeit

90 - 100 Tassen

• Mindest-Aufbrühmenge

55 Minuten für 13,2 Liter

• Kontrollleuchte

6 Liter (40 Tassen)

• Ein-/Ausschalter

Ja

• Entkalkungssignal

Ja

• Füllstandsanzeige

Ja

• Warmhaltefunktion

Ja

• Eigenschaften

2 getrennte Heizsysteme für Brüh- und Warmhaltefunktion

Kaffeemaschine kann auch ohne Filterpapier genutzt werden

• Inklusive

Reinigungsschaber

• Anschlusswert

1,6 kW | 230 V | 50/60 Hz

• Maße

B 350 x T 375 x H 540 mm

• Gewicht

4,6 kg

Zubehör

Rundfilterpapier 245mm, 250Stk

- Durchmesser: 245 mm
- Bestellmengeneinheit: 1 Karton (250 Rundfilter)
- Maße: B 245 x T 245 x H 1 mm
- Gewicht: 0,55 kg
- GTIN: 4015613561004



A190011250

UVP\* 12,- € ②

Rundfilterpapier 245mm, 1000Stk

- Durchmesser: 245 mm
- Bestellmengeneinheit: 1 Karton (1.000 Rundfilter)
- Maße: B 245 x T 245 x H 1 mm
- Gewicht: 2,1 kg
- GTIN: 4015613400129



A190011

UVP\* 42,- € ②

Entkalker, Kaffeemaschinen, 30 St.

- Bestellmengeneinheit: 1 Karton (30 Beutel à 15 g)
- Maße: B 68 x T 4 x H 100 mm
- Gewicht: 0,45 kg
- GTIN: 4015613541716



190065

UVP\* 19,- € ②

Milchaufschäumer Induktion MSI400

190129

UVP\* 86,- €

②

GTIN 4015613613413



• Material

Edelstahl

• Inhalt

0,4 Liter



• Funktionen

Aufschäumen/Erhitzen bei 65 °C

Aufschäumen/Erhitzen bei 70 °C

Aufschäumen/Erhitzen von 150 ml bis 400 ml Milch in ca. 80-90 Sekunden

Kaltes Aufschäumen

0 °C bis 70 °C

Ja

Ja

Ja

Abnehmbar

Edelstahl mit Kunststoffdeckel

1 Magnetische Mixscheibe für Micro-Milchschaum

2 magnetische Mixscheiben für festen Milchschaum

0,6 kW | 230 V | 50 Hz

B 125 x T 150 x H 180 mm

1,1 kg

• Temperaturbereich

• Automatische Abschaltung

• Kontrollleuchte

• Rührbehälter

• Inklusive

• Anschlusswert

• Maße

• Gewicht

## Siebträger-Kaffeemaschinen – Die Features im Überblick

- ✓ 1 Teewasserhahn
- ✓ 2 Dampfhähne
- ✓ 2 getrennte Heizsysteme für Brüh- und Warmhaltefunktion
- ✓ 4 verschiedene Programme für die Dosierung pro Gruppe
- ✓ Anti-Vakuumventil für den Kessel
- ✓ Automatische Boilerbefüllung
- ✓ Automatische Reinigung einer Brühgruppe
- ✓ Automatischer Wasserzulauf durch Magnetventil
- ✓ Je Brühgruppe 1 Wärmetauscher
- ✓ Pree Bree System (patentierter Kaffeevorbrühprozess)
- ✓ Teilchenfilter
- ✓ Verchromte Kugelgelenkausgangsrohre für Dampf- und Heißwasserentnahme
- ✓ Überdruckventil



### Kaffeemaschine Coffeeline G1,6L

190160

UVP\* 2.498,- €



GTIN 4015613481708



• Ausführung

• Material



• Brühgruppe(n)

• Anzahl Kessel

• Inhalt

• Steuerung

• Kontrollleuchte

• Anschlusswert

• Maße

• Gewicht

Siebträger

Stahlblech

1

1

6 Liter

Elektronisch

Knebel

Knopf

Ja

2,85 kW | 230 V | 50 Hz

B 475 x T 580 x H 523 mm

35,4 kg

### Kaffeemaschine Coffeeline G2, 11,5L

190161

UVP\* 3.498,- €



GTIN 4015613481715



• Ausführung

• Material



• Brühgruppe(n)

• Anzahl Kessel

• Inhalt

• Steuerung

• Digital-Anzeige

• Display-Anzeige

• Kontrollleuchte

• Anschlusswert

• Maße

• Gewicht

Siebträger

Stahlblech

2

1

11,5 Liter

Elektronisch

Knebel

Knopf

Ja

4-sprachig

Datum und Uhrzeit

Tassenzählung

Wartungsanzeige

Ja

3,3 kW | 230 V | 50 Hz

B 677 x T 580 x H 523 mm

54 kg

## Kaffeemaschine Coffeeline G2plus

190163

UVP\* 4.398,- €



GTIN 4015613487908



- Ausführung
- Material
- Brühgruppe(n)
- Anzahl Kessel
- Inhalt
- Steuerung

- Kontrollleuchte
- Digital-Anzeige
- Display-Anzeige

- Anschlusswert
- Maße
- Gewicht

Siebträger  
Stahlblech  
2  
3  
11,5 Liter + 2 x 1,5 Liter  
Elektronisch  
Knebel  
Ja  
Ja  
Tassenzählung  
Wartungsanzeige  
3,3 kW | 230 V | 50 Hz  
B 677 x T 580 x H 523 mm  
62 kg

## Kaffeemaschine Coffeeline G3, 17,5L

190162

UVP\* 4.298,- €



GTIN 4015613481722



- Ausführung
- Material
- Brühgruppe(n)
- Anzahl Kessel
- Inhalt
- Steuerung

- Digital-Anzeige
- Display-Anzeige

- Kontrollleuchte
- Anschlusswert
- Geräte-Anschluss
- Maße
- Gewicht

Siebträger  
Stahlblech  
3  
1  
17,5  
Elektronisch  
Knebel  
Knopf  
Ja  
4-sprachig  
Datum und Uhrzeit  
Tassenzählung  
Wartungsanzeige  
Ja  
4,3 kW | 400 V | 50 Hz  
3 NAC  
B 967 x T 580 x H 523 mm  
71,4 kg

## Kaffeemaschine Coffeeline G3plus

190164

UVP\* 5.598,- €



GTIN 4015613487915



- Ausführung
- Material
- Brühgruppe(n)
- Anzahl Kessel
- Inhalt
- Steuerung

- Kontrollleuchte
- Digital-Anzeige
- Display-Anzeige

- Anschlusswert
- Geräte-Anschluss
- Maße
- Gewicht

Siebträger  
Stahlblech  
3  
4  
17,5 + 3 x 1,5 Liter  
Elektronisch  
Knebel  
Knopf  
Ja  
Ja  
Tassenzählung  
Wartungsanzeige  
6,3 kW | 400 V | 50 Hz  
3 NAC  
B 967 x T 580 x H 523 mm  
87 kg

## DIE SERIE IM VERGLEICH

	Brühgruppe(n)	Anzahl Kessel	Inhalt	Digital-Anzeige	Anschlusswert	Gewicht
190160	1	1	6 Liter	–	2,85 kW   230 V   50 Hz	35,4 kg
190161	2	1	11,5 Liter	✓	3,3 kW   230 V   50 Hz	54 kg
190163	2	3	11,5 Liter + 2 x 1,5 Liter	✓	3,3 kW   230 V   50 Hz	62 kg
190162	3	1	17,5	✓	4,3 kW   400 V   50 Hz	71,4 kg
190164	3	4	17,5 + 3 x 1,5 Liter	✓	6,3 kW   400 V   50 Hz	87 kg

## Zubehör

### Siebträger einfach 7g Coffeline

- Material: Messing, Verchromt, Kunststoff
- Inhalt Kaffeemehl: 7 g
- Anzahl Tassenausläufe: 1
- Maße: B 220 x T 81 x H 75 mm
- Gewicht: 0,55 kg
- GTIN: 4015613588377



190180

UVP\* 39,- € ①

### Siebträger doppelt 14g Coffeline

- Material: Messing, Verchromt, Kunststoff
- Inhalt Kaffeemehl: 14 g
- Anzahl Tassenausläufe: 2
- Maße: B 220 x T 81 x H 75 mm
- Gewicht: 0,58 kg
- GTIN: 4015613588384



190181

UVP\* 45,- € ①

### Siebträger dreifach 21g Coffeline

- Material: Messing, Verchromt, Kunststoff
- Inhalt Kaffeemehl: 21 g
- Anzahl Tassenausläufe: 3
- Maße: B 220 x T 81 x H 75 mm
- Gewicht: 0,66 kg
- GTIN: 4015613588391



190182

UVP\* 59,- € ①

### Kaffeeresteschublade schmal

- Material: Edelstahl
- Inhalt Kaffeesatz: Ca. 80 Portionen
- Eigenschaften: Beliebig erweiterbar, Sehr einfach zu montieren
- Maße: B 290 x T 515 x H 105 mm
- Gewicht: 6 kg
- GTIN: 4015613494203

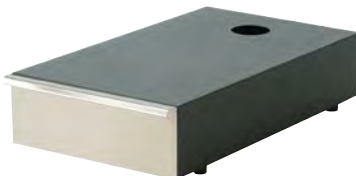

190171

UVP\* 198,- € ①

### Kaffeeresteschublade breit

- Material: Edelstahl
- Inhalt Kaffeesatz: Ca. 140 Portionen
- Eigenschaften: Beliebig erweiterbar, Sehr einfach zu montieren
- Maße: B 410 x T 515 x H 105 mm
- Gewicht: 6,95 kg
- GTIN: 4015613494197

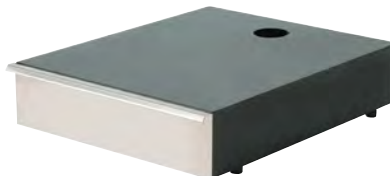

190170

UVP\* 259,- € ①

### Verbindungssteg zu Resteschublade

- Maße: B 460 x T 50 x H 50 mm
- Gewicht: 1 kg
- GTIN: 4015613494210



190172

UVP\* 35,- € ①

### Milchaufschäumer, Capuccinatore

- Material: Kunststoff
- Eigenschaften: Einstellung der Luftzufuhr über Drehventil
- Maße: B 36 x T 36 x H 131 mm
- Gewicht: 0,13 kg
- GTIN: 4015613541143



190173

UVP\* 89,- € ①

### Tamper 57

- Material: Aluminium
- Durchmesser: 57 mm
- Maße: B 57 x T 57 x H 92 mm
- Gewicht: 0,22 kg
- GTIN: 4015613656380



190179

UVP\* 35,- € ①

## Kaffeemühlen



### Kaffeemühle Modell Tauro

190175

UVP\* 392,- €



GTIN 4015613492445



- Material
- Inhalt Bohnenbehälter
- Drehzahl max.
- Ein-/Ausschalter
- Überhitzungsschutz
- Schutzart
- Eigenschaften

- Anschlusswert
- Maße
- Gewicht

Edelstahl  
1 kg  
1300 U / Min.  
Ja  
Ja  
IP21  
Auffangbehälter für bis zu 600 g Kaffeemehl  
Dosierung regelbar von 5 - 12 g  
Mahlwerk Ø 60 mm  
0,275 kW | 230 V | 50-60 Hz  
B 165 x T 390 x H 510 mm  
8 kg

### Kaffeemühle Modell Space II

190174

UVP\* 439,- €



GTIN 4015613658957



- Material
- Inhalt Bohnenbehälter
- Drehzahl max.
- Ein-/Ausschalter
- Überhitzungsschutz
- Schutzart
- Eigenschaften

- Anschlusswert
- Maße
- Gewicht

Edelstahl  
2 kg  
1300 U / Min.  
Ja  
Ja  
IP21  
Auffangbehälter für bis zu 600 g Kaffeemehl  
Dosierung regelbar von 5 - 12 g  
Mahlwerk Ø 60 mm  
0,352 kW | 230 V | 50 Hz  
B 200 x T 390 x H 600 mm  
8,4 kg

# Wasserfiltersystem



## Wasserfiltersystem für Kaffeemaschinen

**109881**

UVP\* 72,- €



GTIN 4015613630731



- Material Kunststoff
- Leistungskapazität 1.600 Liter / bei 10 ° KH (Karbonathärte)
- Wasseranschluss 1/2"
- Wasserdruck 1,5 - 6 bar
- Wasserzulauftemperatur von 5 °C
- Wasserzulauftemperatur bis 30 °C
- Ausführung Einwegsystem
- Ausgelegt für Für horizontalen und vertikalen Einbau Kaffeemaschinen
- Maße B 200 x T 140 x H 320 mm
- Gewicht 2,2 kg

## Wasserfilter zu Siebträger kompl.

**109856**

UVP\* 195,- €



GTIN 4015613501130



- Material Polypropylen
- Leistungskapazität 1.500 Liter / bei 10 ° KH (Karbonathärte)
- Wasseranschluss 3/8"
- Wasserdruck 2 - 8 bar
- Wasserzulauftemperatur von 4 °C
- Wasserzulauftemperatur bis 30 °C
- Ausführung Mehrwegsystem
- Ausgelegt für Kaffeemaschinen
- Inklusive 1 Filterkerze
- Maße B 110 x T 122 x H 365 mm
- Gewicht 1,55 kg

## Zubehör

### Ersatzfilterkerze zu 109856

- Maße: B 95 x T 95 x H 315 mm
- Gewicht: 1,3 kg
- GTIN: 4015613501147

**109857**

UVP\* 109,- €

### Wasserzähler zu Wasserfilter 109856

- Maße: B 45 x T 90 x H 50 mm
- Gewicht: 0,16 kg
- GTIN: 4015613501154

**109861**

UVP\* 129,- €



### Anschlussset Filterkerze 3/8

- Set bestehend aus: 1 Flachdichtung, 1 Hutfilter, 1 Schlauch 3/8" x 3/8", Länge 1,5 m
- Maße: B 10 x T 1.500 x H 10 mm
- Gewicht: 0,3 kg
- GTIN: 4015613501161

**109864**

UVP\* 32,- €



# Heißwasser-Spender



## Samowar 3L

191001

UVP\* 179,- €



GTIN 4015613488790



• Material

Edelstahl

• Farbe

Silber



• Inhalt

3 Liter



• Temperaturregelung

Stufenlos

• Temperaturbereich

20 °C bis 100 °C

• Überhitzungsschutz

Ja

• Warmhaltefunktion

Ja

• Kontrollleuchte

Aufheizen

• Automatische Abschaltung

Ja

• Gläser-/Tassenhöhe max.

140 mm

• Griff-Eigenschaften

Hitzeisoliert

• Inklusive

1 Teekanne, Inhalt 1,2 Liter

1 Teesieb

• Anschlusswert

1,5 kW | 230 V | 50 Hz

• Maße

B 305 x T 210 x H 490 mm

• Gewicht

1,7 kg

## Samowar 3,2L

191004

UVP\* 98,- €



GTIN 4015613622521



• Material

Edelstahl

• Farbe

Kunststoff



• Farbe

Silber

• Inhalt

Schwarz



• Inhalt

3,2 Liter

• Überhitzungsschutz

Ja

• Warmhaltefunktion

Ja

• Kontrollleuchte

Ja

• Automatische Abschaltung

Ja

• Griff-Eigenschaften

Hitzeisoliert

• Inklusive

1 Teekanne aus Steingut, Inhalt 0,8 Liter

1 Teesieb

• Anschlusswert

2 kW | 220-240 V | 50-60 Hz

• Maße

B 274 x T 275 x H 495 mm

• Gewicht

2,15 kg



## Heisswasser-Spender 5L

200061

UVP\* 85,- €



GTIN 4015613505541



- Material
- Material Deckel
- Inhalt
- Temperaturbereich
- Temperaturregelung
- Füllstandsanzeige
- Kontrollleuchte
- Anschlusswert
- Maße
- Gewicht

Edelstahl  
Edelstahl  
5 Liter  
30 °C bis 100 °C  
Thermostatisch  
Nein  
Aufheizen  
1,8 kW | 230 V | 50 Hz  
B 280 x T 265 x H 400 mm  
1,8 kg

## Heißwasser-Spender 6L

200085

UVP\* 65,- €



GTIN 4015613697208



- Material
- Material Deckel
- Inhalt
- Temperaturbereich
- Temperaturregelung
- Sicherheitsthermostat
- Doppelwandig
- Füllstandsanzeige
- Kontrollleuchte
- Ein-/Ausschalter
- Anschlusswert
- Maße
- Gewicht

Edelstahl  
Kunststoff  
Edelstahl  
Kunststoff  
6 Liter  
30 °C bis 100 °C  
Thermostatisch  
Mechanisch  
Stufenlos  
Ja  
Nein  
Ja  
Aufheizen  
Betriebsbereit  
Ja  
1,8 kW | 230 V | 50 Hz  
B 280 x T 290 x H 385 mm  
1,6 kg

## Heißwasser-Spender 8,5L

200069

UVP\* 98,- €



GTIN 4015613649849



- Material
- Material Deckel
- Inhalt
- Temperaturbereich
- Temperaturregelung
- Doppelwandig
- Füllstandsanzeige
- Kontrollleuchte
- Ein-/Ausschalter
- Anschlusswert
- Maße
- Gewicht

Chromnickelstahl  
Chromnickelstahl  
8,5 Liter  
30 °C bis 100 °C  
Thermostatisch  
Ja  
Ja  
Aufheizen  
Ein/Aus  
Ja  
1,6 kW | 230 V | 50/60 Hz  
B 225 x T 225 x H 470 mm  
2,65 kg

## Heißwasser-Spender 9L

200073

UVP\* 219,- €



GTIN 4015613676517



• Material

Edelstahl  
Kunststoff



• Material Deckel

Edelstahl

• Inhalt

9 Liter



• Temperaturbereich

30 °C bis 95 °C

• Temperaturregelung

Thermostatisch  
Stufenlos

• Sicherheitsthermostat

Ja

• Doppelwandig

Ja

• Füllstandsanzeige

Ja

• Kontrollleuchte

Aufheizen

• Ein-/Ausschalter

Ja

• Eigenschaften

Abtropfschale abnehmbar  
Griffe abklappbar

• Anschlusswert

2,8 kW | 230 V | 50/60 Hz

• Maße

B 305 x T 350 x H 490 mm

• Gewicht

4,6 kg

## Heißwasser-Spender 9L-FWA

200086

UVP\* 379,- €



GTIN 4015613697789



Der für den kontinuierlichen Heißwasser-Bedarf – Der Heißwasser-Spender ist mit dem Festwasseranschluss und der Nachfüllautomatik bestens für den stark frequentierten Selbstbedienungsbereich geeignet.



• Material

Edelstahl  
Kunststoff



• Material Deckel

Edelstahl

• Inhalt

9 Liter

• Temperaturbereich

30 °C bis 95 °C

• Temperaturregelung

Thermostatisch  
Stufenlos

• Sicherheitsthermostat

Ja

• Doppelwandig

Ja

• Füllstandsanzeige

Ja

• Wasseranschluss

Festwasseranschluss 3/4"

• Nachfüllautomatik abschaltbar

Ja

• Überlaufschutz

Ja

• Kontrollleuchte

Aufheizen

• Ein-/Ausschalter

Ein/Aus

• Eigenschaften

Nachfüllautomatik Ein/Aus

Ja

Abtropfschale abnehmbar (Lichte Höhe 145 mm)

Kondensationsblech unterhalb des Deckels

Griffe abklappbar

• Wichtiger Hinweis

Ab Wasserhärte von 5° d.H empfehlen wir ausdrücklich die Vorschaltung eines geeigneten Wasserenthärterers sowie ein Wasserdruck von maximal 3 bar

Wasserschlauch

2,8 kW | 230 V | 50/60 Hz

B 305 x T 350 x H 490 mm

4,62 kg

• Inklusive

• Anschlusswert

• Maße

• Gewicht

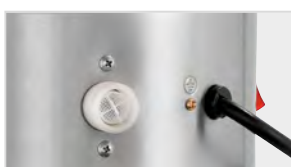

- ▶ Festwasseranschluss
- ▶ Ideal geeignet für den stark frequentierten Selbstbedienungsbereich



- ▶ Griffe abklappbar



- ▶ Heißwasser-Spender im Edelstahl-Design
- ▶ Stufenloses Erhitzen und Warmhalten
- ▶ Doppelwandig



- ▶ Abtropfschale abnehmbar

## Heisswasser-Spender 10L

200054

UVP\* 112,- €



GTIN 4015613468778



• Material

Edelstahl  
Kunststoff  
Stahl



• Material Deckel

Edelstahl



• Inhalt

10 Liter

• Temperaturbereich

30 °C bis 100 °C

• Temperaturregelung

Thermostatisch

• Füllstandsanzeige

Ja

• Kontrollleuchte

Aufheizen

• Ein-/Ausschalter

Ein/Aus

• Anschlusswert

Ja

2,5 kW | 230 V | 50 Hz

• Maße

B 213 x T 213 x H 505 mm

• Gewicht

2,3 kg

## Heißwasser-Spender 28L

200063

UVP\* 149,- €



GTIN 4015613592961



• Material

Edelstahl  
Kunststoff



• Material Deckel

Edelstahl



• Inhalt

28 Liter

• Temperaturbereich

30 °C bis 100 °C

• Temperaturregelung

Thermostatisch

• Füllstandsanzeige

Ja

• Kontrollleuchte

Aufheizen

• Ein-/Ausschalter

Ein/Aus

• Anschlusswert

Ja

2,8 kW | 230 V | 50/60 Hz

• Maße

B 400 x T 385 x H 635 mm

• Gewicht

5,3 kg

# Glühweintöpfe



## Glühweintopf 7l

200065

UVP\* 89,- €



GTIN 4015613612409



STAINLESS STEEL

7L

- Material
- Material Deckel
- Inhalt max.
- Nutzinhalt
- Temperaturbereich
- Temperaturregelung

Edelstahl  
Edelstahl  
9 Liter  
7 Liter  
30 °C bis 80 °C  
Stufenlos  
Thermostatisch  
2 kW | 220-240 V | 50 Hz  
B 275 x T 260 x H 490 mm  
2 kg

- Anschlusswert
- Maße
- Gewicht

## Glühweintopf "Multitherm", 20L

A200050

UVP\* 175,- €



GTIN 4015613396873



STAINLESS STEEL

20L

Heiße Getränke für jeden Anlass.  
Ideal zum Warmhalten von Glühwein, Jagertee oder Heißwasser für Tee.

- Material
- Material Deckel
- Nutzinhalt
- Temperaturbereich
- Temperaturregelung
- Kontrollleuchte

Edelstahl  
Edelstahl  
20 Liter  
30 °C bis 90 °C  
Stufenlos  
Aufheizen  
Ein/Aus  
3 Beschriftungen: Glühwein, Jagertee, Heisswasser - hot water - Tee  
2 kW | 230 V | 50/60 Hz  
B 355 x T 350 x H 610 mm  
4,7 kg

- Inklusive
- Anschlusswert
- Maße
- Gewicht

### Warmhaltedeckel zu A200050

- Material: Edelstahl
- Durchmesser: 354 mm
- Randhöhe: 40 mm
- Ausgelegt für: Ca. 10 - 15 Tassen
- Maße: B 354 x T 354 x H 45 mm
- Gewicht: 0,74 kg
- GTIN: 4015613503493



200058

UVP\* 19,- €



**Glühweintopf / Einkochtopf GE 21**

**200049**

UVP\* 98,- €



GTIN 4015613592794



21 L

- Material
- Material Deckel
- Inhalt max.
- Nutzinhalt
- Temperaturbereich
- Temperaturregelung

- Einkochtopf
- Eigenschaften

- Inklusive
- Anschlusswert
- Maße
- Gewicht

Emaile-Beschichtung  
Kunststoff  
28 Liter  
21 Liter  
30 °C bis 100 °C  
Stufenlos  
Thermostatisch  
Ja  
Geschlossener Topfboden mit verdecktem Heizelement  
1 Rost, Ø 320 mm  
1,8 kW | 220-240 V | 50 Hz  
B 370 x T 370 x H 500 mm  
5,4 kg

**Glühweintopf, Einkochtopf 25L, CNS**

**A200052**

UVP\* 155,- €



GTIN 4015613443195



25 L

STAINLESS STEEL

- Material
- Material Deckel
- Nutzinhalt
- Temperaturbereich
- Temperaturregelung

- Einkochtopf
- Inklusive
- Anschlusswert
- Maße
- Gewicht

Edelstahl  
Kunststoff  
Glas  
25 Liter  
30 °C bis 100 °C  
Stufenlos  
Thermostatisch  
Ja  
1 Rost, Ø 320 mm  
2 kW | 230 V | 50/60 Hz  
B 450 x T 450 x H 470 mm  
6,1 kg

**Glühweintopf, Einkochtopf 30L, CNS**

**200057**

UVP\* 175,- €



GTIN 4015613499420



30 L

STAINLESS STEEL

- Material
- Material Deckel
- Nutzinhalt
- Temperaturbereich
- Temperaturregelung

- Einkochtopf
- Inklusive
- Anschlusswert
- Maße
- Gewicht

Edelstahl  
Kunststoff  
Glas  
30 Liter  
30 °C bis 100 °C  
Stufenlos  
Thermostatisch  
Ja  
1 Rost, Ø 320 mm  
2 kW | 230 V | 50/60 Hz  
B 450 x T 450 x H 520 mm  
5,47 kg

**Zubehör**

**Warmhaltedeckel zu 200057/A200052**

- Material: Edelstahl
- Durchmesser: 400 mm
- Randhöhe: 39 mm
- Ausgelegt für: Ca. 10 - 15 Tassen
- Maße: B 395 x T 395 x H 40 mm
- Gewicht: 0,82 kg
- GTIN: 4015613503509



**200059**

UVP\* 21,- €



## Dispenser 2,2L steckbar

190990

UVP\* 69,- €



GTIN 4015613635293



2,2 L

### • Material

Stahlblech  
Pulverbeschichtet  
Kunststoff

- Inhalt
- Ausgelegt für
- Pumpsystem
- Doppelwandig
- Temperaturverlust / Stunde ca.
- Füllstandsanzeige
- Durchmesser Stellfläche
- Abtropfschale integriert
- Eigenschaften

2,2 Liter  
Kalte oder heiße Getränke  
Ja  
Ja  
2,2 °C  
Ja  
150 mm  
Ja  
Behälter herausnehmbar  
Boden mit integriertem Ring für eine 360°-Drehung der Kanne  
Der Sockel ist in Reihe steckbar  
3 beschriftete Silikonschilder "coffee", "tea" und "hot water"  
3 unbeschriftete Silikonschilder  
B 190 x T 245 x H 330 mm  
1,9 kg

### • Inklusive

- Maße
- Gewicht

### Abtropfschale ID2,2L

- Material: Kunststoff, Stahlblech, Pulverbeschichtet
- Eigenschaften: Die Abtropfschale kann in Reihe gesteckt werden
- Maße: B 187 x T 243 x H 42 mm
- Gewicht: 0,3 kg
- GTIN: 4015613696058



190991

UVP\* 9,80 €



## Iso-Dispenser 3L, doppelwandig, CNS

150982

UVP\* 57,- €



GTIN 4015613491462



STAINLESS STEEL

### • Material

Edelstahl  
Kunststoff

3 L

- Inhalt
- Ausgelegt für
- Gläser-/Tassenhöhe max.
- Pumpsystem
- Doppelwandig
- Füllstandsanzeige
- Eigenschaften
- Maße
- Gewicht

3 Liter  
Kalte oder heiße Getränke  
11 cm  
Ja  
Ja  
Ja  
Patentiertes Vakuum-Isolations-System  
B 165 x T 185 x H 460 mm  
1,63 kg

## Getränke-Dispenser DTE5, thermoel.

150983

UVP\* 219,- €



GTIN 4015613610726



- Material
- Behälter

Chromnickelstahl  
Material: Polycarbonat  
Maße: Ø 170 mm, Höhe 280 mm

CNS

- Inhalt
- Kühlung
- Abtropfschale integriert
- Ein-/Ausschalter
- Anschlusswert
- Maße
- Gewicht

5 Liter  
Thermoelektrisch  
Ja  
Ja  
0,06 kW | 230 V | 50 Hz  
B 220 x T 330 x H 520 mm  
4,15 kg

5 L

## Iso-Dispenser 8L

150990

UVP\* 219,- €



GTIN 4015613681931



• Material

Edelstahl



• Inhalt

8 Liter

• Ausgelegt für

Kalte oder heiße Speisen

• Pumpsystem

Nein

• Gläser-/Tassenhöhe max.

20,5 cm

• Doppelwandig

Ja

• Temperaturverlust / Stunde ca.

1 °C

• Füllstandsanzeige

Ja

• Abtropfschale integriert

Ja

• Eigenschaften

Doppelwandige Vakuumisolierung

Ablasshahn abnehmbar

Einfaches Befüllen durch geteilten Deckel

Auffangschale einfach entnehmbar

• Maße

B 235 x T 350 x H 635 mm

• Gewicht

5 kg

## Iso-Dispenser 9,0L, CNS

150981

UVP\* 48,- €



GTIN 4015613468662



• Material

Edelstahl



• Inhalt

9 Liter

• Ausgelegt für

Kalte oder heiße Getränke

• Gläser-/Tassenhöhe max.

10 cm

• Doppelwandig

Ja

• Temperaturverlust / Stunde ca.

4 °C

• Füllstandsanzeige

Nein

• Maße

B 261 x T 226 x H 385 mm

• Gewicht

2 kg

## Schokoladendispenser 9,5L

900004

UVP\* 629,- €



GTIN 4015613633268



• Material

Kunststoff

• Material Rührwerk

Polycarbonat

• Material Rührflügel

Edelstahl

• Inhalt

Edelstahl

• Gläser-/Tassenhöhe max.

Kunststoff

• Temperaturbereich

9,5 Liter

• Temperaturregelung

10 cm

• Überhitzungsschutz

0 °C bis 85 °C

• Abtropfschale integriert

Stufenlos

• Kontrollleuchte

Ja

• Eigenschaften

Ja

Ein/Aus

Ablasshahn abnehmbar

Abtropfschale mit Füllstandsensor

Erwärmung über Wasserbad-Prinzip

• Anschlusswert

1,006 kW | 220 V | 50 Hz

• Maße

B 280 x T 410 x H 580 mm

• Gewicht

7,5 kg

## Zitruspressen



### Zitruspresse "Joy"

150140

UVP\* 175,- €



GTIN 4015613460253



- Material Aluminiumguss  
Kunststoff
- Saftbehälter Kunststoff
- Ausgelegt für Grapefruits  
Orangen  
Zitronen
- Presskegel 3 verschiedene Größen  
Austauschbar  
Kunststoff
- Ein-/Ausschalter Ja
- Anschlusswert 0,18 kW | 230 V | 50 Hz
- Maße B 210 x T 320 x H 415 mm
- Gewicht 5,5 kg

#### Spritzschutz "Joy"

- Material: Polycarbonat
- Maße: B 177 x T 177 x H 120 mm
- Gewicht: 0,1 kg
- GTIN: 4015613660370



150158

UVP\* 4,50 €



### Zitruspresse CS1, elektrisch

150146

UVP\* 285,- €



GTIN 4015613587226



- Material Aluminiumguss  
Edelstahl
- Drehzahl max. 980 U / Min.
- Ausgelegt für Granatapfel  
Orangen  
Pampelmusen
- Presskegel Abnehmbar  
Edelstahl  
Spülmaschinengeeignet
- Saftbehälter Abnehmbar  
Edelstahl  
Spülmaschinengeeignet
- Ein-/Ausschalter Ja
- Anschlusswert 0,23 kW | 230 V | 50/60 Hz
- Maße B 220 x T 330 x H 375 mm
- Gewicht 8,61 kg



## Entsafter Top Juicer

150145

UVP\* 102,- €



GTIN 4015613544564



- Material
- Drehzahl max.
- Geschwindigkeitsregelung
- Durchmesser Einfüllschacht
- Ausgelegt für
- Ein-/Ausschalter
- Eigenschaften

Edelstahl  
18000 U / Min.  
2 Stufen  
75 mm  
Weiches und hartes Obst oder Gemüse  
Ja  
Anbauteile sind spülmaschinengeeignet (ausgenommen Basiseinheit)  
Fein-Sieb aus Edelstahl für den perfekten Fruchtgenuss  
Ganze Früchte (z. B. Äpfel) oder Gemüse kinderleicht entsaften ohne Vorschneiden  
Leistungsstarker, geräuscharmer Motor  
XXL-Einfüllschacht  
1 Kunststoffbecher mit Spritzschutz, Inhalt: 1 Liter  
1 Reinigungsbürste  
0,7 kW | 230 V | 50/60 Hz  
B 210 x T 310 x H 400 mm  
4,4 kg

- Inklusive

- Anschlusswert
- Maße
- Gewicht

## Saftpresse, Blender, Combijuicer

150139

UVP\* 155,- €



GTIN 4015613457826



- Set bestehend aus
- Material
- Inhalt Mixbecher
- Drehzahl max.
- Geschwindigkeitsregelung
- Mixer / Blender

1 Mixer / Blender  
1 Saftpresse  
Edelstahl  
1,8 Liter  
20000 U / Min.  
2 Stufen  
Maße: B 220 x T 240 x H 450 mm  
Messer aus Edelstahl  
Mixbecher aus Glas  
Sockel und Deckel aus Kunststoff  
Einfüllschacht Ø 70 mm  
Ja  
Saftpresse und Mixer in einem Gerät  
1 Kunststoffbecher, Inhalt: 1 Liter  
0,8 kW | 230 V | 50 Hz  
B 240 x T 300 x H 450 mm  
6,5 kg

- Saftpresse
- Ein-/Ausschalter
- Eigenschaften
- Inklusive
- Anschlusswert
- Maße
- Gewicht

## Saftpresse "Bartscher PRO"

150137

UVP\* 798,- €



GTIN 4015613640112



- Material
- Drehzahl max.
- Ausgelegt für
- Durchmesser Einfüllschacht
- Sicherheitsschalter
- Ein-/Ausschalter
- Eigenschaften

Edelstahl  
Kunststoff  
3000 U / Min.  
Weiches und hartes Obst oder Gemüse  
83 mm  
Ja  
Ja  
Fein-Sieb aus Edelstahl für den perfekten Fruchtgenuss  
Ganze Früchte (z. B. Äpfel) oder Gemüse kinderleicht entsaften ohne Vorschneiden  
XXL-Einfüllschacht  
Fassungsvermögen Tresterbehälter: 7 Liter  
Motorthermosart  
Schnelle Demontage  
0,7 kW | 230 V | 50/60 Hz  
B 260 x T 430 x H 530 mm  
12,8 kg

- Anschlusswert
- Maße
- Gewicht

## Mixer / Blender

A135009

UVP\* 57,- €



GTIN 4015613580746



- Material
- Material Mixbecher
- Inhalt
- Drehzahl max.
- Geschwindigkeitsregelung
- Pulse-Funktion
- Ausgelegt für

Edelstahl  
Glas  
1,75 Liter  
16000 U / Min.  
2 Stufen  
Ja  
Pürieren  
Zerkleinern  
Ja  
Mit Saugnäpfen  
Einfüllöffnung oben am Gerät  
0,4 kW | 230 V | 50 Hz  
B 220 x T 220 x H 420 mm  
3,6 kg

- Sicherheitsschalter
- Stellfüße
- Eigenschaften
- Anschlusswert
- Maße
- Gewicht

## Food Processor FP1000

150148

UVP\* 185,- €



GTIN 4015613610535



- Material
- Material Mixbecher
- Inhalt Mixbecher
- Drehzahl max.
- Geschwindigkeitsregelung
- Pulse-Funktion
- Mixschüssel

Aluminium  
Glas  
1,6 Liter  
18000 U / Min.  
2 Stufen  
Ja  
Einfüllschacht 54 x 74 mm  
Inhalt: 2 Liter  
Kunststoff  
Mit Saugnäpfen  
Anbauteile spülmaschinengeeignet  
Einfüllöffnung oben am Gerät  
1 Edelstahl-Sichelmesser (Pürieren und Hacken)  
1 Kunststoff-Sichelmesser (Pürieren von gegarten Speisen)  
1 Schneidscheibe für Raspel (0,3 mm)  
1 Schneidscheibe für Raspel (1 mm, 3,5 mm)  
1 Schneidscheibe für Scheiben (2 mm, 3 mm)  
1 kW | 220-240 V | 50 Hz  
B 230 x T 250 x H 435 mm  
6,35 kg

- Stellfüße
- Eigenschaften
- Inklusive

- Anschlusswert
- Maße
- Gewicht

## Multi-Blender

150151

UVP\* 132,- €



GTIN 4015613632902



- Material Mixbecher
- Ausführung Messer
- Inhalt
- Füllmenge
- Ausgelegt für

Kunststoff  
CNS 18/10  
3,2 Liter  
2,15 Liter  
Eis crushen  
Pürieren  
Zerkleinern  
3 Stufen  
Ja  
Am Deckel  
Mit Saugnäpfen  
Ja  
Verschließbarer Ausgießer  
1 kW | 220-240 V | 50 Hz  
B 215 x T 215 x H 460 mm  
3,23 kg

- Geschwindigkeitsregelung
- Pulse-Funktion
- Sicherheitsschalter
- Stellfüße
- Ein-/Ausschalter
- Eigenschaften
- Anschlusswert
- Maße
- Gewicht

## Blender PRO 2,5L

150159

UVP\* 219,- €



GTIN 4015613671123



- Material Kunststoff ABS
- Ausführung Messer Edelstahl
- Inhalt 2,5 Liter
- Füllmenge 2 Liter
- Drehzahl max. 25000 U / Min.
- Geschwindigkeitsregelung Über Drehzahlregler
- Ausgelegt für Hacken  
Mixen  
Pürieren  
Shaken  
Zerkleinern
- Pulse-Funktion Ja
- Sicherheitsschalter Ja
- Überhitzungsschutz Ja
- Stellfüße Hartgummi
- Ein-/Ausschalter Ja
- Anschlusswert 1,5 kW | 220-240 V | 50/60 Hz
- Maße B 225 x T 225 x H 555 mm
- Gewicht 4,45 kg

## Barmixer, 0,7L

135100

UVP\* 72,- €



GTIN 4015613470641



- Material Verchromt
- Material Mixbecher Chromnickelstahl
- Material Mixstab Edelstahl
- Material Mixscheibe Kunststoff
- Inhalt 0,7 Liter
- Anzahl Rührwerke 1
- Geschwindigkeitsregelung 2 Stufen
- Ausgelegt für Mixen  
Shaken
- Stellfüße Sicherheitsstandfüße
- Eigenschaften Becher und Mixstab spülmaschinengeeignet  
Leicht lesbare Maßeinteilung  
Mit Schwenkkopf  
Sicherer Stand
- Anschlusswert 0,085 kW | 230 V | 50 Hz
- Maße B 135 x T 185 x H 365 mm
- Gewicht 1,4 kg

## Drink Mixer doppelt 2x700ml

135102

UVP\* 298,- €



GTIN 4015613563626



- Material Edelstahl
- Material Mixbecher Gebürstet
- Material Mixstab CNS 18/10
- Material Mixscheibe CNS 18/10
- Inhalt 1 Liter
- Füllmenge 0,7 Liter
- Ausgelegt für Mixen  
Shaken
- Anzahl Rührwerke 2
- Rührwerke getrennt schaltbar Ja
- Geschwindigkeitsregelung 2 Stufen
- Stellfüße Sicherheitsstandfüße
- Eigenschaften 2 robuste Edelstahlrührwerke  
Leicht lesbare Maßeinteilung  
Mixbecher spülmaschinengeeignet  
Sicherer Stand
- Anschlusswert 0,8 kW | 230 V | 50 Hz
- Maße B 330 x T 195 x H 480 mm
- Gewicht 7,45 kg

## Drink Mixer 650ml

135105

UVP\* 198,- €



GTIN 4015613529523



- Material Stahlblech  
Lackiert
- Material Mixbecher Edelstahl
- Material Mixstab Edelstahl
- Material Mixscheibe Edelstahl
- Inhalt 0,95 Liter
- Füllmenge 0,65 Liter
- Ausgelegt für Mixen  
Shaken
- Anzahl Rührwerke 1
- Geschwindigkeitsregelung 2 Stufen
- Stellfüße Mit Saugnäpfen
- Eigenschaften Kippsicher durch Saugnäpfe  
Leicht lesbare Maßeinteilung  
Mikroschalter am Bechereinschub  
Mixbecher spülmaschinengeeignet  
Sicherer Stand
- Anschlusswert 0,4 kW | 230 V | 50 Hz
- Maße B 160 x T 205 x H 500 mm
- Gewicht 6,22 kg

## Bar Blender, 1,25L, 0,4 kW

150710

UVP\* 345,- €



GTIN 4015613530123



- Material Kunststoff
- Material Mixbecher Polycarbonat
- Ausführung Messer Edelstahl (langlebig)
- Inhalt 1,4 Liter
- Füllmenge 1,25 Liter
- Geschwindigkeitsregelung 2 Stufen
- Pulse-Funktion Nein
- Stellfüße Sicherheitsstandfüße
- Eigenschaften Einfüllöffnung oben am Gerät  
Handlicher Griff  
Leicht lesbare Maßeinteilung
- Anschlusswert 0,4 kW | 230 V | 50/60 Hz
- Maße B 165 x T 203 x H 387 mm
- Gewicht 2,5 kg

## Bar-Blender Rio

150718

UVP\* 549,- €



GTIN 4015613634838



- Material Kunststoff
- Material Mixbecher Polycarbonat
- Ausführung Messer Edelstahl (langlebig)
- Inhalt 2 Liter
- Füllmenge 1,3 Liter
- Geschwindigkeitsregelung 2 Stufen
- Pulse-Funktion Ja
- Stellfüße Sicherheitsstandfüße
- Ein-/Ausschalter Ja
- Eigenschaften Einfüllöffnung oben am Gerät  
Integrierte Dosierkappe  
Handlicher Griff  
Langlebige Edelstahlkupplung  
Leicht lesbare Maßeinteilung
- Anschlusswert 0,45 kW | 220-240 V | 50-60 Hz
- Maße B 170 x T 240 x H 411 mm
- Gewicht 3,1 kg

## Blender Hamilton Beach, 1,4L

150714

UVP\* 969,- €



GTIN 4015613586830



- Material
- Material Mixbecher
- Ausführung Messer
- Inhalt
- Füllmenge
- Geschwindigkeitsregelung
- Pulse-Funktion
- Eigenschaften

Kunststoff  
Polycarbonat  
Edelstahl (langlegig)  
1,8 Liter  
1,4 Liter  
10 Stufen  
Ja  
Einfüllöffnung oben am Gerät  
Handlicher Griff  
Integrierte Dosierkappe  
Langlebige Metallantriebskupplung  
Leicht lesbare Maßeinteilung  
Sicherheitsstandfüße  
Ja  
0,6 kW | 230 V | 50-60 Hz  
B 178 x T 229 x H 483 mm  
5,1 kg

- Stellfüße
- Ein-/Ausschalter
- Anschlusswert
- Maße
- Gewicht

## Eiscrusher, Edelstahl

135012

UVP\* 639,- €



GTIN 4015613479118



- Material
- Produktion max.
- Fassungsvermögen Auffangbehälter
- Sicherheitsschalter
- Klimaklasse
- Eigenschaften

Edelstahl  
60 kg / Std.  
1 kg  
Am Eisbehälter  
N  
Auffangbehälter herausnehmbar  
Einfüllschacht verschließbar  
0,06 kW | 230 V | 50 Hz  
B 173 x T 380 x H 385 mm  
14 kg

- Anschlusswert
- Maße
- Gewicht

## Eiscrusher 4ICE+

135023

UVP\* 79,- €



GTIN 4015613683171



Hervorragend für die Zubereitung von Cocktails, Drinks und geeisten Desserts sowie für eine optimale Präsentation von Obst und Speisen oder zum Kühlen von Getränken.

- Material
- Produktion max.
- Fassungsvermögen Auffangbehälter
- Sicherheitsschalter
- Ein-/Ausschalter
- Eigenschaften

Edelstahl  
Kunststoff  
15 kg / Std.  
1,75 kg  
2 (Einfülltrichter, Auffangbehälter)  
Ja  
Auffangbehälter herausnehmbar  
Einfülltrichter: Ø 140 mm oben, abnehmbar  
Einfüllöffnung: 40 x 60 mm  
4 Stellfüße mit Saugnäpfen  
0,08 kW | 230 V | 50 Hz  
B 172 x T 290 x H 460 mm  
3,5 kg

- Anschlusswert
- Maße
- Gewicht



- ▶ Hervorragend für die Zubereitung von Cocktails
- ▶ Ideal für Flaschenkühler



- ▶ Auffangbehälter: ca. 3,5 Liter / 1,75 kg
- ▶ Sicherheitsabschaltung bei Entnahme des Auffangbehälters



**Bartscher**

## MÖBEL | EINRICHTUNGEN | OUTDOOR

Ob in Großküche, Gästeraum oder Außengastronomie – auf die Einrichtung kommt es an. Sie muss nicht nur Stauraum bieten, sondern auch leicht zu reinigen sein. Hier finden Sie Form & Funktion harmonisch vereint.

## Wandregal Set, 1200x355 komplett

**603012**

UVP\* 198,- €



GTIN 4015613442600



- Material
- Bausatz bestehend aus

 Edelstahl  
 1 Paar Verstellschienen (Länge 530 mm)

- Ausführung Regalböden
- Maße Regalböden
- Regalböden höhenverstellbar
- Tragfähigkeit pro Boden, max.
- Tragfähigkeit gesamt, max.
- Inklusive
- Anlieferungszustand
- Montage-Art
- Maße
- Gewicht

 2 Paar Konsolen  
 2 Wandborde  
 2  
 Vollflächig  
 B 1200 x T 355 mm  
 Ja  
 120 kg  
 240 kg  
 Befestigungsmaterial  
 Bausatz (einfache Montage)  
 Stecksystem  
 B 1.200 x T 360 x H 530 mm  
 12,6 kg

## Wandbord 600x355x27, CNS

**603001**

UVP\* 49,- €



GTIN 4015613442730



- Material
- Anzahl Regalböden
- Ausführung Regalböden
- Regalböden höhenverstellbar
- Baukastenprinzip - für den Aufbau wird benötigt

 Edelstahl  
 1  
 Vollflächig  
 Ja  
 1 bis 2 Wandborde - in vielen Größen erhältlich

- Anlieferungszustand
- Montage-Art
- Maße
- Gewicht

 1 Paar Konsolen (pro Wandbord)  
 1 Paar Verstellschienen  
 Bausatz (einfache Montage)  
 Stecksystem  
 B 600 x T 355 x H 27 mm  
 2,72 kg

Tragfähigkeit gesamt, max.	Maße	Gewicht	Art.-Nr.	UVP*	%	GTIN
100 kg	B 600 x T 355 x H 27 mm	2,72 kg	<b>603001</b>	49,- €	②	4015613442730
100 kg	B 800 x T 355 x H 27 mm	3,12 kg	<b>603002</b>	58,- €	②	4015613442747
120 kg	B 1.000 x T 355 x H 27 mm	3,85 kg	<b>603003</b>	69,- €	②	4015613442754
120 kg	B 1.200 x T 355 x H 27 mm	4,55 kg	<b>603004</b>	84,- €	②	4015613442761
120 kg	B 1.400 x T 355 x H 27 mm	5,3 kg	<b>603005</b>	98,- €	②	4015613442778
120 kg	B 1.600 x T 355 x H 27 mm	5,95 kg	<b>603006</b>	109,- €	②	4015613442785
140 kg	B 1.800 x T 355 x H 27 mm	6,82 kg	<b>603007</b>	124,- €	②	4015613442792
160 kg	B 2.000 x T 355 x H 27 mm	9,08 kg	<b>603008</b>	135,- €	②	4015613442808

### Zubehör

#### Verstellchiene 1Paar, 530mm

- Maße: B 55 x T 530 x H 10 mm
- Gewicht: 0,92 kg
- GTIN: 4015613442815

**600061**

UVP\* 18,- € ②

#### Konsolen 1 Paar

- Maße: B 355 x T 35 x H 90 mm
- Gewicht: 0,85 kg
- GTIN: 4015613442822

**600601**

UVP\* 21,- € ②

## Tellerbord 800x200, CNS

362080

UVP\* 52,- €



GTIN 4015613432069



• Bausatz bestehend aus

• Material

• Anzahl Regalböden

• Ausführung Regalböden

• Inklusive

• Anlieferungszustand

• Montage-Art

• Maße

• Gewicht

1 Tellerbord

2 Seitenteile

Befestigungsmaterial

Edelstahl

1

Vollflächig

Befestigungsmaterial

Bausatz (einfache Montage)

Stecksystem

B 800 x T 200 x H 200 mm

2,6 kg

Tragfähigkeit max.	Maße	Gewicht	Art.-Nr.	UVP*	%	GTIN
100 kg	B 800 x T 200 x H 200 mm	2,6 kg	362080	52,- €	②	4015613432069
80 kg	B 1.000 x T 200 x H 190 mm	3,1 kg	362100	61,- €	②	4015613432083
70 kg	B 1.200 x T 200 x H 200 mm	3,6 kg	362120	69,- €	②	4015613432090
70 kg	B 1.400 x T 200 x H 200 mm	4 kg	362140	78,- €	②	4015613432106
60 kg	B 800 x T 300 x H 300 mm	3,2 kg	363080	67,- €	②	4015613432113
60 kg	B 1.000 x T 300 x H 300 mm	4,2 kg	363100	79,- €	②	4015613432137
50 kg	B 1.200 x T 300 x H 150 mm	5 kg	363120	91,- €	②	4015613432144
40 kg	B 1.400 x T 300 x H 300 mm	5,8 kg	363140	103,- €	②	4015613432151

## Gewürzbord, 4x1/6GN

389080

UVP\* 149,- €



GTIN 4015613599427



• Material

• Anzahl Regalböden

• Ausführung Regalböden

• GN-Behälter-Stopper

• Inklusive

• Anlieferungszustand

• Montage-Art

• Nicht im Lieferumfang enthalten

• Maße

• Gewicht

Edelstahl

1

Vollflächig

Ja

Befestigungsmaterial

Bausatz (einfache Montage)

Schraubsystem

GN-Behälter

B 800 x T 200 x H 150 mm

3,2 kg

Aufnahmefähigkeit GN	Tragfähigkeit max.	Maße	Gewicht	Art.-Nr.	UVP*	%	GTIN
4 x 1/6 GN	40 kg	B 800 x T 200 x H 150 mm	3,2 kg	389080	149,- €	②	4015613599427
5 x 1/6 GN	50 kg	B 1.000 x T 200 x H 150 mm	3,7 kg	389100	169,- €	②	4015613599441
6 x 1/6 GN	60 kg	B 1.200 x T 200 x H 20 mm	4,3 kg	389120	189,- €	②	4015613599458
7 x 1/6 GN	70 kg	B 1.400 x T 200 x H 20 mm	4,9 kg	389140	198,- €	②	4015613599465

## Aufsatzbord, 3x1/3GN, T150

465156

UVP\* 139,- €



GTIN 4015613602417



• Material

• Aufnahmefähigkeit GN

• Tiefe GN-Behälter max.

• Anlieferungszustand

• Nicht im Lieferumfang enthalten

• Maße

• Gewicht

Edelstahl

3 x 1/3 GN

150 mm

Fest verschweißt

GN-Behälter

B 980 x T 250 x H 210 mm

4,2 kg



## Aufsatzbord, B800, 1 Bord

**315080**

UVP\* 209,- €



GTIN 4015613599472



- Material
- Anzahl Borde
- Eigenschaften
- Anlieferungszustand
- Maße
- Gewicht

Edelstahl  
1  
Allseitig abgekantet  
Stellfüße aus Vierkantrrohr 25 x 25 mm  
Fertig montiert  
B 800 x T 350 x H 400 mm  
5 kg

Tragfähigkeit max.	Maße	Gewicht	Art.-Nr.	UVP*	%	GTIN
90 kg	B 800 x T 350 x H 400 mm	5 kg	<b>315080</b>	209,- €	②	4015613599472
86 kg	B 1.000 x T 350 x H 400 mm	6 kg	<b>315100</b>	219,- €	②	4015613599489
81 kg	B 1.200 x T 350 x H 400 mm	6,5 kg	<b>315120</b>	229,- €	②	4015613599496
77 kg	B 1.400 x T 350 x H 400 mm	7 kg	<b>315140</b>	239,- €	②	4015613599502
72 kg	B 1.600 x T 350 x H 400 mm	7,5 kg	<b>315160</b>	249,- €	②	4015613599519
68 kg	B 1.800 x T 350 x H 400 mm	8,5 kg	<b>315180</b>	269,- €	②	4015613599526
65 kg	B 2.000 x T 350 x H 400 mm	9,5 kg	<b>315200</b>	279,- €	②	4015613599533

## Aufsatzbord, B800, 2 Borde

**325080**

UVP\* 389,- €



GTIN 4015613599540



- Material
- Anzahl Borde
- Eigenschaften
- Anlieferungszustand
- Maße
- Gewicht

Edelstahl  
2  
Allseitig abgekantet  
Stellfüße aus Vierkantrrohr 25 x 25 mm  
Fertig montiert  
B 800 x T 350 x H 650 mm  
11 kg

Tragfähigkeit gesamt, max.	Maße	Gewicht	Art.-Nr.	UVP*	%	GTIN
170 kg	B 800 x T 350 x H 650 mm	11 kg	<b>325080</b>	389,- €	②	4015613599540
160 kg	B 1.000 x T 350 x H 650 mm	13 kg	<b>325100</b>	409,- €	②	4015613599557
150 kg	B 1.200 x T 350 x H 650 mm	14,5 kg	<b>325120</b>	419,- €	②	4015613599564
140 kg	B 1.400 x T 350 x H 650 mm	16 kg	<b>325140</b>	429,- €	②	4015613599571
135 kg	B 1.600 x T 350 x H 650 mm	17,5 kg	<b>325160</b>	459,- €	②	4015613599588
130 kg	B 1.800 x T 350 x H 650 mm	19,5 kg	<b>325180</b>	498,- €	②	4015613599595
125 kg	B 2.000 x T 350 x H 650 mm	21,5 kg	<b>325200</b>	529,- €	②	4015613599601

## Arbeitstisch 600, B1200, ZB

601152

UVP\* 159,- €



GTIN 4015613431932



- Material  
Edelstahl  
Stahl  
Beschichtet
- Tragfähigkeit gesamt, max.  
400 kg
- Ausführung Arbeitsplatte  
Vollflächig
- Maße Arbeitsfläche  
B 1200 x T 600 mm
- Tragfähigkeit Arbeitsplatte, max.  
250 kg
- Ausführung Grundboden  
Gitter
- Tragfähigkeit Grundboden, max.  
150 kg
- Grundboden höhenverstellbar  
Ja
- Füße höhenverstellbar  
Ja
- Höhenverstellbar  
880 mm bis 900 mm
- Anlieferungszustand  
Bausatz (einfache Montage)
- Montage-Art  
Stecksystem
- Maße  
B 1.200 x T 600 x H 900 mm
- Gewicht  
17,2 kg

## Arbeitstisch 690, B1300, 2 ZB

601153

UVP\* 198,- €



GTIN 4015613400198



- Material  
Edelstahl  
Stahl  
Beschichtet
- Tragfähigkeit gesamt, max.  
550 kg
- Ausführung Arbeitsplatte  
Vollflächig
- Maße Arbeitsfläche  
B 1300 x T 690 mm
- Tragfähigkeit Arbeitsplatte, max.  
250 kg
- Ausführung Zwischenboden  
Gitter
- Tragfähigkeit Zwischenboden, max.  
150 kg
- Ausführung Grundboden  
Gitter
- Tragfähigkeit Grundboden, max.  
150 kg
- Grundboden höhenverstellbar  
Ja
- Füße höhenverstellbar  
Ja
- Höhenverstellbar  
880 mm bis 900 mm
- Anlieferungszustand  
Bausatz (einfache Montage)
- Montage-Art  
Stecksystem
- Maße  
B 1.300 x T 690 x H 900 mm
- Gewicht  
24,6 kg

## Arbeitstisch 700, B1000, ZB

601710

UVP\* 279,- €



GTIN 4015613431970



- Material  
Edelstahl
- Tragfähigkeit gesamt, max.  
280 kg
- Ausführung Arbeitsplatte  
Vollflächig
- Tragfähigkeit Arbeitsplatte, max.  
160 kg
- Ausführung Grundboden  
Vollflächig
- Tragfähigkeit Grundboden, max.  
120 kg
- Grundboden höhenverstellbar  
Ja
- Füße höhenverstellbar  
Ja
- Höhenverstellbar  
860 mm bis 900 mm
- Anlieferungszustand  
Bausatz (einfache Montage)
- Montage-Art  
Stecksystem
- Maße  
B 1.000 x T 700 x H 900 mm
- Gewicht  
22,1 kg

### Arbeitstisch 700, B1000, ZB

- Maße Arbeitsfläche  
B 1000 x T 700 mm
- Maße  
B 1.000 x T 700 x H 900 mm
- Gewicht  
22,1 kg
- GTIN  
4015613431970

601710

UVP\* 279,- €



### Arbeitstisch 700, B1200, ZB

- Maße Arbeitsfläche  
B 1200 x T 700 mm
- Maße  
B 1.200 x T 700 x H 900 mm
- Gewicht  
25,12 kg
- GTIN  
4015613432038

601712

UVP\* 319,- €



# Arbeitstisch 700, B1000

311107

UVP\* 389,- €



GTIN 4015613651651



- Material
- Ausführung Arbeitsplatte
- Ausführung Grundboden
- Grundboden höhenverstellbar
- Füße höhenverstellbar
- Höhenverstellbar
- Eigenschaften

- Anlieferungszustand
- Montage-Art
- Maße
- Gewicht

Edelstahl  
 Vollflächig  
 Vollflächig  
 Nein  
 Ja  
 850 mm bis 900 mm  
 Scotch-Brite-Schliff  
 Stellfüße aus Vierkantrrohr 40 x 40 mm  
 Unterplattenverstärkung wasserabstoßend und schalldämmend  
 Vorbohrungen für die Montage eines Zwischenbodens  
 Bausatz (einfache Montage)  
 Schraubsystem  
 B 1.000 x T 700 x H 850 mm  
 38 kg

Aufkantung	Tragfähigkeit gesamt, max.	Maße	Gewicht	Art.-Nr.	UVP*	%	GTIN
-	430 kg	B 1.000 x T 700 x H 850 mm	38 kg	311107	389,- €	②	4015613651651
-	390 kg	B 1.200 x T 700 x H 850 mm	45 kg	311127	429,- €	②	4015613651668
-	350 kg	B 1.400 x T 700 x H 850 mm	50 kg	311147	479,- €	②	4015613651682
-	311 kg	B 1.600 x T 700 x H 850 mm	56 kg	311167	509,- €	②	4015613651699
-	290 kg	B 1.800 x T 700 x H 850 mm	63 kg	311187	539,- €	②	4015613651705
100 mm	430 kg	B 1.000 x T 700 x H 850 mm	38,2 kg	312107	398,- €	②	4015613663715
100 mm	390 kg	B 1.200 x T 700 x H 850 mm	45,4 kg	312127	439,- €	②	4015613663722
100 mm	350 kg	B 1.400 x T 700 x H 850 mm	50,5 kg	312147	498,- €	②	4015613663739
100 mm	311 kg	B 1.600 x T 700 x H 850 mm	56,7 kg	312167	529,- €	②	4015613663746
100 mm	290 kg	B 1.800 x T 700 x H 850 mm	63,9 kg	312187	559,- €	②	4015613663753

## Zubehör

### Zwischenboden 1000

- Material: Edelstahl
- Maße: B 978 x T 600 x H 37 mm
- Gewicht: 5,6 kg
- GTIN: 4015613663760



310107

UVP\* 109,- € ②

### Zwischenboden 1200

- Material: Edelstahl
- Maße: B 1.200 x T 700 x H 40 mm
- Gewicht: 6,7 kg
- GTIN: 4015613663777

310127

UVP\* 119,- € ②

### Zwischenboden 1400

- Material: Edelstahl
- Maße: B 1.380 x T 600 x H 38 mm
- Gewicht: 7,8 kg
- GTIN: 4015613663784

310147

UVP\* 139,- € ②

### Zwischenboden 1600

- Material: Edelstahl
- Maße: B 1.580 x T 600 x H 38 mm
- Gewicht: 8,6 kg
- GTIN: 4015613663791

310167

UVP\* 159,- € ②

### Zwischenboden 1800

- Material: Edelstahl
- Maße: B 1.778 x T 600 x H 39 mm
- Gewicht: 9,7 kg
- GTIN: 4015613663807

310187

UVP\* 179,- € ②

### Lenkrollen 4A für Arbeitstische

- Material: Edelstahl, Gummi
- Lenkrollen: 4 Lenkrollen, 2 feststellbar
- Durchmesser Rollen: 125 mm
- Tragfähigkeit max., je: 150 kg
- Maße: B 55 x T 130 x H 160 mm
- Gewicht: 3 kg
- GTIN: 4015613602288

308243

UVP\* 189,- € ②



- Material
- Ausführung Arbeitsplatte
- Ausführung Grundboden
- FüÙe höhenverstellbar
- Höhenverstellbar
- Eigenschaften

- Anlieferungszustand
- Auf Anfrage lieferbar

- Maße
- Gewicht

Edelstahl  
 Vollflächig  
 Vollflächig  
 Ja  
 850 mm bis 900 mm  
 40 mm abgekantet  
 Scotch-Brite-Schliff  
 StellfüÙe aus Vierkantrohr 40 x 40 mm  
 Fest verschweiÙt  
 Sonderanfertigung  
 Listenpreis entspricht dem nächst höheren Standardmaß  
 B 1.000 x T 600 x H 850 mm  
 28,5 kg



Aufkantung	Tragfähigkeit gesamt, max.	MaÙe	Gewicht	Art.-Nr.	UVP*	%	GTIN
-	430 kg	B 1.000 x T 600 x H 850 mm	28,5 kg	307106	369,- €	②	4015613599946
-	410 kg	B 1.100 x T 600 x H 850 mm	30 kg	307116	389,- €	②	4015613599953
-	390 kg	B 1.200 x T 600 x H 850 mm	32 kg	307126	409,- €	②	4015613599960
-	369 kg	B 1.300 x T 600 x H 850 mm	33,5 kg	307136	429,- €	②	4015613599984
-	350 kg	B 1.400 x T 600 x H 850 mm	35,5 kg	307146	449,- €	②	4015613599991
-	330 kg	B 1.500 x T 600 x H 850 mm	36 kg	307156	469,- €	②	4015613600000
-	311 kg	B 1.600 x T 600 x H 850 mm	38,5 kg	307166	489,- €	②	4015613600017
-	290 kg	B 1.800 x T 600 x H 850 mm	45 kg	307186	519,- €	②	4015613530666
-	270 kg	B 2.000 x T 600 x H 850 mm	51 kg	307206	549,- €	②	4015613600024
40 mm	430 kg	B 1.000 x T 600 x H 850 mm	29,5 kg	308106	398,- €	②	4015613600123
40 mm	410 kg	B 1.100 x T 600 x H 850 mm	31 kg	308116	419,- €	②	4015613600130
40 mm	390 kg	B 1.200 x T 600 x H 850 mm	33 kg	308126	439,- €	②	4015613600147
40 mm	369 kg	B 1.300 x T 600 x H 850 mm	34,5 kg	308136	459,- €	②	4015613600154
40 mm	350 kg	B 1.400 x T 600 x H 850 mm	36,5 kg	308146	479,- €	②	4015613600161
40 mm	330 kg	B 1.500 x T 600 x H 850 mm	35,5 kg	308156	509,- €	②	4015613600178
40 mm	311 kg	B 1.600 x T 600 x H 850 mm	39,5 kg	308166	539,- €	②	4015613600185
40 mm	290 kg	B 1.800 x T 600 x H 850 mm	46 kg	308186	569,- €	②	4015613600192
40 mm	270 kg	B 2.000 x T 600 x H 850 mm	52 kg	308206	609,- €	②	4015613600208

Zubehör

Schublade 1x1/1GN

- Material: Edelstahl
- Norm-Format Schubladen: 1/1 GN
- Maße innen: B 304 x T 526 x H 142 mm
- Eigenschaften: Zum Einbau vor Ort
- Maße: B 400 x T 585 x H 193 mm
- Gewicht: 9 kg
- GTIN: 4015613600314



315105

UVP\* 219,- € ②

Schubladenblock 3x1/1GN

- Material: Edelstahl
- Anzahl Schubladen: 3
- Norm-Format Schubladen: 1/1 GN
- Maße innen: B 304 x T 526 x H 143 mm
- Eigenschaften: Zum Einbau vor Ort
- Maße: B 400 x T 585 x H 570 mm
- Gewicht: 23,5 kg
- GTIN: 4015613600321



315306

UVP\* 559,- € ②

Lenkrollen 4A für Arbeitstische

- Material: Edelstahl, Gummi
- Lenkrollen: 4 Lenkrollen, 2 feststellbar
- Durchmesser Rollen: 125 mm
- Tragfähigkeit max., je: 150 kg
- Maße: B 55 x T 130 x H 160 mm
- Gewicht: 3 kg
- GTIN: 4015613602288



308243

UVP\* 189,- € ②



- Material
- Ausführung Arbeitsplatte
- Ausführung Grundboden
- Füße höhenverstellbar
- Höhenverstellbar
- Eigenschaften

- Anlieferungszustand
- Auf Anfrage lieferbar

- Maße
- Gewicht

Edelstahl  
 Vollflächig  
 Vollflächig  
 Ja  
 850 mm bis 900 mm  
 40 mm abgekantet  
 Scotch-Brite-Schliff  
 Stellfüße aus Vierkantrohr 40 x 40 mm  
 Fest verschweißt  
 Sonderanfertigung  
 Listenpreis entspricht dem nächst höheren Standardmaß  
 B 1.000 x T 700 x H 850 mm  
 29,4 kg



Aufkantung	Tragfähigkeit gesamt, max.	Maße	Gewicht	Art.-Nr.	UVP*	%	GTIN
-	445 kg	B 1.000 x T 700 x H 850 mm	29,4 kg	<b>307107</b>	389,- €		4015613600031
-	424 kg	B 1.100 x T 700 x H 850 mm	31 kg	<b>307117</b>	409,- €		4015613600048
-	403 kg	B 1.200 x T 700 x H 850 mm	32 kg	<b>307127</b>	429,- €		4015613600055
-	382 kg	B 1.300 x T 700 x H 850 mm	34,5 kg	<b>307137</b>	449,- €		4015613600062
-	362 kg	B 1.400 x T 700 x H 850 mm	36 kg	<b>307147</b>	469,- €		4015613600079
-	342 kg	B 1.500 x T 700 x H 850 mm	37 kg	<b>307157</b>	489,- €		4015613600086
-	322 kg	B 1.600 x T 700 x H 850 mm	39 kg	<b>307167</b>	509,- €		4015613600093
-	300 kg	B 1.800 x T 700 x H 850 mm	45 kg	<b>307187</b>	539,- €		4015613600109
-	280 kg	B 2.000 x T 700 x H 850 mm	45,5 kg	<b>307207</b>	579,- €		4015613600116
40 mm	445 kg	B 1.000 x T 700 x H 850 mm	30 kg	<b>308107</b>	419,- €		4015613600215
40 mm	424 kg	B 1.100 x T 700 x H 850 mm	32 kg	<b>308117</b>	439,- €		4015613600222
40 mm	403 kg	B 1.200 x T 700 x H 850 mm	33,2 kg	<b>308127</b>	459,- €		4015613600239
40 mm	382 kg	B 1.300 x T 700 x H 850 mm	35,5 kg	<b>308137</b>	489,- €		4015613600246
40 mm	362 kg	B 1.400 x T 700 x H 850 mm	37 kg	<b>308147</b>	509,- €		4015613600253
40 mm	342 kg	B 1.500 x T 700 x H 850 mm	38,5 kg	<b>308157</b>	529,- €		4015613600260
40 mm	322 kg	B 1.600 x T 700 x H 850 mm	45,2 kg	<b>308167</b>	549,- €		4015613600277
40 mm	300 kg	B 1.800 x T 700 x H 850 mm	50,5 kg	<b>308187</b>	598,- €		4015613600284
40 mm	280 kg	B 2.000 x T 700 x H 850 mm	60 kg	<b>308207</b>	639,- €		4015613600291

## Zubehör

### Schublade 1 x 1/1 GN

- Material: Edelstahl
- Norm-Format Schubladen: 1/1 GN
- Maße innen: B 304 x T 526 x H 142 mm
- Eigenschaften: Zum Einbau vor Ort
- Maße: B 400 x T 685 x H 193 mm
- Gewicht: 6,5 kg
- GTIN: 4015613606514

**315107**

UVP\* 229,- €

### Schubladenblock 3 x 1/1 GN

- Material: Edelstahl
- Anzahl Schubladen: 3
- Norm-Format Schubladen: 1/1 GN
- Maße innen: B 304 x T 526 x H 142 mm
- Eigenschaften: Zum Einbau vor Ort
- Maße: B 400 x T 685 x H 570 mm
- Gewicht: 23,5 kg
- GTIN: 4015613606521

**315307**

UVP\* 579,- €

### Lenkrollen 4A für Arbeitstische

- Material: Edelstahl, Gummi
- Lenkrollen: 4 Lenkrollen, 2 feststellbar
- Durchmesser Rollen: 125 mm
- Tragfähigkeit max., je: 150 kg
- Maße: B 55 x T 130 x H 160 mm
- Gewicht: 3 kg
- GTIN: 4015613602288

**308243**

UVP\* 189,- €

## Hängeschrank offen 400, B1000

313105

UVP\* 398,- €

②

GTIN 4015613599618



- Material: Edelstahl
- Ausführung: Offen
- Höhe Innen: 580 mm
- Zwischenboden: Ja
- Ausführung Zwischenboden: Vollflächig
- Zwischenböden höhenverstellbar: Ja
- Eigenschaften: Scotch-Brite-Schliff
- Anlieferungszustand: Fertig montiert
- Maße: B 1.000 x T 400 x H 660 mm
- Gewicht: 17 kg

Maße	Gewicht	Art.-Nr.	UVP*	%	GTIN
B 1.000 x T 400 x H 660 mm	17 kg	313105	398,- €	②	4015613599618
B 1.200 x T 400 x H 660 mm	20 kg	313125	419,- €	②	4015613599625
B 1.400 x T 400 x H 660 mm	23 kg	313145	459,- €	②	4015613599632
B 1.600 x T 400 x H 660 mm	25 kg	313165	498,- €	②	4015613599649
B 1.800 x T 400 x H 660 mm	27 kg	313185	539,- €	②	4015613599656
B 2.000 x T 400 x H 660 mm	33 kg	313205	579,- €	②	4015613599663

## Hängeschrank ST 400, B1200

314125

UVP\* 539,- €

②

GTIN 4015613599670



- Material: Edelstahl
- Ausführung: Mit Türen
- Höhe Innen: 580 mm
- Zwischenboden: Ja
- Ausführung Zwischenboden: Vollflächig
- Zwischenböden höhenverstellbar: Ja
- Eigenschaften: Schiebetüren schallgedämpt, Scotch-Brite-Schliff
- Anlieferungszustand: Fertig montiert
- Maße: B 1.200 x T 400 x H 660 mm
- Gewicht: 27 kg

Maße	Gewicht	Art.-Nr.	UVP*	%	GTIN
B 1.200 x T 400 x H 660 mm	27 kg	314125	539,- €	②	4015613599670
B 1.400 x T 400 x H 660 mm	31 kg	314145	579,- €	②	4015613599687
B 1.600 x T 400 x H 660 mm	35 kg	314165	659,- €	②	4015613599694
B 1.800 x T 400 x H 660 mm	38 kg	314185	719,- €	②	4015613599700

## Schubladenschrank 700S3

337307

UVP\* 969,- €

②

GTIN 4015613671222



- Material: CNS 18/10
- Anzahl Schubladen: 3
- Norm-Format Schubladen: 1/1 GN
- Tiefe GN-Behälter max.: 150 mm
- Maße innen: B 305 x T 525 x H 145 mm
- Tragfähigkeit je Schublade, max.: 50 kg
- Füße höhenverstellbar: Ja
- Höhenverstellbar: 850 mm bis 900 mm
- Eigenschaften: Voll ausziehbar
- Maße: B 400 x T 700 x H 850 mm
- Gewicht: 36,8 kg



### Schubladenschrank 700S3

- Aufkantung: -
- Maße: B 400 x T 700 x H 850 mm
- Gewicht: 36,8 kg
- GTIN: 4015613671222

337307

UVP\* 969,- € ②

### Schubladenschrank 700S3A

- Aufkantung: 40 mm
- Maße: B 400 x T 700 x H 850 mm
- Gewicht: 37,2 kg
- GTIN: 4015613671239

338307

UVP\* 1.019,- € ②

## Abfalleimerschrank 700A1

**316347**

UVP\* 698,- €



GTIN 4015613641591



CNS 18/10

- Material
- Abfall-Innenbehälter

- Inhalt
- Breite Innenbehälter
- Tiefe Innenbehälter
- Höhe Innenbehälter
- Füße höhenverstellbar
- Höhenverstellbar
- Maße
- Gewicht

CNS 18/10  
Edelstahl  
Herausnehmbar  
Mit seitlichen Griffen  
28 Liter  
250 mm  
295 mm  
400 mm  
Ja  
850 mm bis 900 mm  
B 400 x T 700 x H 850 mm  
28 kg



### Abfalleimerschrank 700A1

- Aufkantung -
- Maße B 400 x T 700 x H 850 mm
- Gewicht 28 kg
- GTIN 4015613641591

**316347**

UVP\* 698,- €



### Abfalleimerschrank 700A1 MA

- Aufkantung 40 mm
- Maße B 400 x T 700 x H 850 mm
- Gewicht 28,1 kg
- GTIN 4015613699479

**317347**

UVP\* 729,- €



## Hochschrank 600, B800, 2FT, CNS

**386080**

UVP\* 1.559,- €



GTIN 4015613600604



STAINLESS STEEL

- Material
- Anzahl Zwischenböden
- Ausführung Zwischenboden
- Zwischenböden höhenverstellbar
- Füße höhenverstellbar
- Höhenverstellbar
- Türanschlag wechselbar
- Eigenschaften

- Anlieferungszustand
- Auf Anfrage lieferbar

- Maße
- Gewicht

Edelstahl  
3  
Vollflächig  
Ja  
Ja  
1990 mm bis 2055 mm  
Nein  
Füße aus Vierkantrrohr 40 x 40 mm  
Regalböden allseitig 40 mm abgekantet und mit Traverse verstärkt  
Scotch-Brite-Schliff  
Fertig montiert  
Sonderanfertigung  
Listenpreis entspricht dem nächst höheren Standardmaß  
B 800 x T 600 x H 2.000 mm  
78 kg

Tragfähigkeit je Zwischenboden, max.

Tür-Art	Tragfähigkeit je Zwischenboden, max.	Maße	Gewicht	Art.-Nr.	UVP*	%	GTIN
Flügeltür(en)	135 kg	B 800 x T 600 x H 2.000 mm	78 kg	<b>386080</b>	1.559,- €	②	4015613600604
Flügeltür(en)	130 kg	B 1.000 x T 700 x H 2.000 mm	94 kg	<b>387100</b>	1.739,- €	②	4015613600611
Schiebetür(en)	115 kg	B 1.200 x T 600 x H 2.000 mm	95 kg	<b>398120</b>	1.729,- €	②	4015613600697
Schiebetür(en)	100 kg	B 1.400 x T 600 x H 2.000 mm	106 kg	<b>398140</b>	1.849,- €	②	4015613600703
Schiebetür(en)	85 kg	B 1.600 x T 600 x H 2.000 mm	118 kg	<b>398160</b>	1.979,- €	②	4015613600741
Schiebetür(en)	100 kg	B 1.400 x T 700 x H 2.000 mm	115 kg	<b>399140</b>	1.959,- €	②	4015613600758
Schiebetür(en)	85 kg	B 1.600 x T 700 x H 2.000 mm	127 kg	<b>399160</b>	2.219,- €	②	4015613600765



- Material
- Ausführung Zwischenboden
- Zwischenböden höhenverstellbar
- Tür-Art
- Füße höhenverstellbar
- Höhenverstellbar
- Eigenschaften

Edelstahl  
 Vollflächig  
 Ja  
 Schiebetür(en)  
 Ja  
 850 mm bis 900 mm  
 40 mm abgekantet  
 Füße aus Vierkantrohr 40 x 40 mm  
 Scotch-Brite-Schliff  
 Fertig montiert  
 Sonderanfertigung  
 Listenpreis entspricht dem nächst höheren Standardmaß  
 B 1.000 x T 700 x H 850 mm  
 59 kg

- Anlieferungszustand
- Auf Anfrage lieferbar

- Maße
- Gewicht



Aufkantung	Tragfähigkeit Arbeitsplatte, max.	Maße	Gewicht	Art.-Nr.	UVP*	%	GTIN
-	315 kg	B 1.000 x T 700 x H 850 mm	59 kg	337107	959,- €	②	4015613600413
-	288 kg	B 1.200 x T 700 x H 850 mm	68 kg	337127	1.019,- €	②	4015613600420
-	210 kg	B 1.400 x T 700 x H 850 mm	77 kg	337147	1.079,- €	②	4015613612447
-	240 kg	B 1.600 x T 700 x H 850 mm	86 kg	337167	1.179,- €	②	4015613612454
-	223 kg	B 1.800 x T 700 x H 850 mm	95 kg	337187	1.289,- €	②	4015613600444
-	210 kg	B 2.000 x T 700 x H 850 mm	103 kg	337207	1.369,- €	②	4015613600451
40 mm	315 kg	B 1.000 x T 700 x H 850 mm	59,2 kg	338107	998,- €	②	4015613600468
40 mm	288 kg	B 1.200 x T 700 x H 850 mm	68,3 kg	338127	1.069,- €	②	4015613595788
40 mm	210 kg	B 1.400 x T 700 x H 850 mm	77,4 kg	338147	1.129,- €	②	4015613612461
40 mm	240 kg	B 1.600 x T 700 x H 850 mm	86,6 kg	338167	1.239,- €	②	4015613612478
40 mm	223 kg	B 1.800 x T 700 x H 850 mm	95,7 kg	338187	1.359,- €	②	4015613600482
40 mm	210 kg	B 2.000 x T 700 x H 850 mm	103,8 kg	338207	1.429,- €	②	4015613600499

Zubehör

Lenkrollen 4AW

- Material: Edelstahl, Gummi
- Lenkrollen: 4 Lenkrollen, 2 feststellbar
- Durchmesser Rollen: 125 mm
- Tragfähigkeit max., je: 150 kg
- Maße: B 75 x T 140 x H 160 mm
- Gewicht: 2,6 kg
- GTIN: 4015613600307



308242

UVP\* 189,- € ②

Edelstahl-Polierspray 500ml DS

- Inhalt / Dose: 500 ml
- Bestellmengeneinheit: 1 Karton (12 Dosen)
- Maße: B 70 x T 70 x H 230 mm
- Gewicht: 0,55 kg
- GTIN: 4015613584454



173031

UVP\* 198,- € ①





- Material: Edelstahl
- Anzahl Zwischenböden: 1
- Ausführung Zwischenboden: Vollflächig
- Zwischenböden höhenverstellbar: Nein
- Kontrollleuchte: Ja
- Ein-/Ausschalter: Ja
- Anzahl Türen: 2
- Tür-Art: Schiebetür(en)
- Füße höhenverstellbar: Ja
- Höhenverstellbar: 850 mm bis 900 mm
- Eigenschaften: 40 mm abgekantet
- Auf Anfrage lieferbar: Füße aus Vierkantrrohr 40 x 40 mm  
Scotch-Brite-Schliff  
Sonderanfertigung  
Listenpreis entspricht dem nächst höheren Standardmaß
- Anschlusswert: 2 kW | 230 V | 50/60 Hz
- Maße: B 1.000 x T 700 x H 850 mm
- Gewicht: 69 kg



Aufkantung	Maße	Gewicht	Art.-Nr.	UVP*	%	GTIN
-	B 1.000 x T 700 x H 850 mm	69 kg	<b>347107</b>	1.449,- €		4015613600505
-	B 1.200 x T 700 x H 850 mm	77 kg	<b>347127</b>	1.519,- €		4015613600512
-	B 1.400 x T 700 x H 850 mm	86 kg	<b>347147</b>	1.569,- €		4015613612485
-	B 1.600 x T 700 x H 850 mm	95 kg	<b>347167</b>	1.669,- €		4015613600529
-	B 1.800 x T 700 x H 850 mm	104 kg	<b>347187</b>	1.769,- €		4015613600536
-	B 2.000 x T 700 x H 850 mm	112 kg	<b>347207</b>	1.869,- €		4015613600543
40 mm	B 1.000 x T 700 x H 850 mm	69,2 kg	<b>348107</b>	1.479,- €		4015613600550
40 mm	B 1.200 x T 700 x H 850 mm	77,3 kg	<b>348127</b>	1.549,- €		4015613600567
40 mm	B 1.400 x T 700 x H 850 mm	86,4 kg	<b>348147</b>	1.598,- €		4015613612492
40 mm	B 1.600 x T 700 x H 850 mm	95,5 kg	<b>348167</b>	1.698,- €		4015613600574
40 mm	B 1.800 x T 700 x H 850 mm	104,6 kg	<b>348187</b>	1.798,- €		4015613600581
40 mm	B 2.000 x T 700 x H 850 mm	112,7 kg	<b>348207</b>	1.899,- €		4015613600598

## Zubehör

### Lenkrollen 4AW

- Material: Edelstahl, Gummi
- Lenkrollen: 4 Lenkrollen, 2 feststellbar
- Durchmesser Rollen: 125 mm
- Tragfähigkeit max., je: 150 kg
- Maße: B 75 x T 140 x H 160 mm
- Gewicht: 2,6 kg
- GTIN: 4015613600307

**308242**

UVP\* 189,- €

## Handwaschbecken W10-KB Plus

401621

UVP\* 289,- €



GTIN 4015613673523



Hygienisch und unkompliziert – Beste hygienische Voraussetzungen bietet das Handwaschbecken W10-KB Plus mit praktischer Kniebedienung und integriertem Seifenspender.

- |                                    |   |
|------------------------------------|---|
| • Material                         | Chromnickelstahl                          |
| • Ausführung                       | Wandmontage                               |
| • Durchmesser Becken               | 350 mm                                    |
| • Höhe Becken                      | 170 mm                                    |
| • Beckeninhalt                     | 13,5 Liter                                |
| • Mit Kniebedienung                | Ja  |
| • Wasserausgabe über Kniebedienung | Ca. 15 Sekunden                           |
| • Spültischarmatur                 | Schwenkarmatur 140 mm                     |
| • Wasseranschluss                  | Kalt- und/oder Warmwasseranschluss 1/2"   |
| • Wasserablauf                     | 1 1/4"                                    |
| • Aufkantung                       | 345 mm                                    |
| • Mit Seifenspender                | Ja  |
| • Seifenspender                    | Material: Kunststoff<br>Füllmenge: 300 ml |
| • Höhe ohne Spülarmatur            | 232 mm                                    |
| • Maße                             | B 400 x T 404 x H 577 mm                  |
| • Gewicht                          | 7,05 kg                                   |



## Handwasch-Ausgußbecken

401618

UVP\* 469,- €



GTIN 4015613428635



- |                    |                          |
|--------------------|--------------------------|
| • Material         | Edelstahl                |
| • Maße Becken      | B 370 x T 280 x H 120 mm |
| • Maße Ausguss     | B 405 x T 340 x H 170 mm |
| • Spültischarmatur | Mischbatterie 1/2"       |
| • Inklusive        | 1 Klapprost<br>1 Siphon  |
| • Maße             | B 510 x T 700 x H 850 mm |
| • Gewicht          | 18,8 kg                  |



## Spüle mit 1 Becken

**306380**

UVP\* 619,- €

GTIN 4015613615868



- Material: Edelstahl
- Aufkantung: 40 mm
- Anzahl Becken: 1
- Maße Becken: B 340 x T 400 x H 250 mm
- Füße höhenverstellbar: Ja
- Höhenverstellbar: 850 mm bis 900 mm
- Eigenschaften: 40 mm abgekantet  
Füße aus Vierkantrohr 40 x 40 mm  
Scotch-Brite-Schliff
- Auf Anfrage lieferbar: Modell mit einer Bautiefe von 600 mm
- Maße: B 500 x T 700 x H 850 mm
- Gewicht: 14,4 kg

## Spüle 700, B1200, Becken LI

**306320**

UVP\* 798,- €

GTIN 4015613600772



- Material: Edelstahl
- Aufkantung: 40 mm
- Anzahl Becken: 1
- Maße Becken: B 500 x T 500 x H 250 mm
- Grundboden: Ja
- Füße höhenverstellbar: Ja
- Höhenverstellbar: 850 mm bis 900 mm
- Eigenschaften: 40 mm abgekantet  
Füße aus Vierkantrohr 40 x 40 mm  
Scotch-Brite-Schliff
- Auf Anfrage lieferbar: Modell mit einer Bautiefe von 600 mm
- Maße: B 1.200 x T 700 x H 850 mm
- Gewicht: 33,2 kg

### Spüle 700, B1200, Becken LI

- Abtropffläche: Rechts
- Maße: B 1.200 x T 700 x H 850 mm
- Gewicht: 33,2 kg
- GTIN: 4015613600772

**306320**

UVP\* 798,- €

### Spüle 700, B 1200, Becken RE

- Abtropffläche: Links
- Maße: B 1.200 x T 700 x H 850 mm
- Gewicht: 33,2 kg
- GTIN: 4015613600789

**306620**

UVP\* 798,- €

### Spüle 700, B1400, Becken LI

- Abtropffläche: Rechts
- Maße: B 1.400 x T 700 x H 850 mm
- Gewicht: 38 kg
- GTIN: 4015613600796

**306330**

UVP\* 879,- €

### Spüle 700, B1400, Becken RE

- Abtropffläche: Links
- Maße: B 1.400 x T 700 x H 850 mm
- Gewicht: 38 kg
- GTIN: 4015613600802

**306630**

UVP\* 879,- €

## Zubehör

### Standrohr 44/247

- Maße: B 44 x T 44 x H 247 mm
- Gewicht: 0,24 kg
- GTIN: 4015613721354

**306552**

UVP\* 57,- €

## Spüle 700, B 1600, 2 Becken LI

306300

UVP\* 1.149,- €

②

GTIN 4015613600819

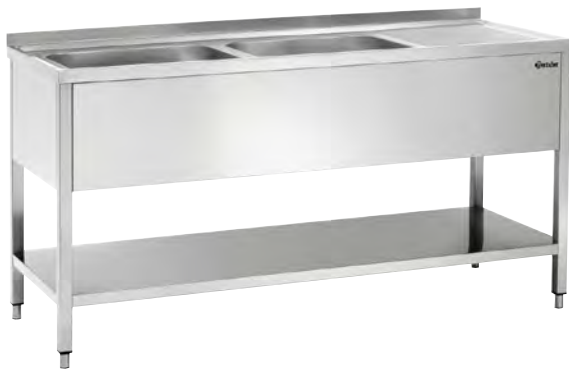

- Material Edelstahl
- Aufkantung 40 mm
- Anzahl Becken 2
- Maße Becken B 500 x T 500 x H 250 mm
- Grundboden Ja
- Füße höhenverstellbar Ja
- Höhenverstellbar 850 mm bis 900 mm
- Eigenschaften 40 mm abgekantet  
Füße aus Vierkantrohr 40 x 40 mm  
Scotch-Brite-Schliff  
Modell mit einer Bautiefe von 600 mm  
B 1.600 x T 700 x H 850 mm
- Auf Anfrage lieferbar
- Maße B 1.600 x T 700 x H 850 mm
- Gewicht 49 kg

### Spüle 700, B 1600, 2 Becken LI

- Abtropffläche Rechts
- Maße B 1.600 x T 700 x H 850 mm
- Gewicht 49 kg
- GTIN 4015613600819

306300

UVP\* 1.149,- €

②

### Spüle 700, B 1600, 2 Becken RE

- Abtropffläche Links
- Maße B 1.600 x T 700 x H 850 mm
- Gewicht 49 kg
- GTIN 4015613600826

306600

UVP\* 1.149,- €

②

### Spüle 700, B 1800, 2 Becken LI

- Abtropffläche Rechts
- Maße B 1.800 x T 700 x H 850 mm
- Gewicht 54 kg
- GTIN 4015613600833

306310

UVP\* 1.219,- €

②

### Spüle 700, B 1800, 2 Becken RE

- Abtropffläche Links
- Maße B 1.800 x T 700 x H 850 mm
- Gewicht 54 kg
- GTIN 4015613600840

306610

UVP\* 1.219,- €

②

## Spülcenter 700, B1200 Becken LI

306340

UVP\* 849,- €

②

GTIN 4015613600857



- Material Edelstahl
- Aufkantung 40 mm
- Anzahl Becken 1
- Maße Becken B 400 x T 500 x H 250 mm
- Grundboden Ja
- Füße höhenverstellbar Ja
- Höhenverstellbar 850 mm bis 900 mm
- Eigenschaften 40 mm abgekantet  
Einbau von Spülmaschinen unter  
Abtropffläche möglich  
Füße aus Vierkantrohr 40 x 40 mm  
Scotch-Brite-Schliff  
Modell mit einer Bautiefe von 600 mm  
B 1.200 x T 700 x H 850 mm
- Auf Anfrage lieferbar
- Maße B 1.200 x T 700 x H 850 mm
- Gewicht 26,8 kg

### Spülcenter 700, B1200 Becken LI

- Abtropffläche Rechts
- Maße B 1.200 x T 700 x H 850 mm
- Gewicht 26,8 kg
- GTIN 4015613600857

306340

UVP\* 849,- €

②

### Spülcenter 700, B1200 Becken RE

- Abtropffläche Links
- Maße B 1.200 x T 700 x H 850 mm
- Gewicht 26,8 kg
- GTIN 4015613600864

306640

UVP\* 849,- €

②

## Spülcenter 700, B1600 2 Becken LI

**306350**

UVP\* 1.089,- €

GTIN 4015613600871



- Material Edelstahl
- Aufkantung 40 mm
- Anzahl Becken 2
- Grundboden Ja
- Füße höhenverstellbar Ja
- Höhenverstellbar 850 mm bis 900 mm
- Eigenschaften 40 mm abgekantet  
Einbau von Spülmaschinen unter Abtropffläche möglich  
Füße aus Vierkantrohr 40 x 40 mm  
Scotch-Brite-Schliff
- Auf Anfrage lieferbar Modell mit einer Bautiefe von 600 mm
- Maße B 1.600 x T 700 x H 850 mm
- Gewicht 41 kg

### Spülcenter 700, B1600 2 Becken LI

- Maße Becken B 400 x T 500 x H 250 mm
- Abtropffläche Rechts
- Maße B 1.600 x T 700 x H 850 mm
- Gewicht 41 kg
- GTIN 4015613600871

**306350**

UVP\* 1.089,- €

### Spülcenter 700, B1600 2 Becken RE

- Maße Becken B 400 x T 500 x H 250 mm
- Abtropffläche Links
- Maße B 1.600 x T 700 x H 850 mm
- Gewicht 41 kg
- GTIN 4015613600888

**306650**

UVP\* 1.089,- €

### Spülcenter 700, B1800 2 Becken LI

- Maße Becken B 500 x T 500 x H 250 mm
- Abtropffläche Rechts
- Maße B 1.800 x T 700 x H 850 mm
- Gewicht 45 kg
- GTIN 4015613600895

**306360**

UVP\* 1.149,- €

### Spülcenter 700, B1800 2 Becken RE

- Maße Becken B 500 x T 500 x H 250 mm
- Abtropffläche Links
- Maße B 1.800 x T 700 x H 850 mm
- Gewicht 45 kg
- GTIN 4015613600901

**306660**

UVP\* 1.149,- €

## Zubehör

### Standrohr 44/247

- Maße: B 44 x T 247 x H 44 mm
- Gewicht: 0,24 kg
- GTIN: 4015613721354

**306552**

UVP\* 57,- €



- Material
- Material Filter
- Flammenschutzfilter
- Beleuchtung
- Eigenschaften

CNS 18/10  
 CNS 18/10  
 Typ A  
 Ja  
 Beleuchtung blendfrei eingebaut mit Fettschutzabdeckung  
 Filterträger mit zusätzlichem Fettauffangkanal  
 Verschweißte Fettauffangrinne  
 Inbetriebnahme nur mit zusätzlichem Regler möglich  
 Deckenhauben  
 Wandhauben Serie 1100  
 Weitere Größen  
 B 1.000 x T 700 x H 450 mm  
 23 kg

- Wichtiger Hinweis
- Auf Anfrage lieferbar

- Maße
- Gewicht

Anzahl Filter	Lampen (Anzahl + Watt)	Anschlusswert	Maße	Gewicht	Art.-Nr.	UVP*	%	GTIN
2	1 x 18 W	0,018 kW	B 1.000 x T 700 x H 450 mm	23 kg	258100	918,- €	①	4015613600987
2	1 x 18 W	0,018 kW	B 1.200 x T 700 x H 450 mm	27 kg	258120	965,- €	①	4015613600994
2	1 x 36 W	0,036 kW	B 1.400 x T 700 x H 450 mm	31 kg	258140	1.019,- €	①	4015613601007
3	1 x 36 W	0,036 kW	B 1.600 x T 700 x H 450 mm	33 kg	258160	1.089,- €	①	4015613601014
3	1 x 36 W	0,036 kW	B 1.800 x T 700 x H 450 mm	36 kg	258180	1.159,- €	①	4015613601021
4	1 x 58 W	0,058 kW	B 2.000 x T 700 x H 450 mm	40 kg	258200	1.249,- €	①	4015613601038

Anzahl Filter	Lampen (Anzahl + Watt)	Anschlusswert	Maße	Gewicht	Art.-Nr.	UVP*	%	GTIN
2	1 x 18 W	0,018 kW	B 1.000 x T 900 x H 450 mm	28 kg	265100	979,- €	①	4015613601120
2	1 x 18 W	0,018 kW	B 1.200 x T 900 x H 450 mm	30 kg	265120	1.019,- €	①	4015613601137
2	1 x 36 W	0,036 kW	B 1.400 x T 900 x H 450 mm	32 kg	265140	1.079,- €	①	4015613601144
3	1 x 36 W	0,036 kW	B 1.600 x T 900 x H 450 mm	35 kg	265160	1.139,- €	①	4015613601151
3	1 x 36 W	0,036 kW	B 1.800 x T 900 x H 450 mm	38 kg	265180	1.209,- €	①	4015613601168
4	1 x 58 W	0,058 kW	B 2.000 x T 900 x H 450 mm	41 kg	265200	1.319,- €	①	4015613601175
4	1 x 58 W	0,058 kW	B 2.200 x T 900 x H 450 mm	45 kg	265220	1.398,- €	①	4015613601182

Zubehör

Regler, Stufenlos regelbar

- Maße: B 130 x T 90 x H 75 mm
- Gewicht: 0,2 kg
- GTIN: 4015613603056



220110

UVP\* 149,- € ①

# Wandhaube 700 mit Motor, B1300

257130

UVP\* 1.429,- €



GTIN 4015613600918



• Material

CNS 18/10



• Material Filter

CNS 18/10



• Flammschutzfilter

Typ A



• Ausschnitt für den Motor

232 x 208 mm

• Motorleistung

1500 m<sup>3</sup>/h

• Regulierung Gebläse

Über externen Regler

• Beleuchtung

Ja

• Eigenschaften

Beleuchtung blendfrei eingebaut mit

Fettschutzabdeckung

Filterträger mit zusätzlichem

Fettauffangkanal

Verschweißte Fettauffangrinne

Deckenhauben

Weitere Größen

Wandhauben Serie 1100

B 1.300 x T 700 x H 450 mm

35 kg

• Auf Anfrage lieferbar

• Maße

• Gewicht

Lampen		Anschlusswert	Maße	Gewicht	Art.-Nr.	UVP*	%	GTIN
Anzahl Filter	(Anzahl + Watt)							
2	1 x 18 W	0,018 kW	B 1.300 x T 700 x H 450 mm	35 kg	257130	1.429,- €	①	4015613600918
2	1 x 36 W	0,036 kW	B 1.400 x T 700 x H 450 mm	37 kg	257140	1.469,- €	①	4015613600925
2	1 x 36 W	0,036 kW	B 1.500 x T 700 x H 450 mm	39 kg	257150	1.498,- €	①	4015613600932
3	1 x 36 W	0,036 kW	B 1.600 x T 700 x H 450 mm	41 kg	257160	1.529,- €	①	4015613600949
3	1 x 36 W	0,036 kW	B 1.700 x T 700 x H 450 mm	42 kg	257170	1.569,- €	①	4015613600956
3	1 x 36 W	0,036 kW	B 1.800 x T 700 x H 450 mm	43 kg	257180	1.598,- €	①	4015613600963
4	1 x 58 W	0,058 kW	B 2.000 x T 700 x H 450 mm	47 kg	257200	1.689,- €	①	4015613600970

Lampen		Anschlusswert	Maße	Gewicht	Art.-Nr.	UVP*	%	GTIN
Anzahl Filter	(Anzahl + Watt)							
2	1 x 18 W	0,018 kW	B 1.300 x T 900 x H 450 mm	37 kg	264130	1.498,- €	①	4015613601045
2	1 x 36 W	0,036 kW	B 1.400 x T 900 x H 450 mm	39 kg	264140	1.549,- €	①	4015613601052
2	1 x 36 W	0,036 kW	B 1.500 x T 900 x H 450 mm	41 kg	264150	1.579,- €	①	4015613601069
3	1 x 36 W	0,036 kW	B 1.600 x T 900 x H 450 mm	42 kg	264160	1.598,- €	①	4015613601076
3	1 x 36 W	0,036 kW	B 1.700 x T 900 x H 450 mm	44 kg	264170	1.629,- €	①	4015613601083
3	1 x 36 W	0,036 kW	B 1.800 x T 900 x H 450 mm	45 kg	264180	1.649,- €	①	4015613601090
4	1 x 58 W	0,058 kW	B 2.000 x T 900 x H 450 mm	49 kg	264200	1.789,- €	①	4015613601106
4	1 x 58 W	0,058 kW	B 2.200 x T 900 x H 450 mm	52 kg	264220	1.849,- €	①	4015613601113

## Zubehör

### Regler, Stufenlos regelbar

- Maße: B 130 x T 90 x H 75 mm
- Gewicht: 0,2 kg
- GTIN: 4015613603056



220110

UVP\* 149,- € ①



- Material
- Regulierung Gebläse
- Beleuchtung
- Ein-/Ausschalter
- Inklusive
- Maße
- Gewicht

CNS 18/10  
 3-stufig  
 Ja  
 Separat schaltbar  
 Ja  
 Befestigungsmaterial  
 B 600 x T 520 x H 170 mm  
 13 kg

Anzahl Gebläsemotoren/ Abluftausgänge	Motorleistung	Anschlusswert	Maße	Gewicht	Art.-Nr.	UVP*	%	GTIN
1	0 m³/h bis 350 m³/h	0,08 kW   230 V   50 Hz	B 600 x T 520 x H 170 mm	13 kg	100060	719,- €	①	4015613119243
2	0 m³/h bis 700 m³/h	0,16 kW   230 V   50 Hz	B 900 x T 520 x H 170 mm	20,2 kg	100090	1.298,- €	①	4015613119298
2	0 m³/h bis 700 m³/h	0,16 kW   230 V   50 Hz	B 1.000 x T 520 x H 170 mm	21,05 kg	100100	1.369,- €	①	4015613119311

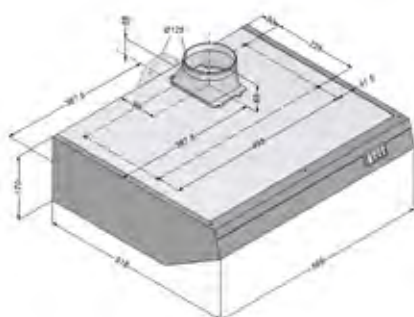

100060

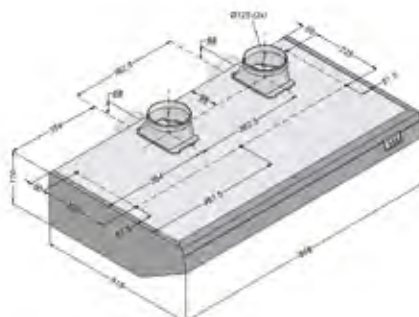

100090

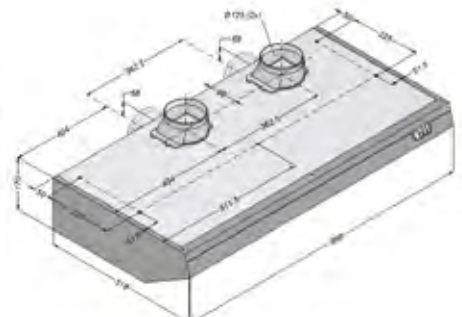

100100

Zubehör

Stützen zu Hauben 900 und 1000 mm

- Eigenschaften: Verbindung von zwei Ausgängen (Ø 125 mm) auf einen Ausgang (Ø 150 mm)
- Maße: B 300 x T 150 x H 250 mm
- Gewicht: 1,38 kg
- GTIN: 4015613119342

100103

UVP\* 139,- € ①

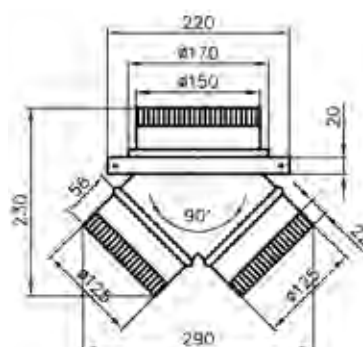



## Plakatständer



### Plakatständer A1, Alu

181136

UVP\* 95,- €



GTIN 4015613499413



- Material
- Material Füße
- Einsetzbar im
- Plakatgröße max.
- Beidseitig bestückbar
- Eigenschaften

- Maße
- Gewicht

Aluminium  
Kunststoff  
Innen- und Außenbereich  
DIN A1  
Ja  
Plakatschutz durch antireflektierende Abdeckfolie  
Schnellwechselrahmen mit Klappmechanismus  
B 630 x T 700 x H 1.145 mm  
7,4 kg

### Menütafel "Bartscher Bistro"

181137

UVP\* 115,- €



GTIN 4015613610559



- Material
- Einsetzbar im
- Maße Beschriftungsfläche
- Beidseitig beschreibbar
- Eigenschaften

- Anlieferungszustand
- Maße
- Gewicht

Echtholz  
Innen- und geschützten Außenbereich  
B 530 x H 795 mm  
Ja  
Beschreibbar mit Kreide/Kreidmarkern (nicht im Lieferumfang enthalten)  
Beschriftungsfläche: HDF-Platte, UV-Lack beschichtet  
Holz aus nachhaltigem Anbau  
Fertig montiert  
B 660 x T 565 x H 1.210 mm  
7,4 kg

# Terrassenheizer



## Heizstrahler W2000 E

825215

UVP\* 198,- €



GTIN 4015613651415



- Material
- Ausführung
- Einsetzbar im
- Wärmequelle
- Heizröhren
- Heizradius
- Digital-Anzeige
- Ein-/Ausschalter
- Kabel



- Schutzart
- Inklusive

Aluminium  
Wandmontage  
Innen- und Außenbereich  
Infrarot-Heizröhre(n)  
1 x 2 kW  
2 m  
Ja  
Ja  
Ausgang hinten am Strahler  
Länge 1,7 Meter  
IP54  
1 Fernbedienung  
1 Wandhalterung für eine flexible Montage:  
bis 90° drehbar, bis 90° neigbar  
2 kW | 230 V | 50 Hz  
B 615 x T 60 x H 100 mm  
1,6 kg

- Anschlusswert
- Maße
- Gewicht



### Infrarot-Heizröhre 2000 W

- Ausführung: Infrarot-Heizröhre
- Heizleistung: 2000 W
- Maße: B 12 x T 340 x H 12 mm
- Gewicht: 0,06 kg
- GTIN: 4015613665955

825219

UVP\* 29,- € ②

## Heizstrahler W3000 E

825214

UVP\* 298,- €



GTIN 4015613639086



- Material
- Ausführung
- Einsetzbar im
- Wärmequelle
- Heizröhren
- Anzahl Heizstufen
- Kabel

- Digital-Anzeige
- Ein-/Ausschalter
- Schutzart
- Inklusive

- Anschlusswert
- Maße
- Gewicht

Aluminium  
Wandmontage  
Innen- und Außenbereich  
Infrarot-Heizröhre(n)  
2 x 1,5 kW  
2  
Ausgang hinten am Strahler  
Länge 1,8 Meter  
Ja  
Ja  
IP54  
1 Fernbedienung  
1 Wandhalterung für eine einfache  
Montage: bis 90° neigbar  
3 kW | 220-240 V | 50 Hz  
B 1.050 x T 60 x H 100 mm  
2,2 kg

### Infrarot-Heizröhre 1500 W, rechts

- Ausführung: Infrarot-Heizröhre, rechts
- Heizleistung: 1500 W
- Maße: B 12 x T 340 x H 12 mm
- Gewicht: 0,08 kg
- GTIN: 4015613660219

825217

UVP\* 25,- €



### Infrarot-Heizröhre 1500 W, links

- Ausführung: Infrarot-Heizröhre, links
- Heizleistung: 1500 W
- Maße: B 12 x T 340 x H 12 mm
- Gewicht: 0,06 kg
- GTIN: 4015613660226

825218

UVP\* 25,- €



### Heizstrahler-Halterung W3000

- Material: Stahl, Lackiert
- Ausführung: Für die Befestigung an einem Vierkantrohr, Größe: 20 x 20 mm bis 40 x 40 mm, Für die Befestigung an einem Rundrohr, Größe: Ø 20 mm bis 40 mm
- Wichtiger Hinweis: Nur für waagerechte Montage geeignet
- Maße: B 180 x T 85 x H 70 mm
- Gewicht: 0,55 kg
- GTIN: 4015613693101



825222

UVP\* 19,- €



## Heizstrahler ST1800 E

825212

UVP\* 369,- €



GTIN 4015613615073



- Material
- Einsetzbar im
- Wärmequelle
- Heizröhren
- Anzahl Heizstufen
- Kabel

- Ein-/Ausschalter
- Schutzart
- Inklusive
- Anschlusswert
- Maße
- Gewicht

Aluminium  
Edelstahl  
Innen- und Außenbereich  
Infrarot-Heizröhren (Ruby Red Röhren)  
2 x 0,9 kW  
2 Stufen (3 Einstellungsmöglichkeiten)  
Ausgang hinten am Strahler  
Länge 1,8 Meter  
Ja  
IP55  
1 Fernbedienung  
1,8 kW | 220-240 V | 50 Hz  
B 495 x T 240 x H 1.610 mm  
16,1 kg

### Infrarot-Heizröhre 900 W

- Ausführung: Infrarot-Heizröhre (Ruby Red Röhre)
- Heizleistung: 900 W
- Maße: B 12 x T 850 x H 12 mm
- Gewicht: 0,11 kg
- GTIN: 4015613660202

825216

UVP\* 59,- €



## Heizstrahler ST2000 E

825207

UVP\* 83,- €



GTIN 4015613500249



- Wärmequelle
- Heizröhren
- Anzahl Heizstufen
- Kabel

- Füße höhenverstellbar
- Höhenverstellbar
- Anschlusswert
- Ausführung
- Maße
- Gewicht

Quartz-Heizstrahler  
1 x 2 kW  
3  
Ausgang oben am Strahler  
Länge ca. 7 Meter  
Ja  
1800 mm bis 2100 mm  
2 kW | 230 V | 50 Hz  
Standgerät  
B 550 x T 500 x H 2.100 mm  
8,75 kg

## Heizstrahler ST3000 3-E360

825223

UVP\* 429,- €



GTIN 4015613694795



Terrassenheizer mit bis zu 360°-Rundum-Wärmestrahlung. Die 3 neigbaren Heizstrahler versorgen die Umgebung mit effektiver Infrarotwärme.

- Material
- Einsetzbar im Außenbereich
- Wärmequelle
- Heizröhren
- Heizradius
- Anzahl Heizstufen
- Kabel

- Kontrollleuchte
- Ein-/Ausschalter
- Schutzart
- Inklusive
- Anschlusswert
- Maße
- Gewicht

Aluminium  
Stahl  
Lackiert  
Außenbereich  
Infrarot-Heizröhre(n)  
3 x 1 kW  
12 m  
1  
Ausgang am Sockel  
Länge: 1,85 m  
Betriebsbereit  
Heizen  
Ja  
IP55  
1 Fernbedienung  
3 kW | 220-240 V | 50 Hz  
B 600 x T 600 x H 2.120 mm  
19,7 kg

## Heizstrahler ST13500 G

825131

UVP\* 254,- €



GTIN 4015613457970



- Material
- Wärmequelle
- Gas-Art
- Zünd-Art
- Zündsicherung
- Durchmesser Aluminiumreflektor
- Eigenschaften
- Nicht im Lieferumfang enthalten
- Anschlusswert
- Maße
- Gewicht

Edelstahl  
Gasflamme  
Flüssiggas  
Piezo-Zündung  
Ja  
780 mm  
Fahrbar  
Anschlussgarnitur  
13,5 kW  
B 780 x T 780 x H 2.220 mm  
18 kg

## Gas-Anschluss-Set, nur Außenbereich

- Einsetzbar im: Außenbereich
- Wichtiger Hinweis: Nur für den Außeneinsatz geeignet
- Maße: B 64 x T 180 x H 35 mm
- Gewicht: 1,5 kg
- GTIN: 4015613419015



825152

UVP\* 73,- €



## Wandascher, schwarz

860000

UVP\* 19,- €



GTIN 4015613470542



- Material
- Inhalt
- Ausführung
- Abschließbar
- Eigenschaften
- Maße
- Gewicht

Stahlblech  
Lackiert  
1 Liter  
Wandmontage  
Ja  
Einfache Entleerung über die Frontklappe  
B 160 x T 90 x H 200 mm  
1,1 kg

## Wandascher, silber

860001

UVP\* 69,- €



GTIN 4015613470559



- Material
- Inhalt
- Ausführung
- Abschließbar
- Eigenschaften
- Maße
- Gewicht

Edelstahl  
6,5 Liter  
Wandmontage  
Nein  
Einfache Entleerung über die Frontklappe  
B 280 x T 140 x H 373 mm  
2,75 kg

## Standascher KOMBI11L

860008

UVP\* 59,- €



GTIN 4015613671215



Einfach sauber: Der Aschenbecher und der Abfall-Innenbehälter sind für die Entleerung und Reinigung vollständig entnehmbar. Durch die kompakte Ausführung findet das Duo Platz in jeder Ecke.

- Material
- Aschenbecher
- Mit Abfallsammler
- Abfall-Innenbehälter
- Maße
- Gewicht

Edelstahl  
Edelstahl  
Inhalt: 0,5 Liter  
Behälter mit Deckel, abnehmbar  
Öffnung: Ø 45 mm  
Maße: Ø 180 mm, Höhe: 150 mm  
Ja  
Verzinkter Stahl  
Inhalt: 11 Liter  
Herausnehmbar  
Mit klappbarem Griff  
Öffnung: B 155 x H 100 mm  
Maße: Ø 190 mm, Höhe: 400 mm  
B 210 x T 210 x H 574 mm  
2,3 kg

## Standascher KOMBI52L

860007

UVP\* 119,- €



GTIN 4015613637068



- Material
- Aschenbecher
- Mit Abfallsammler
- Abfall-Innenbehälter
- Maße
- Gewicht

Zinkblech  
Lackiert  
Sand-Aschenbecher  
Ø 175 mm  
Siebeinsatz mit Griffen, Ø 170 mm  
Ja  
Herausnehmbar  
Inhalt: 52 Liter  
Mit klappbaren Griffen  
Öffnung Mülleinwurf: 325 x 140 mm  
Zinkblech  
B 380 x T 380 x H 945 mm  
10,5 kg

## Standascher, silber

860002

UVP\* 159,- €



GTIN 4015613470566



- Material
- Inhalt
- Abschließbar
- Eigenschaften
- Maße
- Gewicht

Edelstahl  
5,5 Liter  
Ja  
Einfache Entleerung über die Frontklappe  
B 240 x T 240 x H 870 mm  
8,5 kg

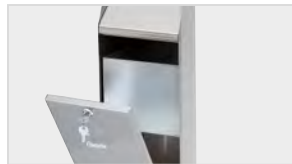

## Party - Stehtisch, zusammenklappbar

601177

UVP\* 102,- €



GTIN 4015613505268



- Material
- Material Füße
- Durchmesser Tischplatte
- Höhe Tischplatte

Polyethylen  
Verchromt  
700 mm  
675 mm  
1.170 mm

- Eigenschaften

Fleckenresistent  
Stecksystem

- Maße
- Gewicht

B 700 x T 700 x H 1.170 mm  
9 kg



### Stehtisch-Hussen-Set 700

- Set bestehend aus: Schonbezug für Tischplatte, Stehtisch-Huse
- Material: Micropolyester 90 %, Elastan 10 %
- Ausgelegt für: 5-beinige Stehtische, Fuß-Durchmesser max. 700 mm, Tischhöhe max. 1.170 mm, Tischplatten-Durchmesser max. 700 mm
- Waschbar: Bis 40 °C
- Maße: B 700 x T 700 x H 1.170 mm
- Gewicht: 0,41 kg
- GTIN: 4015613673448



601168

UVP\* 36,- € ②

### Hussen-Schonbezug 700

- Material: Micropolyester 90 %, Elastan 10 %
- Ausgelegt für: Tischplatten-Durchmesser max. 700 mm
- Waschbar: Bis 40 °C
- Maße: B 700 x T 700 x H 50 mm
- Gewicht: 0,08 kg
- GTIN: 4015613673455



601169

UVP\* 14,- € ②

## Multi-Tisch 1830-W

601179

UVP\* 85,- €



GTIN 4015613649535



Der stabile Klappstisch mit robuster Kunststoffoberfläche ist mit seiner leichten und kompakten Ausführung schnell und multifunktional einsetzbar.

- Material Kunststoff HDPE
- Material Füße Stahl, lackiert  
Pulverbeschichtet  
Gummi
- Tragfähigkeit max. 150 kg
- Tragegriff Ja
- Eigenschaften Klappbar  
Sicherheitsverriegelungssystem  
UV-geschützt
- Maße B 1.830 x T 760 x H 740 mm
- Gewicht 14,7 kg



## Multi-Bank 1820-W

601180

UVP\* 49,- €



GTIN 4015613649559



Die stabile Klappbank mit robuster Kunststoffoberfläche ist mit ihrer leichten und kompakten Ausführung schnell und multifunktional einsetzbar.

- Material Kunststoff HDPE
- Material Füße Stahl, lackiert  
Pulverbeschichtet  
Gummi
- Tragfähigkeit max. 300 kg
- Tragegriff Ja
- Eigenschaften Klappbar  
Sicherheitsverriegelungssystem  
UV-geschützt
- Maße B 945 x T 295 x H 90 mm
- Gewicht 7,5 kg



► Sicherheitsverriegelungssystem



## TRANSPORT | LAGERUNG

### **Clevere Logistik spart Zeit:**

Je nach Modell bieten die stabilen Wagen sichere Vorrichtungen für Tablett, GN-Behälter oder Bäckereinorm-Bleche. Sie sind vielseitig einsetzbar und lassen sich dank gepufferter Gummirollen bequem und leise bewegen.



## Thermo Transportbehälter 20L, CNS

100080

UVP\* 225,- €



GTIN 4015613544281



• Material

CNS 18/10



• Inhalt

Gebürstet

• Ausgelegt für

20 Liter

• Temperaturverlust / Stunde ca.

Kalte oder heiße Speisen

• Doppelwandig

6 °C

• Ablasshahn

Ja

• Stapelbar

Nein

• Tragegriff

Ja

• Kippgriff, seitlich

Ja

• Eigenschaften

Ja

Belüftungsventil

Deckel komplett abnehmbar

Deckel mit 4 Spannverschlüssen und

Silikondichtung

• Maße

B 343 x T 343 x H 345 mm

• Gewicht

6,6 kg

## Thermo-Transportbehälter 20L mit Hahn

100085

UVP\* 279,- €



GTIN 4015613615011



• Material

CNS 18/10



• Inhalt

Gebürstet

• Ausgelegt für

20 Liter

• Temperaturverlust / Stunde ca.

Kalte oder heiße Speisen

• Doppelwandig

6 °C

• Ablasshahn

Ja

• Stapelbar

Ja

• Tragegriff

Ja

• Kippgriff, seitlich

Ja

• Eigenschaften

Ja

Belüftungsventil

Deckel komplett abnehmbar

Deckel mit 4 Spannverschlüssen und

Silikondichtung

• Maße

B 343 x T 395 x H 345 mm

• Gewicht

7,1 kg

## Thermo-Transportbehälter 12 x 1/1 GN

300104

UVP\* 329,- €



GTIN 4015613666549



• Material

Kunststoff LLDPE

• Inhalt

87 Liter

• Ausgelegt für

Kalte oder heiße Speisen

• Temperaturbeständig

-20 °C bis 120 °C

• Anzahl Einschübe

12

• Art Einschübe

Längs

• GN-fähig

Ja

• Gastronorm

1/1 GN

• Doppelwandig

Ja

• Tür doppelwandig

Ja

• Türanschlag

Links

• Stapelbar

Ja

• Maße

B 450 x T 645 x H 620 mm

• Gewicht

15,3 kg

### Transportwagen TB12110

- Material: Kunststoff
- Maße Stellfläche: B 490 x T 665 mm
- Höhe Rahmen: 25 mm
- Tragfähigkeit gesamt, max.: 200 kg
- Anlieferungszustand: Fertig montiert
- Maße: B 550 x T 725 x H 190 mm
- Gewicht: 6,4 kg
- GTIN: 4015613666556



300105

UVP\* 135,- €



## Servierwagen TS200

A300062

UVP\* 119,- €



GTIN 4015613433509



- Material Chromnickelstahl
- Anzahl Borde 2
- Maße Borde B 830 x T 510 mm
- Abstand zwischen den Borden 570 mm
- Tragfähigkeit gesamt, max. 100 kg
- Mit Griff(en) Ja
- Lenkrollen 4 Lenkrollen, 2 feststellbar
- Radpuffer 4 Stück, Kunststoff
- Anlieferungszustand Bausatz (einfache Montage)
- Maße B 920 x T 600 x H 945 mm
- Gewicht 10 kg

## Servierwagen TS301

A300073

UVP\* 139,- €



GTIN 4015613671611



- Transportwagen mit 3 Ebenen für einen schnellen, effektiven und problemlosen Transport.
- Material Chromnickelstahl
  - Anzahl Borde 3
  - Maße Borde B 827 x T 510 mm
  - Abstand zwischen den Borden 265 mm
  - Tragfähigkeit gesamt, max. 90 kg
  - Tragfähigkeit pro Bord, max. 30 kg
  - Mit Griff(en) Ja
  - Lenkrollen 4 Lenkrollen, 2 feststellbar
  - Durchmesser Rollen 100 mm
  - Radpuffer 4 Stück, Kunststoff
  - Anlieferungszustand Bausatz (einfache Montage)
  - Eigenschaften Rahmen aus Rundrohr, Ø 25,8 mm
  - Maße B 920 x T 600 x H 945 mm
  - Gewicht 13,4 kg

## Servierwagen TS200-M1

A300056

UVP\* 169,- €



GTIN 4015613455730



- Material Chromnickelstahl
- Anzahl Borde 2
- Maße Borde B 830 x T 510 mm
- Abstand zwischen den Borden oben 270 mm
- Abstand zwischen den Borden unten 265 mm
- Maße Abräummulde B 760 x T 440 x H 100 mm
- Tragfähigkeit gesamt, max. 100 kg
- Mit Griff(en) Ja
- Lenkrollen 4 Lenkrollen, 2 feststellbar
- Radpuffer 4 Stück, Kunststoff
- Anlieferungszustand Bausatz (einfache Montage)
- Maße B 920 x T 600 x H 945 mm
- Gewicht 14,1 kg

## Servierwagen TS501

300065

UVP\* 215,- €



GTIN 4015613534633



- Material Chromnickelstahl
- Anzahl Borde 5
- Maße Borde B 827 x T 510 mm
- Abstand zwischen den Borden 265 mm
- Tragfähigkeit gesamt, max. 100 kg
- Mit Griff(en) Ja
- Lenkrollen 4 Lenkrollen, 2 feststellbar
- Anlieferungszustand Bausatz (einfache Montage)
- Maße B 920 x T 600 x H 1.540 mm
- Gewicht 18 kg

## Servierwagen TS "Adjutant"

A300049

UVP\* 104,- €



GTIN 4015613433578



- Material Aluminium
- Anzahl Borde Kunststoff
- Maße Borde 3
- Abstand zwischen den Borden B 620 x T 405 mm
- Tragfähigkeit gesamt, max. 300 mm
- Mit Griff(en) 120 kg
- Lenkrollen Ja
- Anlieferungszustand 4 Lenkrollen
- Maße Bausatz (einfache Montage)
- Gewicht B 830 x T 415 x H 940 mm
- Gewicht 9,1 kg

### Abräumbehälter-Set "Adjutant"

- Material: Kunststoff
- Abfallbehälter: Inhalt: ca. 30 Liter, Maße: B 335 x T 237 x H 560 mm
- Besteckbehälter: Inhalt: ca. 9 Liter, Maße: B 333 x T 230 x H 178 mm
- Maße: B 335 x T 237 x H 560 mm
- Gewicht: 2,7 kg
- GTIN: 4015613454986



A300047

UVP\* 36,- €



## Kistenwagen AK300

300064

UVP\* 139,- €



GTIN 4015613673516



- Material Chromnickelstahl
- Ausgelegt für Euronorm-Kisten E1, E2, E3 (Fleischerei / Bäckerei)
- Anzahl Einschübe 3
- Format Einschübe 600 x 400 mm
- Abstand zwischen den Einschüben Oben 118 mm (E1)
- Mittig 380 mm (E1, E2, E3)
- Unten 250 mm (E1, E2)
- Tragfähigkeit gesamt, max. 100 kg
- Tragfähigkeit pro Einschub, max. 40 kg
- Mit Griff(en) Ja
- Lenkrollen 4 Lenkrollen, 2 feststellbar
- Durchmesser Rollen 100 mm
- Radpuffer 4 Stück, Kunststoff
- Eigenschaften Rahmen aus Vierkantrohr 25,8 x 25,8 mm
- Anlieferungszustand Bausatz (einfache Montage)
- Maße B 720 x T 500 x H 965 mm
- Gewicht 9,4 kg

## Tablettwagen TT1600

300083

UVP\* 519,- €



GTIN 4015613587615



Vielseitig einsetzbarer Transportwagen mit 16 Einschüben – Sei es für den Transport von bestückten GN-Behältern 1/1 GN oder zum Abräumen von Tablett im Kantinen-Norm-Format.



• Material

Chromnickelstahl



• Ausgelegt für

GN-Behälter 1/1 GN

Kantinen-Norm-Tabletts (443 x 343 mm)

• Anzahl Einschübe

16

• Format Einschübe

500 x 360 mm

• Abstand zwischen den Einschüben

145 mm

• Beidseitig bestückbar

Ja

• Abstellfläche

Ja, mit Reling

• Tragfähigkeit gesamt, max.

48 kg

• Mit Griff(en)

Ja

• Lenkrollen

4 Lenkrollen, 2 feststellbar

• Durchmesser Rollen

125 mm

• Anlieferungszustand

Bausatz (einfache Montage)

• Maße

B 925 x T 620 x H 1.700 mm

• Gewicht

38 kg

## Tablettwagen AT1001

300079V

UVP\* 698,- €



GTIN 4015613715889



Kompakter Abräumwagen mit 10 Einschüben – Auf den beschreibbaren Seitenwänden lassen sich Schriftzüge für Werbezwecke oder Hinweise individuell aufbringen und mühelos entfernen.

• Material

Aluminium

Kunststoff

• Ausgelegt für

Fast-Food-Tabletts

Serviertabletts

• Anzahl Einschübe

10

• Abstand zwischen den Einschüben

120 mm

• Format Einschübe

370 x 570 mm

356 x 456 mm

• Beidseitig bestückbar

Ja

• Tragfähigkeit gesamt, max.

50 kg

• Tragfähigkeit pro Einschub, max.

5 kg

• Lenkrollen

4 Lenkrollen, 2 feststellbar

• Durchmesser Rollen

125 mm

• Eigenschaften

Seitenwände beschreibbar mit handelsüblichen Whiteboard-Markern

• Anlieferungszustand

Fertig montiert

• Maße

B 470 x T 685 x H 1.596 mm

• Gewicht

25 kg

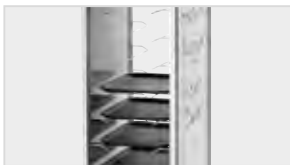

- ▶ Kompakter Abräumwagen mit 10 Einschüben
- ▶ Serviertabletts 370 x 570 mm
- ▶ Fast-Food-Tabletts 356 x 456 mm



- ▶ Seitenwände beschreibbar mit handelsüblichen Whiteboard-Markern

### Abtropfschale AT1000

- Material: Edelstahl
- Maße: B 435 x T 645 x H 25 mm
- Gewicht: 1,25 kg
- GTIN: 4015613673134



300279

UVP\* 35,- €



### Gläsersammelkorb AT1000

- Material: Edelstahl
- Maße: B 385 x T 645 x H 75 mm
- Gewicht: 2,75 kg
- GTIN: 4015613673127



300179

UVP\* 79,- €



## Tablettwagen AT1000-GN

300149

UVP\* 979,- €



GTIN 4015613709185



Der robuste Abräumwagen überzeugt durch seine hohe Tragfähigkeit und die extra großen Einschübe im 1/1 GN-Format.

- Material Aluminium  
Edelstahl  
Kunststoff
- Ausgelegt für Fast-Food-Tabletts  
Serviertabletts
- Anzahl Einschübe 10
- Abstand zwischen den Einschüben 115 mm
- Format Einschübe 1/1 GN  
530 x 325 mm
- Beidseitig bestückbar Ja
- Tragfähigkeit gesamt, max. 60 kg
- Tragfähigkeit pro Einschub, max. 10 kg
- Lenkrollen 4 Lenkrollen, 2 feststellbar
- Durchmesser Rollen 120 mm
- Radpuffer 4 Stück, Kunststoff
- Anlieferungszustand Bausatz (einfache Montage)
- Maße B 460 x T 690 x H 1.675 mm
- Gewicht 21,6 kg

### Zubehör

#### Tablett GN110-S

- Material: Kunststoff (Polypropylen)
- Ausführung Stellfläche: Strukturiert
- Norm-Format: 1/1 GN
- Maße Stellfläche: B 495 x T 290 mm
- Stapelbar: Ja
- Spülmaschinenfest: Ja
- Maße: B 530 x T 325 x H 20 mm
- Gewicht: 0,58 kg
- GTIN: 4015613695303

701053

UVP\* 10,- €

#### Tablett KN45350-HG

- Material: Kunststoff (Polypropylen)
- Ausführung Stellfläche: Strukturiert
- Norm-Format: Kantinen-Norm
- Maße Stellfläche: B 415 x T 315 mm
- Stapelbar: Ja
- Spülmaschinenfest: Ja
- Maße: B 450 x T 355 x H 20 mm
- Gewicht: 0,39 kg
- GTIN: 4015613695310

701054

UVP\* 9,- €



## Gastronormwagen AGN700-1/1

300098

UVP\* 155,- €



GTIN 4015613686431



- Material Edelstahl
- Anzahl Einschübe 7
- Maße Stellfläche B 390 x T 555 mm
- Abstand zwischen den Einschüben 80 mm
- Beidseitig bestückbar Ja
- Ausgelegt für 1/1 GN  
1/2 GN  
1/3 GN  
2/3 GN
- Tiefe GN-Behälter max. 65 mm
- Tragfähigkeit gesamt, max. 60 kg
- Tragfähigkeit pro Einschub, max. 8 kg
- Tragfähigkeit Abstellfläche max. 5 kg
- Lenkrollen 4 Lenkrollen, 2 feststellbar
- Durchmesser Rollen 100 mm
- Radpuffer 4 Stück, Kunststoff
- Eigenschaften Rahmen aus Vierkantrrohr 25 x 25 mm  
Je eine Behältersicherung an Vorder- und Rückseite



- ▶ Je eine Behältersicherung an Vorder- und Rückseite



- ▶ Die ideale Ergänzung: Tablett GN110-S

- Nicht im Lieferumfang enthalten
- Anlieferungszustand Bausatz (einfache Montage)
- Maße B 450 x T 620 x H 1.010 mm
- Gewicht 13 kg



- Material: Edelstahl
- Anzahl Einschübe: 18
- Abstand zwischen den Einschüben: 80 mm
- Ausgelegt für: 1/1 GN, 1/2 GN, 1/3 GN
- Tiefe GN-Behälter max.: 65 mm
- Beidseitig bestückbar: Ja
- Tragfähigkeit gesamt, max.: 80 kg
- Tragfähigkeit pro Einschub, max.: 10 kg
- Mit Griff(en): Nein
- Lenkrollen: 4 Lenkrollen, 2 feststellbar
- Durchmesser Rollen: 100 mm
- Radpuffer: 4 Stück, Kunststoff
- Eigenschaften: Je eine Behältersicherung an Vorder- und Rückseite
- Nicht im Lieferumfang enthalten: Rahmen aus Vierkantrrohr 25,8 x 25,8 mm, GN-Behälter
- Anlieferungszustand: Bausatz (einfache Montage)
- Maße: B 450 x T 613 x H 1.895 mm
- Gewicht: 20,2 kg

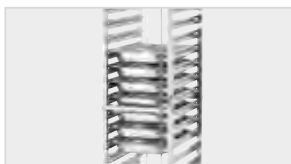

▶ Ausgelegt für GN-Behälter, GN-Bleche und Tablett  
▶ 18 x 1/1 GN, 65 mm tief



▶ Je 1 Behältersicherung an Vorder- und Rückseite



▶ Die ideale Ergänzung: Tablett GN110-S



- Material: Edelstahl
- Anzahl Einschübe: 7
- Maße Stellfläche: B 590 x T 670 mm
- Abstand zwischen den Einschüben: 80 mm
- Ausgelegt für: 2/1 GN, 1/1 GN
- Tiefe GN-Behälter max.: 65 mm
- Beidseitig bestückbar: Ja
- Abstellfläche: Ja
- Tragfähigkeit gesamt, max.: 90 kg
- Tragfähigkeit pro Einschub, max.: 12 kg
- Tragfähigkeit Abstellfläche max.: 18 kg
- Lenkrollen: 4 Lenkrollen, 2 feststellbar
- Durchmesser Rollen: 100 mm
- Radpuffer: 4 Stück, Kunststoff
- Eigenschaften: Je eine Behältersicherung an Vorder- und Rückseite
- Anlieferungszustand: Rahmen aus Vierkantrrohr 25,8 x 25,8 mm, Bausatz (einfache Montage)
- Nicht im Lieferumfang enthalten: GN-Behälter
- Maße: B 655 x T 740 x H 1.010 mm
- Gewicht: 15,8 kg



▶ Ausgelegt für GN-Behälter, GN-Bleche und Tablett  
▶ 7 x 2/1 GN, 65 mm tief



▶ Die ideale Ergänzung: Tablett GN110-S

## Euronormwagen AEN700-6040

300089

UVP\* 175,- €



GTIN 4015613686448



Abräumen im Großformat 600 x 400 – Die beidseitige Behältersicherung ist leicht bedienbar und sorgt für einen sicheren Halt.



• Material  
Edelstahl



• Ausgelegt für  
Euronorm 600 x 400 mm

• Anzahl Einschübe  
7

• Maße Stellfläche  
B 470 x T 620 mm

• Abstand zwischen den Einschüben  
80 mm

• Beidseitig bestückbar  
Ja

• Tiefe GN-Behälter max.  
65 mm

• Tragfähigkeit gesamt, max.  
60 kg

• Tragfähigkeit pro Einschub, max.  
8 kg

• Tragfähigkeit Abstellfläche max.  
5 kg

• Lenkrollen  
4 Lenkrollen, 2 feststellbar

• Durchmesser Rollen  
100 mm

• Radpuffer  
4 Stück, Kunststoff

• Eigenschaften  
Rahmen aus Vierkantrohr 25 x 25 mm

Je eine Behältersicherung an Vorder- und Rückseite

Behälter

Bleche

Roste

• Anlieferungszustand  
Bausatz (einfache Montage)

• Maße  
B 535 x T 685 x H 1.010 mm

• Gewicht  
14 kg

• Nicht im Lieferumfang enthalten



- ▶ Abräumen im Großformat 600 x 400
- ▶ Anzahl Einschübe: 7
- ▶ Abstand zwischen den Einschüben: 80 mm
- ▶ Tiefe GN-Behälter max.: 65 mm



- ▶ Je eine Behältersicherung an Vorder- und Rückseite

## Getränkewagen TGK400

300084

UVP\* 579,- €



GTIN 4015613587608



• Material  
Chromnickelstahl

• Ausgelegt für  
Max. 8 genormte Getränkekisten (400 x 300 mm)



• Anzahl Gitterböden  
4

• Maße Gitterböden  
B 1000 x T 360 mm

• Abstand zwischen den Gitterböden  
345 mm

• Tragfähigkeit gesamt, max.  
120 kg

• Lenkrollen  
4 Lenkrollen, 2 feststellbar

• Durchmesser Rollen  
125 mm

• Anlieferungszustand  
Bausatz (einfache Montage)

• Maße  
B 1.080 x T 570 x H 1.610 mm

• Gewicht  
35 kg



## Getränkewagen TP100

300142

UVP\* 198,- €



GTIN 4015613523705



- Material
- Maße Transportfläche
- Tragfähigkeit gesamt, max.
- Mit Griff(en)
- Lenkrollen
- Durchmesser Rollen
- Maße
- Gewicht

Chromnickelstahl  
 B 560 x T 940 mm  
 200 kg  
 Ja  
 2 Rollen, 2 Lenkrollen  
 125 mm  
 B 560 x T 1.050 x H 925 mm  
 14,4 kg

## Lager-Regal 4150

601151

UVP\* 71,- €



GTIN 4015613391274



- Material
- Anzahl Regalböden
- Maße Regalböden
- Regalböden höhenverstellbar
- Tragfähigkeit gesamt, max.
- Tragfähigkeit pro Boden, max.
- Ausführung Regalböden
- Anlieferungszustand
- Bausatz bestehend aus
- Montage-Art
- Maße
- Gewicht

Stahl  
 Verchromt  
 4  
 B 734 x T 334 mm  
 Ja  
 150 kg  
 37,5 kg  
 Gitter  
 Bausatz (einfache Montage)  
 4 Regalböden  
 4 Eckpfosten (Stecksystem)  
 Stecksystem  
 B 750 x T 350 x H 1.520 mm  
 10,3 kg

### Lager-Regal 4150

- Maße Regalböden: B 734 x T 334 mm
- Tragfähigkeit gesamt, max.: 150 kg
- Tragfähigkeit pro Boden, max.: 37,5 kg
- Maße: B 750 x T 350 x H 1.520 mm
- Gewicht: 10,3 kg
- GTIN: 4015613391274



601151

UVP\* 71,- € ②

### Lager-Regal 4200

- Maße Regalböden: B 898 x T 447 mm
- Tragfähigkeit gesamt, max.: 200 kg
- Tragfähigkeit pro Boden, max.: 50 kg
- Maße: B 910 x T 460 x H 1.845 mm
- Gewicht: 14,3 kg
- GTIN: 4015613391250



601182

UVP\* 98,- € ②

### Lager-Regal 4500

- Maße Regalböden: B 1210 x T 610 mm
- Tragfähigkeit gesamt, max.: 500 kg
- Tragfähigkeit pro Boden, max.: 125 kg
- Maße: B 1.210 x T 610 x H 1.840 mm
- Gewicht: 25,6 kg
- GTIN: 4015613667294



601192

UVP\* 179,- € ②



## Wein-Regal 5200

601161

UVP\* 85,- €



GTIN 4015613391816



• Material

Stahl  
Verchromt



• Anzahl Regalböden

5

• Maße Regalböden

B 888 x T 335 mm

• Regalböden höhenverstellbar

Ja

• Aufnahmefähigkeit Flaschen max.

Gesamt: 100 - 130 Flaschen  
Pro Boden: 9 Flaschen

• Ausführung Regalböden

Flaschenroste

• Tragfähigkeit gesamt, max.

200 kg

• Tragfähigkeit pro Boden, max.

50 kg

• Anlieferungszustand

Bausatz (einfache Montage)

• Bausatz bestehend aus

5 Flaschen-Gitterböden  
4 Eckpfosten (Stecksystem)

• Montage-Art

Stecksystem

• Maße

B 900 x T 350 x H 1.390 mm

• Gewicht

12,5 kg

## Regalsystem Kit 1, B960

603151

UVP\* 419,- €



GTIN 4015613529066



• Material

Aluminium  
Copolymer



• Anzahl Regalböden

4

• Maße Regalböden

B 902 x T 360 mm

• Regalböden höhenverstellbar

Ja

• Ausführung Regalböden

Gelocht

• Tragfähigkeit gesamt, max.

600 kg

• Tragfähigkeit pro Boden, max.

165 kg

• GN-fähig

Ja

• Gastronorm

1/1 GN | 1/2 GN | 1/3 GN | 2/3 GN

• Einsatzbereich

Feuchträume  
Großküchen  
Kühlräume  
Kühlzellen  
Kühlzellen  
Sterilgutlager  
Tiefkühlzellen

• Eigenschaften

Praktischer Zweitnutzen durch den Einsatz von GN-Behältern anstatt Regalböden

• Anlieferungszustand

Bausatz (einfache Montage)

• Bausatz bestehend aus

2 Regalständern  
4 Regalböden

• Montage-Art

Stecksystem

• Maße

B 960 x T 360 x H 1.800 mm

• Gewicht

12 kg

### Regalsystem Kit 1, B960

- Maße Regalböden: B 902 x T 360 mm
- Gastronorm: 1/1 GN, 1/2 GN, 1/3 GN, 2/3 GN
- Maße: B 960 x T 360 x H 1.800 mm
- Gewicht: 12 kg
- GTIN: 4015613529066

603151

UVP\* 419,- €



### Regalsystem Kit 2, B1080

- Maße Regalböden: B 1022 x T 560 mm
- Gastronorm: 1/1 GN, 2/1 GN, 2/4 GN
- Maße: B 1.080 x T 560 x H 1.800 mm
- Gewicht: 19,7 kg
- GTIN: 4015613529059

603150

UVP\* 519,- €



### Regalsystem Kit 3, B1500

- Maße Regalböden: B 1442 x T 360 mm
- Gastronorm: 1/1 GN, 1/2 GN, 1/3 GN, 2/3 GN
- Maße: B 1.500 x T 360 x H 1.800 mm
- Gewicht: 17,6 kg
- GTIN: 4015613529073

603152

UVP\* 529,- €



## Zubehör

### Verbindungsleiste 360

- Bestellmengeneinheit: 1 Karton (4 Stück)
- Maße: B 35 x T 365 x H 55 mm
- Gewicht: 3 kg
- GTIN: 4015613692180

603156

UVP\* 93,- €



### Verbindungsleiste 560

- Bestellmengeneinheit: 1 Karton (4 Stück)
- Maße: B 35 x T 565 x H 55 mm
- Gewicht: 3 kg
- GTIN: 4015613692197

603157

UVP\* 98,- €





## VORBEREITUNG

Sie fallen im stressigen Großküchenalltag nicht weiter auf, sind aber unentbehrliche Helfer bei der Vorbereitung: Einfache Dinge wie z. B. Gemüseschneider, Fleischwölfe, Aufschnittmaschinen – ohne sie läuft nichts!

## Stabmixer Set, 5 Stufen, 0,7kW

130206

UVP\* 87,- €



GTIN 4015613485492



► 5 Geschwindigkeitsstufen



Variabel einsetzbar zum Mixen, Pürieren, Zerkleinern, Quirlen und Rühren. Praktisch und einfach umsteckbar für die verschiedenen Funktionen.



- Material: Edelstahl
- Länge Mixstab: 207 mm
- Mixstab abnehmbar: Ja
- Drehzahl Mixer max.: 17000 U / Min.
- Drehzahl Schneebesen max.: 17000 U / Min.
- Geschwindigkeitsregelung: 5 Stufen
- Ein-/Ausschalter: Ja
- Inklusive: Wandhalterung
- Anschlusswert: 0,7 kW | 230 V | 50 Hz
- Eigenschaften: Einfach umsteckbar für die verschiedenen Funktionen

• Set bestehend aus

- Ergonomisches Design
- 1 Mixstab
- 1 Schneebesen, Chrom
- 1 Behälter (800 ml)
- 2 Spezialbehälter mit Sichelmesser (500 ml + 1.250 ml)
- 1 Deckel für Spezialbehälter
- 2 Antirutsch-Untersetzer
- 1 Wandhalterung
- Maße: B 200 x T 150 x H 410 mm
- Gewicht: 1,05 kg

- Maße
- Gewicht

## Stabmixer MX 235

130115

UVP\* 339,- €



GTIN 4015613610634

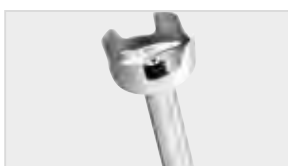

- Mixstab
- Drehzahl: 15.000 U / Min.
- Länge: 250 mm
- Verarbeitung max.: ca. 20 Liter



► Ergonomischer Griff



Leistungsstarker, robuster und handlicher Stabmixer zum Pürieren, Emulgieren und Mixen warmer und kalter Speisen. Ideal auch für Bäckereien und Konditoreien zur Bearbeitung von Schokolade, Soßen und Cremes.



- Material: Edelstahl, Kunststoff
- Material Mixstab: Edelstahl
- Länge Mixstab: 235 mm
- Mixstab abnehmbar: Ja
- Drehzahl Mixer max.: 15000 U / Min.
- Geschwindigkeitsregelung: 1 Stufe
- Verarbeitung max.: Ca. 20 Liter
- Ein-/Ausschalter: Ja
- Länge Kabel: 1,8 m
- Eigenschaften: Ergonomischer Griff
- Anschlusswert: 0,25 kW | 230 V | 50-60 Hz
- Maße: B 75 x T 75 x H 520 mm
- Gewicht: 1,35 kg



Warme oder kalte Speisen pürieren, mixen und zerkleinern. Mit dem passenden Schneebesen und Emulgierer ist auch Rühren, Schlagen und Emulgieren möglich. Dieses Gesamtpaket rund um den handlichen Stabmixer lässt keine Wünsche offen.



- Material CNS 18/10 Kunststoff
- Material Mixstab CNS 18/10
- Länge Mixstab 235 mm
- Mixstab abnehmbar Ja
- Drehzahl Mixer max. 15000 U / Min.
- Geschwindigkeitsregelung Stufenlos
- Verarbeitung max. Ca. 20 Liter
- Ausführung Messer 2 Schneiden  
Ø 46 mm
- Länge Kabel 1,8 m
- Eigenschaften Verarbeitung von warmen und kalten Speisen
- Anschlusswert 0,25 kW | 230 V | 50-60 Hz
- Maße B 75 x T 135 x H 515 mm
- Gewicht 1,4 kg



► Umdrehungen pro Minute: max. 15.000  
► Ausgelegt für ca. 20 Liter



► Mixstablänge: 235 mm



► Ergonomischer Griff

Schneebesen MX 235 Plus SB170

- Material: CNS 18/10, Kunststoff
- Länge Schneebesen: 170 mm
- Maße: B 90 x T 90 x H 290 mm
- Gewicht: 0,4 kg
- GTIN: 4015613640488

130117

UVP\* 139,- € ②

Emulgierer MX 235 Plus EM235

- Material: CNS 18/10, Kunststoff
- Länge Emulgierer: 235 mm
- Ausführung Scheibe: Ø 46 mm
- Maße: B 75 x T 75 x H 265 mm
- Gewicht: 0,4 kg
- GTIN: 4015613640495

130118

UVP\* 81,- € ②



Stabmixer MX 500 Duo

130110

UVP\* 549,- €

②

GTIN 4015613469713



- Material CNS 18/10 Kunststoff
- Material Mixstab CNS 18/10
- Länge Mixstab 500 mm
- Drehzahl Mixer max. 11000 U / Min.
- Drehzahl Schneebesen max. 1500 U / Min.
- Mixstab abnehmbar Ja
- Geschwindigkeitsregelung Mixer: 1 Stufe  
Schneebesen: mehrstufig
- Ein-/Ausschalter Ja
- Länge Kabel 2,3 m
- Set bestehend aus 1 Mixstab  
1 Schneebesen, Chrom
- Anschlusswert 0,4 kW | 230 V | 50 Hz
- Maße B 130 x T 140 x H 840 mm
- Gewicht 5 kg



### Motorblock STM3 350

- Material: Kunststoff
- Drehzahl max.: 11000 U / Min.
- Geschwindigkeitsregelung: 9 Stufen, Turbo
- Länge Kabel: 2,1 m
- Anschlusswert: 0,35 kW | 230 V | 50 Hz
- Maße: B 115 x T 180 x H 360 mm
- Gewicht: 2,85 kg
- GTIN: 4015613670645



130130

UVP\* 359,- € ②

### Motorblock STM3 450

- Material: Kunststoff
- Drehzahl max.: 15000 U / Min.
- Geschwindigkeitsregelung: 9 Stufen, Turbo
- Länge Kabel: 2,1 m
- Anschlusswert: 0,45 kW | 230 V | 50 Hz
- Maße: B 130 x T 190 x H 380 mm
- Gewicht: 3,3 kg
- GTIN: 4015613670652



130131

UVP\* 439,- € ②

### Motorblock STM3 650

- Material: Kunststoff
- Drehzahl max.: 13000 U / Min.
- Geschwindigkeitsregelung: 9 Stufen, Turbo
- Länge Kabel: 2,1 m
- Anschlusswert: 0,65 kW | 230 V | 50 Hz
- Maße: B 130 x T 190 x H 400 mm
- Gewicht: 3,9 kg
- GTIN: 4015613670676



130132

UVP\* 559,- € ②

## Zubehör

### Mixstab STM3 300

- Material: CNS 18/10
- Länge Mixstab: 300 mm
- Ausführung Messer: Ø 60 mm
- Verarbeitung max.: Ca. 30 Liter
- Maße: B 90 x T 90 x H 330 mm
- Gewicht: 1,25 kg
- GTIN: 4015613670683



130133

UVP\* 149,- € ②

### Mixstab STM3 400

- Material: CNS 18/10
- Länge Mixstab: 400 mm
- Ausführung Messer: Ø 60 mm, 3 Schneiden
- Verarbeitung max.: Ca. 80 Liter
- Maße: B 90 x T 90 x H 430 mm
- Gewicht: 1,5 kg
- GTIN: 4015613670690



130134

UVP\* 169,- € ②

### Mixstab STM3 500

- Material: CNS 18/10
- Länge Mixstab: 500 mm
- Ausführung Messer: Ø 60 mm, 3 Schneiden
- Verarbeitung max.: Ca. 150 Liter
- Maße: B 90 x T 90 x H 530 mm
- Gewicht: 1,8 kg
- GTIN: 4015613670706



130135

UVP\* 189,- € ②

### Mixstab STM3 600

- Material: CNS 18/10
- Länge Mixstab: 600 mm
- Ausführung Messer: Ø 60 mm, 3 Schneiden
- Verarbeitung max.: Ca. 250 Liter
- Maße: B 90 x T 90 x H 630 mm
- Gewicht: 1,95 kg
- GTIN: 4015613670713



130136

UVP\* 209,- € ②

### Schneebeesen STM3 245

- Material: CNS 18/10
- Länge Schneebeesen: 245 mm
- Maße: B 100 x T 125 x H 365 mm
- Gewicht: 1,1 kg
- GTIN: 4015613670737



130137

UVP\* 215,- € ②

### Wandhalterung STM3 WH1

- Material: CNS 18/10
- Nicht im Lieferumfang enthalten: Befestigungsmaterial
- Maße: B 140 x T 135 x H 90 mm
- Gewicht: 0,17 kg
- GTIN: 4015613670744



130138

UVP\* 28,- € ②

### Stabmixer-Halterung 600

- Material: Edelstahl
- Mixstab-Durchmesser: 25 - 40 mm
- Topf-Durchmesser max.: 600 mm
- Eigenschaften: Position und Winkel einstellbar
- Maße: B 255 x T 625 x H 70 mm
- Gewicht: 1,18 kg
- GTIN: 4015613699639



130140

UVP\* 198,- € ②

## Küchenmaschinen / Teigknetmaschinen



### Küchenmaschine 1,2kg/7L AS

101923

UVP\* 749,- €



GTIN 4015613663531



- Material Aluminium  
Lackiert
- Material Rührschüssel(n) Edelstahl
- Produktionsmenge Teig 1,2 kg / 7 Liter
- Zeiteinstellung 1 bis 30 Minuten
- Intervalle Zeiteinstellung 1 Minute(n)
- Geschwindigkeitsregelung 5 Stufen
- Intervalle Zeiteinstellung 1 Min.
- Rührschüssel abnehmbar Ja
- Sicherheitsschalter Ja
- Digital-Anzeige Ja
- Timer Ja
- Ein-/Ausschalter Ja
- Inklusive 1 Schneebesen, Edelstahl  
1 Knethaken, Edelstahl  
1 Flachrührer, Edelstahl
- Anschlusswert 0,65 kW | 230 V | 50 Hz
- Maße B 440 x T 335 x H 510 mm
- Gewicht 20,6 kg

### Teigknetmaschine 12kg/16L

101954

UVP\* 1.429,- €



GTIN 4015613473086



- Material Beschichtet  
Kratzfest
- Geschwindigkeitsregelung 1 Stufe
- Ein-/Ausschalter Ja
- Eigenschaften Geeignet für feste Teige (z. B. Pizza- oder Brotteig)
- Maße B 350 x T 650 x H 600 mm
- Gewicht 58 kg

Produktionsmenge Teig	Anschlusswert	Maße	Gewicht	Art.-Nr.	UVP*	%	GTIN
12 kg / 16 Liter	0,75 kW   230 V   50 Hz	B 350 x T 650 x H 600 mm	58 kg	101954	1.429,- €	①	4015613473086
18 kg / 22 Liter	0,75 kW   230 V   50 Hz	B 390 x T 670 x H 600 mm	59 kg	101955	1.529,- €	①	4015613473093
25 kg / 32 Liter	1,5 kW   230 V   50 Hz	B 430 x T 780 x H 710 mm	93 kg	101956	1.849,- €	①	4015613473109
38 kg / 42 Liter	1,5 kW   230 V   50 Hz	B 480 x T 800 x H 710 mm	105 kg	101957	1.998,- €	①	4015613473116

## Teigknetmaschine 12kg/16L AS

**101864**

UVP\* 1.998,- €



GTIN 4015613593821



Hervorragend geeignet für feste Teige wie Pizza oder Brot.



- Material Beschichtet
- Geschwindigkeitsregelung 1 Stufe
- Rührschüssel abnehmbar Ja
- Ein-/Ausschalter Ja
- Eigenschaften Geeignet für feste Teige (z. B. Pizza- oder Brotteig)
- Mit Schwenkkopf und abnehmbarer Schüssel
- Schüsselerkennung über Sensor
- Maße B 350 x T 650 x H 620 mm
- Gewicht 65 kg

Produktionsmenge Teig	Anschlusswert	Maße	Gewicht	Art.-Nr.	UVP*	%	GTIN
12 kg / 16 Liter	0,75 kW   230 V   50 Hz	B 350 x T 650 x H 620 mm	65 kg	<b>101864</b>	1.998,- €	①	4015613593821
18 kg / 22 Liter	0,75 kW   230 V   50 Hz	B 390 x T 670 x H 620 mm	66 kg	<b>101865</b>	2.079,- €	①	4015613593838
25 kg / 32 Liter	1,5 kW   230 V   50 Hz	B 450 x T 780 x H 735 mm	107,2 kg	<b>101866</b>	2.379,- €	①	4015613593845
38 kg / 42 Liter	1,5 kW   230 V   50 Hz	B 480 x T 800 x H 730 mm	115 kg	<b>101867</b>	2.598,- €	①	4015613593852

## Teigknetmaschine 25kg/32L Plus

**101868**

UVP\* 2.559,- €



GTIN 4015613696775



- Material Grauguss
- Material Rührschüssel(n) Beschichtet
- Geschwindigkeitsregelung 1 Stufe + Konsistenzschutz
- Rührschüssel abnehmbar Ja
- Sicherheitsschalter Ja
- Ein-/Ausschalter Ja
- Eigenschaften Geeignet für feste Teige (z. B. Pizza- oder Brotteig)
- Mit Schwenkkopf und abnehmbarer Schüssel
- Schüsselerkennung über Sensor
- Inklusive 1 Kneithaken, Edelstahl
- Anschlusswert 1,5 kW | 400 V | 50 Hz
- Geräte-Anschluss 3 NAC
- Maße B 450 x T 780 x H 735 mm
- Gewicht 106,98 kg

Produktionsmenge Teig	Maße	Gewicht	Art.-Nr.	UVP*	%	GTIN
25 kg / 32 Liter	B 450 x T 780 x H 735 mm	106,98 kg	<b>101868</b>	2.559,- €	①	4015613696775
38 kg / 42 Liter	B 480 x T 800 x H 730 mm	114,8 kg	<b>101869</b>	2.759,- €	①	4015613690582

### Zubehör

#### Lenkrollen 4TKM

- Material: Gummi
- Tragfähigkeit max., je: 80 kg
- Maße: B 60 x T 140 x H 160 mm
- Gewicht: 1,85 kg
- GTIN: 4015613657974

**101863**

UVP\* 69,- € ①



**KitchenAid 5KSM7591X, silber, 6,9L**

**A150047**

UVP\* 1.539,- €



GTIN 4015613582467



Mit der robusten Ganzmetallkonstruktion und dem leisen Direktantrieb ist die Küchenmaschine aus der KitchenAid - Serie Heavy Duty für den professionellen Einsatz konzipiert.



- Material Zinkdruckguss
- Material Rührschüssel(n) Edelstahl
- Inhalt Rührschüssel(n) 6,9 Liter
- Antrieb Direktantrieb
- Geschwindigkeitsregelung Manuell
- Ausführung Mit Schüsselheber
- Schutzgitter Nein
- Eigenschaften Ganzmetallkonstruktion
- Inklusive 1 Flachrührer  
1 Knethaken  
1 Schneebesens  
1 Spritzschutz  
1 Rührschüssel
- Anschlusswert 0,5 kW | 230 V | 50/60 Hz
- Maße B 287 x T 371 x H 417 mm
- Gewicht 12,2 kg

**KitchenAid 5KSM7990XEWB weiß, 6,90L**

**A1500510**

UVP\* 1.959,- €



GTIN 4015613593869



Sicher, effizient und leistungsstark - Die Küchenmaschine für den Profi-Bereich: Ausgestattet mit einem neuen Präzisions-Metallgetriebe, einem Sicherheitsschalter, einem Schutzgitter und einer extra großen Edelstahl-Rührschüssel.



- Material Zinkdruckguss
- Material Rührschüssel(n) Edelstahl
- Inhalt Rührschüssel(n) 6,9 Liter
- Antrieb Präzisions-Metallgetriebe
- Geschwindigkeitsregelung 10 Stufen
- Ausführung Mit Schüsselheber
- Sicherheitsschalter Ja
- Schutzgitter Ja
- Inklusive 1 Einfüllschute  
1 Flachrührer  
1 Knethaken  
1 Schneebesens  
1 Rührschüssel
- Anschlusswert 0,325 kW | 220-240 V | 50-60 Hz
- Maße B 287 x T 371 x H 417 mm
- Gewicht 12,2 kg



## Zubehör

### Edelstahlschüssel KA, 6,9L

- Material: Edelstahl
- Inhalt: 6,9 Liter
- Mit Griff(en): Ja
- Passend zur KitchenAid: Heavy Duty 5KSM7591X, Professional 1.3 HP 5KSM7990XEWB
- Maße: B 285 x T 250 x H 215 mm
- Gewicht: 3,76 kg
- GTIN: 4015613584478



A150048

UVP\* 129,- € ②

### Flachrührer KA f. A150047

- Farbe: Weiß
- Geeignet für: Leichten Teig (z. B. Kuchenteig), Kartoffelpüree
- Mit Silikonkante: Nein
- Passend zur KitchenAid: Heavy Duty 5KSM7591X, Professional 1.3 HP 5KSM7990XEWB
- Maße: B 160 x T 36 x H 180 mm
- Gewicht: 0,5 kg
- GTIN: 4015613586700



A150033

UVP\* 129,- € ②

### Flachrührer KA f. A150047

- Material: Metallguss
- Farbe: Weiß, Grau
- Geeignet für: Leichten Teig (z. B. Kuchenteig), Kartoffelpüree
- Mit Silikonkante: Ja
- Eigenschaften: Die Silikonkante schabt optimal den Teig von der Schüssel ab
- Passend zur KitchenAid: Heavy Duty 5KSM7591X, Professional 1.3 HP 5KSM7990XEWB
- Maße: B 170 x T 180 x H 35 mm
- Gewicht: 0,21 kg
- GTIN: 4015613586731



A1500471

UVP\* 85,- € ②

### Knethaken zu KA A150047

- Farbe: Weiß
- Geeignet für: Festen Teig (z. B. Brot, Brötchen, Pizzateig)
- Passend zur KitchenAid: Heavy Duty 5KSM7591X, Professional 1.3 HP 5KSM7990XEWB
- Maße: B 100 x T 80 x H 172 mm
- Gewicht: 0,4 kg
- GTIN: 4015613586717



A150034

UVP\* 129,- € ②

### Schneebeesen CNS zu KA A150047

- Material: Aluminium
- Farbe: Silber
- Geeignet für: Flüssige oder cremige Speisen (Eiweiß, Sahne, Soßen)
- Passend zur KitchenAid: Heavy Duty 5KSM7591X, Professional 1.3 HP 5KSM7990XEWB
- Maße: B 160 x T 95 x H 180 mm
- Gewicht: 0,26 kg
- GTIN: 4015613586694



A150039

UVP\* 75,- € ②

### Spritzschutz Heavy Duty 5KSM7591X

- Material: Kunststoff
- Farbe: Farblos
- Mit Einfüllschute: Ja
- Nur nutzbar in Kombination mit: Schüssel 6,9 Liter
- Passend zur KitchenAid: Heavy Duty 5KSM7591X
- Maße: B 250 x T 70 x H 180 mm
- Gewicht: 0,1 kg
- GTIN: 4015613586724



A150043

UVP\* 45,- € ②



## KitchenAid 5KSM45EWH, weiß, 4,28L

A150045

UVP\* 819,- €



GTIN 4016098101495



- Material Rührschüssel(n)
- Inhalt Rührschüssel(n)
- Geschwindigkeitsregelung

- Ausführung
- Schutzgitter
- Inklusive

- Anschlusswert
- Maße
- Gewicht

Edelstahl  
4,28 Liter  
10 Stufen  
Manuell  
Kippbarer Motorkopf  
Nein  
1 Flachrührer  
1 Knehtaken  
1 Schneebesen  
1 Spritzschutz  
1 Rührschüssel  
0,275 kW | 230 V | 50/60 Hz  
B 358 x T 221 x H 353 mm  
10,45 kg

## Kitchen Aid 5KSM45EWHMP, weiß, 4,28L

A150046V

UVP\* 1.109,- €



GTIN 4015613634951



- Material Rührschüssel(n)
- Inhalt Rührschüssel(n)
- Geschwindigkeitsregelung

- Ausführung
- Schutzgitter
- Inklusive

- Inklusive
- Inklusive
- Inklusive
- Inklusive
- Inklusive
- Anschlusswert
- Maße
- Gewicht

Edelstahl  
4,28 Liter  
10 Stufen  
Kippbarer Motorkopf  
Nein  
1 Flachrührer  
1 Fleischwolf, Kunststoff  
1 Knehtaken  
1 Schneebesen  
1 Spritzschutz  
2 Rührschüsseln  
0,25 kW | 230 V | 50/60 Hz  
B 358 x T 221 x H 353 mm  
12 kg



## Zubehör

### Flachrührer f.K45 5KSM45EWH

- Material: Aluminium
- Geeignet für: Leichten Teig (z. B. Kuchenteig), Kartoffelpüree
- Mit Silikonkante: Ja
- Eigenschaften: Die Silikonkante schabt optimal den Teig von der Schüssel ab
- Passend zur KitchenAid: K45 Universal 5KSM45EWH
- Maße: B 150 x T 155 x H 35 mm
- Gewicht: 0,3 kg
- GTIN: 4015613560052



A150058

UVP\* 62,- € ②

### Spritzschutz zu K45 5KPM5EWH

- Farbe: Farblos
- Mit Einfüllschute: Ja
- Passend zur KitchenAid: K45 Universal 5KSM45EWH
- Nur nutzbar in Kombination mit: Schüssel 4,28 Liter, Schüssel 4,83 Liter
- Maße: B 260 x T 65 x H 75 mm
- Gewicht: 1 kg
- GTIN: 4015613508153



A150044

UVP\* 59,- € ②

### Schüssel 3L, K45, Kitchen Aid

- Inhalt: 3 Liter
- Mit Griff(en): Nein
- Passend zur KitchenAid: K45 Universal 5KSM45EWH, K45 Universal 5KSM45EWH MP
- Maße: B 220 x T 220 x H 140 mm
- Gewicht: 0,5 kg
- GTIN: 4015613272573



A150038

UVP\* 98,- € ②

### Schüssel 4,28L, K45, Kitchen Aid

- Inhalt: 4,28 Liter
- Mit Griff(en): Ja
- Passend zur KitchenAid: K45 Universal 5KSM45EWH, K45 Universal 5KSM45EWH MP
- Maße: B 223 x T 245 x H 175 mm
- Gewicht: 0,67 kg
- GTIN: 4015613288031



A150042

UVP\* 129,- € ②

### Kneithaken zu 5KSM45EWH, KA

- Geeignet für: Festen Teig (z. B. Brot, Brötchen, Pizzateig)
- Passend zur KitchenAid: K45 Universal 5KSM45EWH
- Maße: B 120 x T 120 x H 190 mm
- Gewicht: 0,3 kg
- GTIN: 4016098164605



A150016

UVP\* 32,- € ②

### Schneebesen zu K45 5KSM45EWH

- Geeignet für: Flüssige oder cremige Speisen (Eiweiß, Sahne, Soßen)
- Passend zur KitchenAid: K45 Universal 5KSM45EWH
- Maße: B 125 x T 125 x H 155 mm
- Gewicht: 0,2 kg
- GTIN: 4016098164070



A150014

UVP\* 55,- € ②

### Flachrührer zu K45 5KSM45EWH

- Geeignet für: Leichten Teig (z. B. Kuchenteig), Kartoffelpüree
- Passend zur KitchenAid: K45 Universal 5KSM45EWH
- Maße: B 35 x T 140 x H 155 mm
- Gewicht: 0,27 kg
- GTIN: 4016098165398



A150020

UVP\* 32,- € ②



- Material Rührschüssel(n)
- Inhalt Rührschüssel(n)
- Geschwindigkeitsregelung

- Ausführung
- Schutzgitter
- Inklusive

- Anschlusswert
- Maße
- Gewicht

Edelstahl  
 4,83 Liter  
 10 Stufen  
 Manuell  
 Kippbarer Motorkopf  
 Nein  
 1 Flachrührer  
 1 Knehtaken  
 1 Schneebesen  
 1 Spritzschutz  
 1 Rührschüssel  
 0,315 kW | 230 V | 50/60 Hz  
 B 264 x T 338 x H 411 mm  
 13,4 kg

Schüssel 4,83L, K5, Kitchen Aid

- Inhalt: 4,83 Liter
- Mit Griff(en): Ja
- Passend zur KitchenAid: 5KPM5EWH
- Maße: B 260 x T 235 x H 175 mm
- Gewicht: 1,1 kg
- GTIN: 4016098163868



A150013

UVP\* 139,- € ②

Knehtaken zu 5KPM5EWH, KA

- Geeignet für: Festen Teig (z. B. Brot, Brötchen, Pizzateig)
- Passend zur KitchenAid: 5KPM5EWH
- Maße: B 100 x T 100 x H 175 mm
- Gewicht: 0,49 kg
- GTIN: 4015613294094



A150018

UVP\* 59,- € ②

Flachrührer zu 5KPM5EWH

- Mit Silikonkante: Nein
- Geeignet für: Leichten Teig (z. B. Kuchenteig), Kartoffelpüree
- Passend zur KitchenAid: 5KPM5EWH
- Maße: B 35 x T 140 x H 185 mm
- Gewicht: 0,2 kg
- GTIN: 4016098165497



A150021

UVP\* 52,- € ②

Schneebesen zu 5KPM5EWH

- Geeignet für: Flüssige oder cremige Speisen (Eiweiß, Sahne, Soßen)
- Passend zur KitchenAid: 5KPM5EWH
- Maße: B 120 x T 125 x H 185 mm
- Gewicht: 0,2 kg
- GTIN: 4016098164872



A150017

UVP\* 75,- € ②

Zubehör

Gemüseschneider, 3 Trommeln, KA

- Set bestehend aus: 1 Birchertrommel (Trommel mit Wellenschliff), 1 Gemüseschneider, 1 Scheibentrommel
- Maße: B 110 x T 190 x H 230 mm
- Gewicht: 0,9 kg
- GTIN: 4016098174710



A150035

UVP\* 109,- € ②

Gemüseschneider Zusatzset, KA

- Set bestehend aus: 1 Feintrommel (für Hartkäse, Nüsse, Paniermehl), 1 Kronen-Hiebtrommel (für Kartoffelpüree, Reibekuchen, Zwiebeln), 1 Stäbchentrommel (für lange Stäbchen)
- Nur nutzbar in Kombination mit: Gemüseschneider
- Maße: B 83 x T 83 x H 155 mm
- Gewicht: 0,4 kg
- GTIN: 4016098174727



A150036

UVP\* 85,- € ②

Fleischwolf Alu für KitchenAid

- Material: Aluminium
- Set bestehend aus: 1 Aufsatztablett, 1 Lochscheibe 3 mm, 1 Lochscheibe 4,5 mm, 1 Lochscheibe 8 mm, 1 Stopfer
- Maße: B 210 x T 210 x H 185 mm
- Gewicht: 0,86 kg
- GTIN: 4016098166838



A150023

UVP\* 149,- € ②

## Zubehör

### Fleischwolf zur KitchenAid

- Material: Kunststoff
- Set bestehend aus: 1 Fleischwolf, 1 Scheibe, fein, 1 Scheibe, grob, 1 Stopfer
- Maße: B 210 x T 100 x H 200 mm
- Gewicht: 0,9 kg
- GTIN: 4016098101372



A150000

UVP\* 152,- € ②

### Aufsatz Fleischwolf, Kitchen Aid

- Nur nutzbar in Kombination mit: Fleischwolf, Kunststoff sowie Passier- und Püriervorrichtung
- Maße: B 305 x T 75 x H 170 mm
- Gewicht: 0,45 kg
- GTIN: 4016098165336



A150019

UVP\* 61,- € ②

### Wurstfüllhorn zu Kitchen Aid

- Nur nutzbar in Kombination mit: Fleischwolf, Aluminium
- Maße: B 57 x T 57 x H 135 mm
- Gewicht: 0,04 kg
- GTIN: 4016098166852



A150025

UVP\* 49,- € ②

### Wurstfüllhorn zu Kitchen Aid

- Set bestehend aus: 1 Kegel Ø 95 mm, 1 Kegel Ø 159 mm
- Nur nutzbar in Kombination mit: Fleischwolf, Kunststoff
- Maße: B 225 x T 80 x H 80 mm
- Gewicht: 0,9 kg
- GTIN: 4016098101396



A150002

UVP\* 31,- € ②

### Vorsatz für Spritzgebäck

- Nur nutzbar in Kombination mit: Fleischwolf, Aluminium
- Maße: B 60 x T 60 x H 35 mm
- Gewicht: 0,04 kg
- GTIN: 4016098166845



A150024

UVP\* 48,- € ②

### Passier und Püriervorrichtung zu KA

- Nur nutzbar in Kombination mit: Fleischwolf, Kunststoff
- Maße: B 260 x T 95 x H 160 mm
- Gewicht: 0,7 kg
- GTIN: 4016098101433



A150006

UVP\* 149,- € ②

### Zitruspresse zu Kitchen Aid

- Maße: B 125 x T 110 x H 160 mm
- Gewicht: 0,45 kg
- GTIN: 4016098101402



A150003

UVP\* 75,- € ②

### Getreidemühle, Stahlmahlwerk, KA

- Geeignet für: Körner und Getreide
- Maße: B 210 x T 115 x H 190 mm
- Gewicht: 2,2 kg
- GTIN: 4016098101419



A150004

UVP\* 319,- € ②

### Getreidemühle, Steinmahlwerk, KA

- Eigenschaften: Mit Steinmahlwerk (Schnitzer)
- Maße: B 210 x T 155 x H 310 mm
- Gewicht: 2,2 kg
- GTIN: 4016098166876



A150028

UVP\* 289,- € ②

### Getreidemühle, KA

- Farbe: Weiß
- Maße: B 332 x T 233 x H 125 mm
- Gewicht: 1 kg
- GTIN: 4015613263397



A150037

UVP\* 159,- € ②

### Getreideflocker, KA

- Farbe: Weiß
- Maße: B 155 x T 210 x H 205 mm
- Gewicht: 0,9 kg
- GTIN: 4016098166883



A150029

UVP\* 159,- € ②

### Pasta-Ausrollset, 3-teilig

- Material: Edelstahl
- Farbe: Silber
- Set bestehend aus: 1 Bandnudel-Schneider, 1 Spaghetti-Schneider, 1 Pasta-Roller: Für eine Teigplatten-Breite bis 150 mm, in 8 Stärken regulierbar, 1 Reinigungsbürste
- Maße: B 245 x T 97 x H 55 mm
- Gewicht: 3,4 kg
- GTIN: 4015613681412



A150062

UVP\* 289,- € ②



- Material
- Einfüllschacht
- Ein-/Ausschalter
- Inklusive

- Anschlusswert
- Maße
- Gewicht

Aluminiumguss  
 1 x B 160 x T 74 mm  
 1 x Ø 58 mm  
 Ja  
 1 Raspelscheibe Z3a, 3 mm  
 1 Raspelscheibe Z5a, 5 mm  
 1 Raspelscheibe Z7a, 7 mm  
 1 Schneidscheibe E2a, 2 mm  
 1 Schneidscheibe E4a, 4 mm  
 1 Stopfer  
 0,55 kW | 230 V | 50 Hz  
 B 240 x T 630 x H 500 mm  
 29,2 kg

Zubehör

Schneidscheibe E1a

- Maße: B 204 x T 204 x H 35 mm
- Gewicht: 0,74 kg
- GTIN: 4015613721125



120316

UVP\* 59,- € ②

Schneidscheibe E2a

- Ausgelegt für: Scheiben
- Schnittstärke: 2 mm
- Maße: B 204 x T 204 x H 13 mm
- Gewicht: 0,34 kg
- GTIN: 4015613658117



120307

UVP\* 49,- € ②

Schneidscheibe E4a

- Ausgelegt für: Scheiben
- Schnittstärke: 4 mm
- Maße: B 204 x T 204 x H 13 mm
- Gewicht: 0,32 kg
- GTIN: 4015613658124



120308

UVP\* 49,- € ②

Schneidscheibe E8a

- Ausgelegt für: Scheiben
- Schnittstärke: 8 mm
- Maße: B 204 x T 204 x H 13 mm
- Gewicht: 0,65 kg
- GTIN: 4015613658131



120309

UVP\* 59,- € ②

Schneidscheibe E10a

- Ausgelegt für: Scheiben
- Schnittstärke: 10 mm
- Maße: B 204 x T 204 x H 13 mm
- Gewicht: 0,62 kg
- GTIN: 4015613658148



120310

UVP\* 59,- € ②

Schneidscheibe H3a

- Ausgelegt für: Stäbchen
- Schnittstärke: 3 mm
- Maße: B 204 x T 204 x H 13 mm
- Gewicht: 0,67 kg
- GTIN: 4015613658155



120311

UVP\* 79,- € ②

Schneidscheibe H4a

- Ausgelegt für: Stäbchen
- Schnittstärke: 4 mm
- Maße: B 204 x T 204 x H 13 mm
- Gewicht: 0,67 kg
- GTIN: 4015613658209



120312

UVP\* 79,- € ②

Schneidscheibe Z3a

- Ausgelegt für: Raspel
- Schnittstärke: 3 mm
- Maße: B 204 x T 204 x H 13 mm
- Gewicht: 0,32 kg
- GTIN: 4015613658223

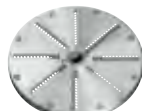

120313

UVP\* 49,- € ②

Schneidscheibe Z5a

- Ausgelegt für: Raspel
- Schnittstärke: 5 mm
- Maße: B 205 x T 205 x H 35 mm
- Gewicht: 0,33 kg
- GTIN: 4015613658230



120314

UVP\* 49,- € ②

Schneidscheibe Z7a

- Ausgelegt für: Raspel
- Schnittstärke: 7 mm
- Maße: B 204 x T 204 x H 13 mm
- Gewicht: 0,31 kg
- GTIN: 4015613658247



120315

UVP\* 49,- € ②

Schneidscheibe, antihafbeschichtet, 5mm

- Ausgelegt für: Käseraspel
- Schnittstärke: 5 mm
- Eigenschaften: Antihafbeschichtet, Käseraspel zum Gratieren, Überbacken oder Garnieren., Mit dieser Schneidscheibe und vorgekühltem Käse (6 °C bis 8 °C) erzielen Sie beste Ergebnisse.
- Maße: B 203 x T 203 x H 35 mm
- Gewicht: 0,33 kg
- GTIN: 4015613637846



120302

UVP\* 59,- € ②

Scheibenständer

- Aufnahmefähigkeit: 10 - 18 Schneidscheiben (abhängig von der Ausführung)
- Maße: B 400 x T 245 x H 85 mm
- Gewicht: 0,69 kg
- GTIN: 4015613615417

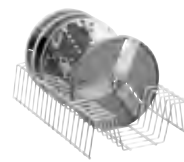

A120255

UVP\* 29,- € ②



Robuste Bauweise und zuverlässig in der Anwendung – Dank der mitgelieferten Auswurfscheibe wird das Schnittgut restlos aus dem Gemüseschneider ausgegeben.

- |                    |  |
|--------------------|--|
| • Material         | Aluminiumguss<br>Edelstahl<br>Kunststoff   |
| • Einfüllschacht   | 1 x B 83 x T 160 mm  |
| • Kontrollleuchte  | Ein/Aus<br>Warnlicht   |
| • Ein-/Ausschalter | Ja   |
| • Schutzart        | IPX3   |
| • Eigenschaften    | Edelstahldeckel spülmaschinengeeignet<br>Einfache Montage / Demontage der Anbauteile<br>Magnetschalter |
| • Inklusive        | 1 Auswurfscheibe<br>1 Schneidscheibe E2-580: Ausgelegt für Scheiben, Schnittstärke 2 mm<br>1 Stopfer   |
| • Anschlusswert    | 0,58 kW   230 V   50 Hz  |
| • Maße             | B 280 x T 490 x H 530 mm   |
| • Gewicht          | 18,25 kg   |



▶ Praktisch: Mit der Auswurfscheibe wird das Schnittgut vollständig ausgegeben



▶ Inklusive: 1 Schneidscheibe E2-580  
▶ Ausgelegt für Scheiben  
▶ Schnittstärke 2 mm



▶ Einfache Reinigung  
▶ Einfache Montage und Demontage der Anbauteile  
▶ Edelstahldeckel spülmaschinengeeignet

## Zubehör

### Schneidscheiben-Set GSM580

- Material: CNS 18/10, Kunststoff
- Set bestehend aus:  
Schneidscheibe E2-580: Ausgelegt für Scheiben, Schnittstärke 2 mm
- Schneidscheibe E4-580: Ausgelegt für Scheiben, Schnittstärke 4 mm
- Schneidscheibe H4-580: Ausgelegt für Stäbchen, Schnittstärke 4 mm
- Schneidscheibe Z4-580: Ausgelegt für Raspel, Schnittstärke 4 mm
- Schneidscheibe Z7-580: Ausgelegt für Raspel (auch geeignet für Käseraspel und Weichkäse), Schnittstärke 7 mm
- Maße: B 210 x T 230 x H 240 mm
- Gewicht: 1,8 kg
- GTIN: 4015613711379

**120354**

UVP\* 498,- €



Leistungsstarker Gemüseschneider mit extra großem Einfüllschacht für die Verarbeitung von Gemüse, Obst oder Käse.

- Material  
Aluminiumguss  
Edelstahl  
Kunststoff
- Einfüllschacht  
1 x B 115 x T 75 mm  
1 x Ø 52 mm
- Kontrollleuchte
- Ein-/Ausschalter
- Schutzart  
IPX3
- Eigenschaften  
Magnetschalter für Auffangbehälter und Einfüllschute  
Besonders großer Einfüllschacht  
Deckel abnehmbar, spülmaschinengeeignet  
1 Auffangbehälter (1/3 GN, 175 mm tief)  
1 Stopfer
- Inklusive
- Anschlusswert  
0,617 kW | 230 V | 50 Hz
- Maße  
B 290 x T 530 x H 515 mm
- Gewicht  
18,25 kg



- ▶ Praktisch: 2 Einfüllmöglichkeiten
- ▶ Zusätzlich zum Einfüllschacht ist der Stopferschacht zum schnellen Einfüllen von kleinen Lebensmitteln geeignet



- ▶ 18 Schneidscheiben für Scheiben, Stäbchen, Raspel und Würfel, 1 Einfüllschute und 1 Scheibenständer bieten höchste Flexibilität

## Zubehör

### Auffangbehälter GMS600

- Material: Kunststoff
- Format: 1/3 GN, 175 mm tief
- Maße: B 325 x T 175 x H 195 mm
- Gewicht: 0,47 kg
- GTIN: 4015613682686



120353

UVP\* 46,- € ②

### Einfüllschute GMS600

- Material: Edelstahl
- Maße: B 260 x T 115 x H 275 mm
- Gewicht: 1,37 kg
- GTIN: 4015613676111



120344

UVP\* 63,- € ②

### Schneidscheibe für Scheiben DF1

- Ausgelegt für: Scheiben
- Schnittstärke: 1 mm
- Maße: B 206 x T 206 x H 35 mm
- Gewicht: 0,6 kg
- GTIN: 4015613677163



120350

UVP\* 75,- € ②

### Schneidscheibe für Scheiben DF2

- Ausgelegt für: Scheiben
- Schnittstärke: 2 mm
- Maße: B 206 x T 206 x H 35 mm
- Gewicht: 0,66 kg
- GTIN: 4015613676012



120331

UVP\* 66,- € ②

### Schneidscheibe für Scheiben DF4

- Ausgelegt für: Scheiben
- Schnittstärke: 4 mm
- Maße: B 206 x T 206 x H 35 mm
- Gewicht: 0,68 kg
- GTIN: 4015613677170



120349

UVP\* 59,- € ②

### Schneidscheibe für Scheiben DF5

- Ausgelegt für: Scheiben
- Schnittstärke: 5 mm
- Maße: B 206 x T 206 x H 35 mm
- Gewicht: 0,56 kg
- GTIN: 4015613676029



120332

UVP\* 59,- € ②



### Schneidscheibe für Scheiben DF8

- Ausgelegt für: Scheiben
- Schnittstärke: 8 mm
- Maße: B 206 x T 206 x H 35 mm
- Gewicht: 0,61 kg
- GTIN: 4015613677187



120348

UVP\* 59,- € ②

### Schneidscheibe für Scheiben DF10

- Ausgelegt für: Scheiben
- Schnittstärke: 10 mm
- Maße: B 206 x T 206 x H 35 mm
- Gewicht: 0,47 kg
- GTIN: 4015613677194



120351

UVP\* 59,- € ②

### Schneidscheibe für Scheiben DF14

- Ausgelegt für: Scheiben
- Schnittstärke: 14 mm
- Maße: B 206 x T 206 x H 35 mm
- Gewicht: 0,43 kg
- GTIN: 4015613677200



120352

UVP\* 59,- € ②

### Schneidscheibe für Würfel PS8

- Ausgelegt für: Würfel
- Schnittstärke: 8 x 8 mm
- Nur nutzbar in Kombination mit: Schneidscheibe für Scheiben DF8
- Maße: B 209 x T 209 x H 16 mm
- Gewicht: 0,7 kg
- GTIN: 4015613677248



120358

UVP\* 119,- € ②

### Schneidscheibe für Würfel PS10

- Ausgelegt für: Würfel
- Schnittstärke: 10 x 10 mm
- Nur nutzbar in Kombination mit: Schneidscheibe für Scheiben DF10
- Maße: B 210 x T 210 x H 16 mm
- Gewicht: 0,69 kg
- GTIN: 4015613676098



120342

UVP\* 105,- € ②

### Schneidscheibe für Würfel PS14

- Ausgelegt für: Würfel
- Schnittstärke: 14 x 14 mm
- Nur nutzbar in Kombination mit: Schneidscheibe für Scheiben DF14
- Maße: B 210 x T 210 x H 16 mm
- Gewicht: 0,66 kg
- GTIN: 4015613677255



120345

UVP\* 98,- € ②

### Schneidscheibe für Raspel DTV

- Ausgelegt für: Hartkäse, Käseraspel, Raspel
- Schnittstärke: 1 mm
- Maße: B 206 x T 206 x H 35 mm
- Gewicht: 0,55 kg
- GTIN: 4015613676081



120341

UVP\* 54,- € ②

### Schneidscheibe für Raspel DT2

- Ausgelegt für: Raspel
- Schnittstärke: 2 mm
- Maße: B 206 x T 206 x H 35 mm
- Gewicht: 0,55 kg
- GTIN: 4015613677224



120347

UVP\* 82,- € ②

### Schneidscheibe für Raspel DT4

- Ausgelegt für: Raspel
- Schnittstärke: 4 mm
- Maße: B 205 x T 205 x H 35 mm
- Gewicht: 0,54 kg
- GTIN: 4015613677231



120346

UVP\* 75,- € ②

### Schneidscheibe für Raspel DT7

- Ausgelegt für: Halbhartkäse, Käseraspel, Raspel
- Schnittstärke: 7 mm
- Maße: B 206 x T 206 x H 35 mm
- Gewicht: 0,54 kg
- GTIN: 4015613676067



120337

UVP\* 69,- € ②

### Schneidscheibe für Raspel DTV8

- Ausgelegt für: Raspel
- Schnittstärke: 8 mm
- Maße: B 206 x T 206 x H 35 mm
- Gewicht: 0,47 kg
- GTIN: 4015613677217

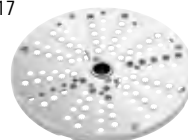

120338

UVP\* 82,- € ②

### Schneidscheibe für Raspel DT9

- Ausgelegt für: Weichkäse, Käseraspel, Raspel
- Schnittstärke: 9 mm
- Maße: B 206 x T 206 x H 35 mm
- Gewicht: 0,47 kg
- GTIN: 4015613676074



120339

UVP\* 72,- € ②

### Schneidscheibe für Stäbchen/Julienne DQ4

- Ausgelegt für: Stäbchen / Julienne
- Schnittstärke: 4 mm
- Maße: B 206 x T 206 x H 35 mm
- Gewicht: 0,73 kg
- GTIN: 4015613676036



120333

UVP\* 98,- € ②

### Schneidscheibe für Stäbchen/Julienne DQ8

- Ausgelegt für: Stäbchen / Julienne
- Schnittstärke: 8 mm
- Maße: B 205 x T 205 x H 35 mm
- Gewicht: 0,68 kg
- GTIN: 4015613676043



120334

UVP\* 98,- € ②



- Material CNS 18/10 Kunststoff
- Ausgelegt für Raspel  
Scheiben  
Stäbchen
- Schneideinsätze 2 Einsätze für Raspel/Stäbchen (3,5 mm, 7 mm)  
3 Einsätze für Scheiben (1,5 mm, 2,5 mm, 3,5 mm)
- Eigenschaften Mit 5 Schneideinsätzen  
Einsätze spülmaschinengeeignet  
Resthalter, Kunststoff  
Rutschfeste Füße
- Inklusive 1 Halter für 4 Einsätze, Kunststoff
- Maße B 400 x T 130 x H 145 mm
- Gewicht 0,95 kg

## Cutter | Fleischwölfe



## Cutter T3N 3L



- Material Aluminium  
Polycarbonat
- Inhalt 3 Liter
- Drehzahl max. 730 U / Min.
- Ausführung Messer 2 Klingen (Doppelmesser)  
CNS 18/10
- Maße Edelstahlschüssel Ø 210 mm, Höhe 110 mm
- Ein-/Ausschalter Ja
- Anschlusswert 0,37 kW | 230 V | 50 Hz
- Maße B 400 x T 320 x H 320 mm
- Gewicht 12 kg

## Fleischwolf FW10

370224

UVP\* 239,- €



GTIN 4015613580739



- Material Kunststoff
- Material Mülhtrichter Edelstahl / Aluminiumguss
- Leistung max. 10 kg / Std.
- Durchmesser Scheiben 62 mm
- Rückwärtslauf Ja
- Ein-/Ausschalter Ja
- Eigenschaften Intergriertes Fach für die Aufbewahrung der Lochscheiben
- Inklusive 1 Edelstahlmesser, 4-flügelig  
1 Kebbevorsatz (orientalisches Gericht)  
1 Spritzgebäckvorsatz  
1 Stopfer  
1 Wurstfüllhorn  
3 Lochscheiben (3 mm, 4,8 mm, 8 mm)
- Anschlusswert 0,85 kW | 230 V | 50/60 Hz
- Maße B 350 x T 205 x H 340 mm
- Gewicht 4,95 kg

## Fleischwolf 12SQ0, 0,75 kW

370213

UVP\* 979,- €



GTIN 4015613582849



- Material Aluminium
- Material Mülhtrichter CNS 18/10
- Material Getriebe Stahl
- Leistung max. 160 kg / Std.
- Durchmesser Scheiben 70 mm
- Rückwärtslauf Nein
- Ein-/Ausschalter Ja
- Eigenschaften Leichte Reinigung durch abnehmbaren Mülhtrichter und Mahlanlage
- Inklusive 1 Lochscheibe 6 mm  
1 Messer  
1 Stopfer
- Anschlusswert 0,75 kW | 230 V | 50 Hz
- Maße B 290 x T 460 x H 500 mm
- Gewicht 20 kg

### Lochscheibe 12SQ0/2

- Durchmesser Lochung: 2 mm
- Maße: B 70 x T 70 x H 20 mm
- Gewicht: 0,18 kg
- GTIN: 4015613429700

A370201

UVP\* 59,- €



### Lochscheibe 12SQ0/4,5

- Durchmesser Lochung: 4,5 mm
- Maße: B 70 x T 70 x H 20 mm
- Gewicht: 0,13 kg
- GTIN: 4015613429717

A370202

UVP\* 42,- €



### Lochscheibe 12SQ0/8

- Durchmesser Lochung: 8 mm
- Maße: B 70 x T 70 x H 20 mm
- Gewicht: 0,13 kg
- GTIN: 4015613527086

A370207

UVP\* 42,- €



### Messer 12SQ0

- Maße: B 60 x T 60 x H 10 mm
- Gewicht: 0,04 kg
- GTIN: 4015613429731

A370204

UVP\* 25,- €



## Fleischwolf 22CQ0

370223

UVP\* 1.298,- €



GTIN 4015613531595



- Material
- Material Mühltrichter
- Material Getriebe
- Leistung max.
- Durchmesser Scheiben
- Rückwärtslauf
- Ein-/Ausschalter
- Eigenschaften

• Inklusive

- Anschlusswert
- Maße
- Gewicht

CNS 18/10  
CNS 18/10  
Stahl  
200 kg / Std.  
82 mm  
Nein  
Ja  
Leichte Reinigung durch abnehmbaren Mühltrichter und Mahlanlage  
1 Lochscheibe 6 mm  
1 Messer  
1 Stopfer  
1,1 kW | 230 V | 50 Hz  
B 255 x T 450 x H 450 mm  
27 kg

### Lochscheibe 22CQ0/2

- Durchmesser Lochung: 2 mm
- Maße: B 85 x T 85 x H 25 mm
- Gewicht: 0,25 kg
- GTIN: 4015613429755

A370215

UVP\* 75,- €



### Lochscheibe 22CQ0/4,5

- Durchmesser Lochung: 4,5 mm
- Maße: B 85 x T 85 x H 25 mm
- Gewicht: 0,2 kg
- GTIN: 4015613429762

A370216

UVP\* 48,- €



### Lochscheibe 22CQ0/8

- Durchmesser Lochung: 8 mm
- Maße: B 85 x T 85 x H 25 mm
- Gewicht: 0,2 kg
- GTIN: 4015613527093

A370220

UVP\* 48,- €



### Messer 22CQ0

- Maße: B 75 x T 75 x H 13 mm
- Gewicht: 0,04 kg
- GTIN: 4015613429786

A370218

UVP\* 27,- €



## Fleischwolf U22CQ0 Unger

370225

UVP\* 1.569,- €



GTIN 4015613640006



- Material
- Material Mühltrichter
- Material Getriebe
- Leistung max.
- Durchmesser Scheiben
- Ungersystem
- Rückwärtslauf
- Ein-/Ausschalter
- Eigenschaften

• Inklusive

- Anschlusswert
- Maße
- Gewicht

CNS 18/10  
CNS 18/10  
Stahl  
300 kg / Std.  
82 mm  
Ja  
Nein  
Ja  
Leichte Reinigung durch abnehmbaren Mühltrichter und Mahlanlage  
1 Vorschneider  
1 Stopfer  
2 Lochscheiben Unger (4,5 mm, 8 mm)  
2 Messer Unger  
1,1 kW | 230 V | 50 Hz  
B 250 x T 530 x H 490 mm  
27,65 kg

### Lochscheibe U22CQ0/2

- Durchmesser Lochung: 2 mm
- Maße: B 81 x T 81 x H 10 mm
- Gewicht: 0,25 kg
- GTIN: 4015613659831

A370228

UVP\* 51,- €



### Lochscheibe U22CQ0/4,5

- Durchmesser Lochung: 4,5 mm
- Maße: B 81 x T 81 x H 8 mm
- Gewicht: 0,2 kg
- GTIN: 4015613659848

A370229

UVP\* 31,- €



### Lochscheibe U22CQ0/8

- Durchmesser Lochung: 8 mm
- Maße: B 81 x T 81 x H 8 mm
- Gewicht: 0,2 kg
- GTIN: 4015613659855

A370230

UVP\* 31,- €



### Messer U22CQ0

- Maße: B 67 x T 67 x H 16 mm
- Gewicht: 0,04 kg
- GTIN: 4015613659817

A370226

UVP\* 35,- €



### Vorschneider U22CQ0

- Maße: B 81 x T 81 x H 8 mm
- Gewicht: 0,17 kg
- GTIN: 4015613659824

A370227

UVP\* 42,- €



## Aufschnittmaschinen – Die Features im Überblick

- ✓ Material: Aluminium, Plexiglas, Kunststoff
- ✓ Ausgelegt für: Wurst
- ✓ Mit Messerschärfer: Ja
- ✓ Magnetschalter: Ja
- ✓ Restehalter: Ja
- ✓ Ein-/Ausschalter: Ja
- ✓ Schutzart: IPX3
- ✓ Ausführung: Schrägschneider / Schwerkraftschneider
- ✓ Ausführung Schlitten: 2 Griffe, Abnehmbar
- ✓ Messerschutz: 2-fach
- ✓ Aufschnittführung: Ja
- ✓ Kontrollleuchte: Ein/Aus
- ✓ Länge Kabel: 1,4 m



► Ausgelegt für Wurst



► Effizienter Restehalter



► Saubere Aufschnittführung



► Praktischer Messerschärfer

### Aufschnittmaschine 195 Plus

174196

UVP\* 439,- €



GTIN 4015613683188



Die Ausstattung der optimierten Aufschnittmaschine mit einem 195er Messer überzeugt durch technische Features in mehrfacher Hinsicht. Der leistungsstarke Schrägschneider verfügt über einen Restehalter, einen Messerschärfer, eine Aufschnittführung und um die Sicherheit zu gewährleisten einen zweifachen Messerschutz sowie einen Magnetschalter.

- |                      |                                      |
|----------------------|--------------------------------------|
| • Material           | Aluminium<br>Plexiglas<br>Kunststoff |
| • Durchmesser Messer | 195 mm                               |
| • Schnittstärke      | 1 - 12 mm                            |
| • Schnittlänge       | 185 mm                               |
| • Schnitthöhe        | 130 mm                               |
| • Drehzahl max.      | 277 U / Min.                         |
| • Schutzart          | IPX3                                 |
| • Anschlusswert      | 0,11 kW   230 V   50 Hz              |
| • Maße               | B 335 x T 440 x H 340 mm             |
| • Gewicht            | 11,2 kg                              |

#### Messer 195, Wellenschliff

- Ausführung Messer: Wellenschliff
- Ausgelegt für: Wurst
- Material: Stahl, Hartverchromt
- Durchmesser Messer: 195 mm
- Maße: B 195 x T 195 x H 13 mm
- Gewicht: 0,64 kg
- GTIN: 4015613658254



174050

UVP\* 79,- €

#### Messer 195, antihaftbeschichtet

- Ausführung Messer: Antihaftbeschichtet
- Material: Edelstahl, Teflonbeschichtet
- Durchmesser Messer: 195 mm
- Maße: B 195 x T 195 x H 13 mm
- Gewicht: 0,64 kg
- GTIN: 4015613658261



174051

UVP\* 95,- €

## Aufschnittmaschine 220 Plus

174221

UVP\* 469,- €



GTIN 4015613683195



Die Ausstattung der optimierten Aufschnittmaschine mit einem 220er Messer überzeugt durch technische Features in mehrfacher Hinsicht. Der leistungsstarke Schrägschneider verfügt über einen Resthalter, einen Messerschärfer, eine Aufschnittführung und um die Sicherheit zu gewährleisten einen zweifachen Messerschutz sowie einen Magnetschalter.

- Material Aluminium  
Plexiglas  
Kunststoff
- Durchmesser Messer 220 mm
- Schnittstärke 1 - 12 mm
- Schnittlänge 205 mm
- Schnitthöhe 135 mm
- Drehzahl max. 191 U / Min.
- Schutzart IPX3
- Anschlusswert 0,13 kW | 230 V | 50 Hz
- Maße B 410 x T 475 x H 360 mm
- Gewicht 14 kg

### Messer 220, Wellenschliff

- Ausführung Messer: Wellenschliff
- Ausgelegt für: Wurst
- Material: Stahl, Hartverchromt
- Durchmesser Messer: 220 mm
- Maße: B 220 x T 220 x H 15 mm
- Gewicht: 0,67 kg
- GTIN: 4015613658278



174052

UVP\* 85,- €



### Messer 220, antihafbeschichtet

- Ausführung Messer: Antihafbeschichtet
- Material: Edelstahl, Teflonbeschichtet
- Durchmesser Messer: 220 mm
- Maße: B 220 x T 220 x H 15 mm
- Gewicht: 0,67 kg
- GTIN: 4015613658285



174053

UVP\* 98,- €



## Aufschnittmaschine 250 Plus

174251

UVP\* 549,- €



GTIN 4015613664064



Die Ausstattung der optimierten Aufschnittmaschine mit einem 250er Messer überzeugt durch technische Features in mehrfacher Hinsicht. Der leistungsstarke Schrägschneider verfügt über einen Resthalter, einen Messerschärfer, eine Aufschnittführung und um die Sicherheit zu gewährleisten einen zweifachen Messerschutz sowie einen Magnetschalter.

- Material Aluminium  
Plexiglas  
Kunststoff
- Durchmesser Messer 250 mm
- Schnittstärke 1 - 12 mm
- Schnittlänge 195 mm
- Schnitthöhe 140 mm
- Drehzahl max. 190 U / Min.
- Schutzart IPX3
- Anschlusswert 0,13 kW | 230 V | 50 Hz
- Maße B 435 x T 510 x H 385 mm
- Gewicht 14,75 kg

### Messer 250, Wellenschliff

- Ausführung Messer: Wellenschliff
- Ausgelegt für: Wurst
- Material: Stahl, Hartverchromt
- Durchmesser Messer: 250 mm
- Maße: B 250 x T 250 x H 18 mm
- Gewicht: 1,17 kg
- GTIN: 4015613658292



174054

UVP\* 95,- €



### Messer 250, antihafbeschichtet

- Ausführung Messer: Antihafbeschichtet
- Material: Edelstahl, Teflonbeschichtet
- Durchmesser Messer: 250 mm
- Maße: B 250 x T 250 x H 18 mm
- Gewicht: 1,17 kg
- GTIN: 4015613658308



174055

UVP\* 105,- €



## Aufschnittmaschine 275 Plus

174276

UVP\* 629,- €



GTIN 4015613673189



Die Ausstattung der optimierten Aufschnittmaschine mit einem 275er Messer überzeugt durch technische Features in mehrfacher Hinsicht. Der leistungsstarke Schrägschneider verfügt über einen Resthalter, einen Messerschärfer, eine Aufschnittführung und um die Sicherheit zu gewährleisten einen zweifachen Messerschutz sowie einen Magnetschalter.

• Material	Aluminium Plexiglas Kunststoff
• Durchmesser Messer	275 mm
• Schnittstärke	1 - 12 mm
• Schnittlänge	180 mm
• Schnitthöhe	150 mm
• Drehzahl max.	190 U / Min.
• Schutzart	IPX3
• Anschlusswert	0,13 kW   230 V   50 Hz
• Maße	B 435 x T 520 x H 385 mm
• Gewicht	16,85 kg

### Messer 275, Wellenschliff

- Ausführung Messer: Wellenschliff
- Ausgelegt für: Wurst
- Material: Stahl, Hartverchromt
- Durchmesser Messer: 275 mm
- Maße: B 275 x T 275 x H 22 mm
- Gewicht: 1,47 kg
- GTIN: 4015613658315



174056

UVP\* 165,- €



### Messer 275, antihafbeschichtet

- Ausführung Messer: Antihafbeschichtet
- Material: Edelstahl, Teflonbeschichtet
- Durchmesser Messer: 285 mm
- Maße: B 275 x T 275 x H 22 mm
- Gewicht: 1,47 kg
- GTIN: 4015613658322



174057

UVP\* 189,- €



## Aufschnittmaschine 300 Plus

174301

UVP\* 798,- €



GTIN 4015613683201



Die Ausstattung der optimierten Aufschnittmaschine mit einem 300er Messer überzeugt durch technische Features in mehrfacher Hinsicht. Der leistungsstarke Schrägschneider verfügt über einen Resthalter, einen Messerschärfer, eine Aufschnittführung und um die Sicherheit zu gewährleisten einen zweifachen Messerschutz sowie einen Magnetschalter.

• Material	Aluminium Plexiglas Kunststoff
• Durchmesser Messer	300 mm
• Schnittstärke	1 - 15 mm
• Schnittlänge	230 mm
• Schnitthöhe	175 mm
• Drehzahl max.	186 U / Min.
• Schutzart	IPX3
• Anschlusswert	0,2 kW   230 V   50 Hz
• Maße	B 480 x T 630 x H 461 mm
• Gewicht	20,8 kg

### Messer 300, Wellenschliff

- Ausführung Messer: Wellenschliff
- Ausgelegt für: Wurst
- Material: Stahl, Hartverchromt
- Durchmesser Messer: 300 mm
- Maße: B 300 x T 300 x H 23 mm
- Gewicht: 2,13 kg
- GTIN: 4015613658339



174058

UVP\* 185,- €



### Messer 300, antihafbeschichtet

- Ausführung Messer: Antihafbeschichtet
- Material: Edelstahl, Teflonbeschichtet
- Durchmesser Messer: 300 mm
- Maße: B 300 x T 300 x H 23 mm
- Gewicht: 2,13 kg
- GTIN: 4015613658346



174059

UVP\* 198,- €





Leistungsstark und wartungsarm – Getriebe-Aufschnittmaschine für den anspruchsvollen Einsatz in Großküchen- und Metzgereibetrieben. Ausgelegt für das Schneiden von Wurst und Käse.

- Material Aluminium
- Ausführung Schrägschneider / Schwerkraftschneider  
Getriebemaschine
- Ausgelegt für Käse  
Wurst
- Durchmesser Messer 300 mm
- Schnittstärke 1 - 30 mm
- Schnittlänge 250 mm
- Schnitthöhe 220 mm
- Drehzahl max. 270 U / Min.
- Ausführung Schlitten 2 Griffe  
Abnehmbar  
Verchromt
- Mit Messerschärfer Ja
- Messerschutz 1-fach
- Magnetschalter Nein
- Aufschnittführung Ja
- Resthalter Ja
- Kontrollleuchte Ein/Aus
- Ein-/Ausschalter Ja
- Länge Kabel 1,5 m
- Schutzart IP 33  
Schalter IP 67
- Inklusive 1 Werkzeug zum Messeraustausch
- Anschlusswert 0,4 kW | 230 V | 50 Hz
- Maße B 547 x T 615 x H 545 mm
- Gewicht 36 kg



▶ Ausgelegt für Wurst und Käse



▶ Effizienter Resthalter



▶ Einfache Reinigung



▶ Saubere Aufschnittführung

Messer 300, Wellenschliff

- Ausführung Messer: Wellenschliff
- Ausgelegt für: Wurst
- Material: Stahl, Hartverchromt
- Durchmesser Messer: 300 mm
- Maße: B 300 x T 300 x H 23 mm
- Gewicht: 2,13 kg
- GTIN: 4015613658339



174058

UVP\* 185,- € ②

Messer 300, antihafbeschichtet

- Ausführung Messer: Antihafbeschichtet
- Material: Edelstahl, Teflonbeschichtet
- Durchmesser Messer: 300 mm
- Maße: B 300 x T 300 x H 23 mm
- Gewicht: 2,13 kg
- GTIN: 4015613658346



174059

UVP\* 198,- € ②



## Kartoffelschälmaschinen



### Kartoffelschälmaschine 5 Kg

**A120181**

UVP\* 1.798,- €



GTIN 4015613433448



• Material

CNS 18/10

• Fassungsvermögen

5 kg



• Leistung max.

60 kg / Std.



• Geschwindigkeitsregelung

1 Stufe

• Timer

Ja

• Kontrollleuchte

Ja

• Ein-/Ausschalter

Ja

• Wasseranschluss

3/4"

• Anschlusswert

0,37 kW | 230 V | 50 Hz

• Maße

B 610 x T 520 x H 560 mm

• Gewicht

28 kg

### Kartoffelschälmaschine 7,5 kg

**A120186**

UVP\* 2.298,- €



GTIN 4015613433455



• Material

CNS 18/10

• Fassungsvermögen

7,5 kg



• Leistung max.

90 kg / Std.



• Geschwindigkeitsregelung

1 Stufe

• Zeiteinstellung

0 bis 4 Minuten

• Timer

Ja

• Kontrollleuchte

Ja

• Ein-/Ausschalter

Ja

• Wasseranschluss

3/4"

• Anschlusswert

0,75 kW | 230 V | 50 Hz

• Maße

B 400 x T 770 x H 870 mm

• Gewicht

38 kg

# Vakuuiergeräte



## Vakuuiergerät 305/15L

300748

UVP\* 139,- €



GTIN 4015613710907



Vielseitige Funktionen für den flexiblen Einsatz – Sei es schonendes oder normales Vakuuieren, Vakuuieren mit Vakuuierbehältern, Marinieren oder Versiegeln.



- Material: Edelstahl, Kunststoff
- Länge Schweißstab: 305 mm
- Anzahl Schweißnähte: 1
- Schweißdauer regulierbar: 2 Stufen
- Vakuumpumpe: 15 L/Min. (0,9 m<sup>3</sup>/h)
- Maximales Vakuu: -800 mbar
- Vakuuierintensität regulierbar: Ja
- Funktionen: Kombiniertes Vakuuieren und Versiegeln, Vakuuieren, schonend und normal Versiegeln, feucht und trocken, Manuelles Versiegeln, Marinieren, Vakuuieren mit Vakuuierbehälter
- Wichtiger Hinweis: Zum Vakuuieren nur gaufrierte Vakuuierbeutel benutzen (einseitig geriffelt)
- Eigenschaften: Rollenhalterung mit integriertem Messer
- Inklusive: 1 Vakuuierfolienrolle (Breite 22 cm, Länge 3 m), 1 Vakuuierfolienrolle (Breite 28 cm, Länge 3 m), 1 Verbindungsschlauch (zum externen Vakuuieren)
- Anschlusswert: 0,13 kW | 230 V | 50 Hz
- Maße: B 400 x T 180 x H 92 mm
- Gewicht: 2,2 kg



- ▶ Vakuumpumpe: 15 L/Min. (0,9 m<sup>3</sup>/h)
- ▶ Länge Schweißstab: 305 mm
- ▶ Anzahl Schweißnähte: 1



- ▶ Rollenhalterung mit integriertem Messer

### Vakuuierfolienrollen-Set 220

- Set bestehend aus: 2 Vakuuierfolienrollen
- Breite Rolle: 22 cm
- Länge Rolle: 5 m
- Maße: B 220 x T 40 x H 40 mm
- Gewicht: 0,4 kg
- GTIN: 4015613474946



300418

UVP\* 15,- €

### Vakuuierfolienrollen-Set 280

- Set bestehend aus: 2 Vakuuierfolienrollen
- Breite Rolle: 28 cm
- Länge Rolle: 5 m
- Maße: B 280 x T 50 x H 50 mm
- Gewicht: 0,2 kg
- GTIN: 4015613474953



300419

UVP\* 17,- €

### Vakuuierbehälter

- Material: Kunststoff
- Inhalt: 1,5 Liter
- Stapelbar: Ja
- Maße: B 135 x T 135 x H 180 mm
- Gewicht: 0,3 kg
- GTIN: 4015613632445



300422

UVP\* 25,- €

## Vakuuierer 300P/MSD, 320mm

300305

UVP\* 498,- €



GTIN 4015613469775



• Material	Kunststoff
• Länge Schweißstab	320 mm
• Anzahl Schweißnähte	1
• Vakuumpumpe	0,9 m <sup>3</sup> / Std.
• Vakuumkontrolle	Elektronisch
• Digital-Anzeige	Ja
• Ein-/Ausschalter	Ja
• Anschlusswert	0,49 kW   230 V   50-60 Hz
• Maße	B 390 x T 310 x H 140 mm
• Gewicht	4,5 kg

## Vakuuiergerät 420/20L

300746

UVP\* 449,- €



GTIN 4015613699257



Allzeit bereit: Das Vakuuiergerät ist mit der Rollenhalterung und dem integriertem Messer sofort einsatzfähig. Insbesondere für kleinere Mengen ist das Gerät zum Vakuuieren, Marinieren und Versiegeln bestens geeignet.



• Material	Edelstahl Kunststoff
• Länge Schweißstab	420 mm
• Anzahl Schweißnähte	2
• Schweißdauer regulierbar	2 Stufen
• Vakuumpumpe	20 L / Min. (ca. 1,2 m <sup>3</sup> / Std.)
• Maximales Vakuum	-900 mbar
• Vakuumkontrolle	Elektronisch
• Funktionen	Kombiniertes Vakuuieren und Versiegeln Marinieren Versiegeln
• Digital-Anzeige	Ja
• Kontrollleuchte	Ein/Aus
• Beleuchtung	Ja
• Ein-/Ausschalter	Ja
• Eigenschaften	Rollenhalterung mit integriertem Messer
• Inklusive	1 Vakuuierfolienrolle (40 cm x 6 m)
• Anschlusswert	0,35 kW   220-240 V   50 Hz
• Maße	B 500 x T 395 x H 140 mm
• Gewicht	6,5 kg



► Rollenhalterung mit integriertem Messer



► Externer Anschluss für Vakuuierbehälter

## Vakuu-Verpackungsmaschine 390MA

300742

UVP\* 439,- €



GTIN 4015613632810



• Material	Edelstahl Kunststoff
• Länge Schweißstab	390 mm
• Anzahl Schweißnähte	1
• Schweißdauer regulierbar	0 - 9 Sekunden
• Vakuumpumpe	ca. 16 L / Min. (0,96 m <sup>3</sup> / Std.)
• Maximales Vakuum	-931 mbar
• Vakuuierintensität regulierbar	In 3 Stufen und manuell
• Vakuumkontrolle	Elektronisch
• Funktionen	Marinieren
• Digital-Anzeige	Ja
• Kontrollleuchte	Ja
• Beleuchtung	LED
• Eigenschaften	Externer Anschluss für Vakuuierbehälter
• Wichtiger Hinweis	Zum Vakuuieren nur gauffrierte Vakuuierbeutel benutzen (einseitig geriffelt)
• Anschlusswert	0,67 kW   220-240 V   50 Hz
• Maße	B 485 x T 210 x H 200 mm
• Gewicht	7,28 kg



- Material
- Länge Schweißstab
- Anzahl Schweißnähte
- Vakuumpumpe
- Maximales Vakuum
- Funktionen

- Digital-Anzeige
- Kontrollleuchte
- Eigenschaften

- Inklusive

- Anschlusswert
- Maße
- Gewicht

CNS 18/10  
 400 mm  
 1  
 ca. 31,5 L / Min. (1,9 m<sup>3</sup> / Std.)  
 -850 mbar  
 Manuelles Vakuuieren  
 Manuelles Versiegeln  
 Marinieren  
 Nein  
 Ja  
 Auffangeinsatz für Flüssigkeiten  
 Druckanzeige durch Manometer  
 Rollenhalterung mit integriertem Messer  
 1 Vakuuierfolienrolle (40 cm x 3 m)  
 1 Verbindungsschlauch (zum Vakuuieren mit Behältern)  
 5 Vakuuierbeutel (40 x 50 cm)  
 0,38 kW | 230 V | 50 Hz  
 B 550 x T 325 x H 270 mm  
 12,45 kg

Vakuuierfolienrollen-Set 400

- Set bestehend aus: 2 Vakuuierfolienrollen
- Material: Polyethylen, Polyamid
- Breite Rolle: 40 cm
- Länge Rolle: 6 m
- Maße: B 400 x T 65 x H 65 mm
- Gewicht: 0,2 kg
- GTIN: 4015613715742



300424

UVP\* 22,- € ②

Zubehör

Vakuuier-Beutel G1,2L

- Inhalt: 1,2 Liter
- Beutelgröße: 160 x 250 mm
- Ausführung: Gaufriert (einseitig geriffelt)
- Sous-Vide geeignet: Ja
- Eigenschaften: 4-lagig, Frei von Weichmachern, Geschmacks- und geruchsneutral, Hitzebeständig bis 95 °C, Lebensmittelecht
- Bestellmengeneinheit: 1 Karton ( 50 Beutel)
- Maße: B 160 x T 250 x H 25 mm
- Gewicht: 0,32 kg
- GTIN: 4015613459196



300411

UVP\* 9,- € ②

Vakuuier-Beutel G2,5L

- Inhalt: 2,5 Liter
- Beutelgröße: 200 x 300 mm
- Ausführung: Gaufriert (einseitig geriffelt)
- Sous-Vide geeignet: Ja
- Eigenschaften: 4-lagig, Frei von Weichmachern, Geschmacks- und geruchsneutral, Hitzebeständig bis 95 °C, Lebensmittelecht
- Bestellmengeneinheit: 1 Karton ( 50 Beutel)
- Maße: B 200 x T 300 x H 25 mm
- Gewicht: 0,5 kg
- GTIN: 4015613459202



300412

UVP\* 11,- € ②

Vakuuier-Beutel G7,5L

- Inhalt: 7,5 Liter
- Beutelgröße: 300 x 400 mm
- Ausführung: Gaufriert (einseitig geriffelt)
- Sous-Vide geeignet: Ja
- Eigenschaften: 4-lagig, Frei von Weichmachern, Geschmacks- und geruchsneutral, Hitzebeständig bis 95 °C, Lebensmittelecht
- Bestellmengeneinheit: 1 Karton ( 50 Beutel)
- Maße: B 300 x T 400 x H 25 mm
- Gewicht: 1,05 kg
- GTIN: 4015613459219



300413

UVP\* 21,- € ②

Vakuubeutel, strukturiert

- Inhalt: 20 Liter
- Beutelgröße: 400 x 600 mm
- Ausführung: Gaufriert (einseitig geriffelt)
- Bestellmengeneinheit: 1 Karton ( 50 Beutel)
- Maße: B 600 x T 400 x H 30 mm
- Gewicht: 1,98 kg
- GTIN: 4015613473345

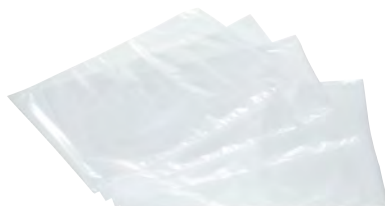

300414

UVP\* 44,- € ②

## Vakuumiergerät K 250/150L

**300301**

UVP\* 2.598,- €



GTIN 4015613708355



Leistungsstarkes und solides Kammer-Vakuumiergerät mit intuitiver Bedienung. Mitgelieferte Einlegeplatten schaffen bei Bedarf einen Höhenausgleich in der Kammer.



• Material  
Edelstahl  
Kunststoff



- Material Deckel  
Plexiglas
- Länge Schweißstab  
250 mm
- Anzahl Schweißnähte  
1
- Schweißdauer regulierbar  
6 Stufen
- Kammermaße  
B 256 x T 370 x H 125 mm
- Vakuumpumpe  
150 L / Min. (8-9 m<sup>3</sup> / Std.)
- Maximales Vakuum  
-995 mbar
- Vakuumierintensität regulierbar  
Nein
- Funktionen  
Kombiniertes Vakuumieren und Versiegeln  
Kombiniertes Vakuumieren und Versiegeln  
Ein/Aus
- Ein-/Ausschalter  
Ja
- Inklusive  
2 Einlegeplatten zum Höhenausgleich (250 x 300 x 17 mm)
- Anschlusswert  
0,5 kW | 230 V | 50 Hz
- Maße  
B 306 x T 512 x H 265 mm
- Gewicht  
30 kg



► Funktionen: Kombiniertes Vakuumieren und Versiegeln



► Schweißdauer regulierbar: 6 Stufen

## Vakuum-Verpackungsmaschine 290/4

**300744**

UVP\* 1.198,- €



GTIN 4015613651897



• Material  
Edelstahl  
• Material Deckel  
Polymethylmethacrylat (PMMA)  
• Kammermaße  
B 350 x T 300 x H 110 mm



• Länge Schweißstab  
290 mm



- Anzahl Schweißnähte  
1
- Schweißdauer regulierbar  
0 - 6 Sekunden
- Vakuumpumpe  
ca. 77 L / Min. (4,62 m<sup>3</sup> / Std.)
- Maximales Vakuum  
-992 mbar
- Vakuumkontrolle  
Elektronisch
- Vakuumierintensität regulierbar  
In 5 Stufen und manuell
- Funktionen  
Kombiniertes Vakuumieren und Versiegeln  
Marinieren
- Digital-Anzeige  
Ja
- Kontrollleuchte  
Ja
- Anschlusswert  
0,63 kW | 220-240 V | 50 Hz
- Maße  
B 360 x T 500 x H 350 mm
- Gewicht  
24,95 kg



Alles im Blick: Das Kammer-Vakuumiergerät ist mit einem Glasdeckel und einem Manometer zur Überwachung des Unterdrucks ausgestattet. Ein Klemmbügel in der Kammer verhindert ein Verrutschen der Vakuumierbeutel.



- Material
  - Edelstahl
  - Kunststoff
- Material Deckel
  - Glas
- Länge Schweißstab
  - 300 mm
- Anzahl Schweißnähte
  - 2
- Schweißdauer regulierbar
  - 3 - 9 Sekunden
- Kammermaße
  - B 305 x T 320 x H 90 mm
- Vakuumpumpe
  - 60 L / Min. (ca. 4 m<sup>3</sup> / Std.)
- Vakuumkontrolle
  - Zeitgesteuert
- Maximales Vakuum
  - 900 mbar
- Vakuumierintensität regulierbar
  - Ja
- Funktionen
  - Kombiniertes Vakuumieren und Versiegeln
  - Manuelles Versiegeln
  - Marinieren
- Digital-Anzeige
  - Ja
- Ein-/Ausschalter
  - Ja
- Eigenschaften
  - Vakuumierzeit: 20 - 99 Sekunden
  - Druckanzeige durch Manometer
  - Klemmbügel für Vakuumierbeutel
  - 30 Vakuumierbeutel (280 x 330 mm)
- Inklusive
  - 0,35 kW | 220-240 V | 50 Hz
- Anschlusswert
  - B 375 x T 440 x H 271 mm
- Maße
  - 14,7 kg
- Gewicht



- ▶ Kombiniertes Vakuumieren und Versiegeln
- ▶ Manuelles Versiegeln
- ▶ Marinieren



- ▶ Vakuumierintensität regulierbar
- ▶ Schweißdauer regulierbar: 3 - 9 Sekunden



- ▶ Vakuumpumpe: 60 L/min. (ca. 4 m<sup>3</sup>/h)
- ▶ Länge Schweißstab: 300 mm
- ▶ Anzahl Schweißnähte: 2

## Zubehör

### Vakuumier-Beutel K1,2L

- Inhalt: 1,2 Liter
- Beutelgröße: 160 x 250 mm
- Ausführung: Glatt
- Sous-Vide geeignet: Ja
- Eigenschaften: 4-lagig, Frei von Weichmachern, Geschmacks- und geruchsneutral, Kochfest bis 120 °C, Lebensmittelecht
- Bestellmengeneinheit: 1 Paket (100 Beutel)
- Maße: B 160 x T 250 x H 25 mm
- Gewicht: 0,32 kg
- GTIN: 4015613610320



300311

UVP\* 15,- € ②

### Vakuumier-Beutel K2,5L

- Inhalt: 2,5 Liter
- Beutelgröße: 200 x 300 mm
- Ausführung: Glatt
- Sous-Vide geeignet: Ja
- Eigenschaften: 4-lagig, Frei von Weichmachern, Geschmacks- und geruchsneutral, Kochfest bis 120 °C, Lebensmittelecht
- Bestellmengeneinheit: 1 Paket (100 Beutel)
- Maße: B 200 x T 300 x H 25 mm
- Gewicht: 0,5 kg
- GTIN: 4015613610337

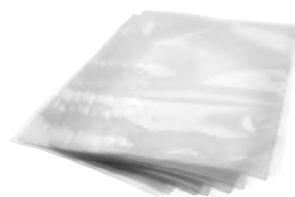

300312

UVP\* 22,- € ②

### Vakuumier-Beutel K7,5L

- Inhalt: 7,5 Liter
- Beutelgröße: 300 x 350 mm
- Ausführung: Glatt
- Sous-Vide geeignet: Ja
- Eigenschaften: 4-lagig, Frei von Weichmachern, Geschmacks- und geruchsneutral, Kochfest bis 120 °C, Lebensmittelecht
- Bestellmengeneinheit: 1 Paket (100 Beutel)
- Maße: B 300 x T 350 x H 25 mm
- Gewicht: 1 kg
- GTIN: 4015613610344



300313

UVP\* 39,- € ②

## Küchenwaage, 15kg, 5g

**A300117**

UVP\* 165,- €



GTIN 4015613587417



- Wiegebereich bis 15 kg
- Trieren Ja
- Maße Wiegefläche B 280 x T 220 mm
- Digital-Anzeige Ja
- Kontrollleuchte Ja
- Betrieb über Akku
- Netzteil
- Wichtiger Hinweis Geeignet für nicht eichpflichtige Wägungen
- Eigenschaften Libelle (für eine korrekte Ausrichtung des Gerätes)
- Inklusive 1 Akku
- 1 Netzteil
- Anschlusswert 0,004 kW | 230 V | 50 Hz
- Maße B 285 x T 330 x H 130 mm
- Gewicht 3,4 kg

## Küchenwaage, 15kg, 5g

- Auflösung 5 g
- Maße B 285 x T 330 x H 130 mm
- Gewicht 3,4 kg
- GTIN 4015613587417

**A300117**

UVP\* 165,- €



## Küchenwaage, 15kg, 2gk

- Auflösung 2 g
- Maße B 280 x T 330 x H 125 mm
- Gewicht 2,8 kg
- GTIN 4015613587424

**A300118**

UVP\* 185,- €



## Digitalwaage, 60kg, 20g

**A300068**

UVP\* 124,- €



GTIN 4015613572437



- Material Edelstahl
- Maße Wiegefläche B 320 x T 300 mm
- Digital-Anzeige Ja
- Ein-/Ausschalter Ja
- Betrieb über Batterien (4 x AAA)
- Netzteil
- Wichtiger Hinweis Geeignet für nicht eichpflichtige Wägungen
- Eigenschaften Fernanzeige zur Wandmontage, Abstand max. 1,4 m
- Inklusive 1 Netzteil
- Anschlusswert 0,0018 kW | 230 V | 50 Hz
- Maße B 325 x T 305 x H 42 mm
- Gewicht 3,2 kg

## Digitalwaage, 60kg, 20g

- Wiegebereich bis 60 kg
- Auflösung 20 g
- Maße B 325 x T 305 x H 42 mm
- Gewicht 3,2 kg
- GTIN 4015613572437

**A300068**

UVP\* 124,- €



## Digitalwaage, 150kg, 50g

- Wiegebereich bis 150 kg
- Auflösung 50 g
- Maße B 320 x T 300 x H 42 mm
- Gewicht 3,1 kg
- GTIN 4015613572444

**A300151**

UVP\* 135,- €



## Salatschleuder K1-12L

120710

UVP\* 109,- €



GTIN 4015613678245



Für die effektive, zuverlässige und hygienische Vorbereitung knackiger Salate sowie frischem Gemüse. Vorteilhaft ist die einfache Handhabung und Reinigung.



- Material Kunststoff
- Inhalt 12 Liter
- Antrieb Kurbelantrieb
- Ausstattung Schleudersieb  
Herausnehmbar
- Lebensmittelecht Ja
- Spülmaschinenfest Ja
- Wasserablauf Ohne
- Besonderheiten Auch geeignet zum Trocknen von Gemüse
- Maße B 320 x T 320 x H 440 mm
- Gewicht 2,15 kg



► Inhalt: 12 Liter



► Kurbelantrieb

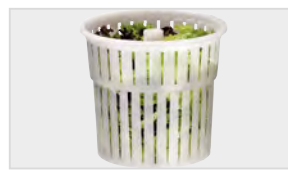

► Schleudersieb, herausnehmbar

## Salatschleuder K1-25L

120709

UVP\* 119,- €



GTIN 4015613676586



Für die effektive, zuverlässige und hygienische Vorbereitung knackiger Salate sowie frischem Gemüse. Vorteilhaft ist die einfache Handhabung und Reinigung.



- Material Kunststoff
- Inhalt 25 Liter
- Antrieb Kurbelantrieb
- Ausstattung Schleudersieb  
Herausnehmbar
- Lebensmittelecht Ja
- Spülmaschinenfest Ja
- Wasserablauf Ablaufschlauch: 1,6 Meter
- Besonderheiten Auch geeignet zum Trocknen von Gemüse
- Maße B 420 x T 420 x H 520 mm
- Gewicht 3,28 kg

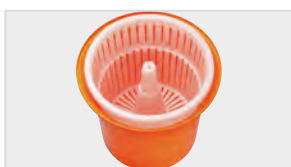

► Inhalt: 25 Liter



► Kurbelantrieb



► Schleudersieb, herausnehmbar



► Ablaufschlauch: 1,6 Meter





## KÜCHENZUBEHÖR

### **Unser Lieblingsteil ist das Detail:**

Auch hier muss Bartscher Qualität jederzeit spürbar sein – und wenn es ein einfacher Topf oder Gastronormbehälter ist. Auf den folgenden Seiten zeigen wir Ihnen unser umfangreiches Angebot auf.

## GN-Behälter, Basic Line



GN-Behälter nach EN 631 aus rostfreiem Chromnickelstahl mit seidenmatter Oberfläche



- Material
- Norm
- Oberfläche
- Stapelbar

Chromnickelstahl  
EN 631  
Seidenmatt  
Ja

Gastronorm	Tiefe Behälter	Inhalt	Maße	Gewicht	Art.-Nr.	UVP*	%	GTIN
1/1 GN	20 mm	0 Liter	B 530 x T 325 x H 20 mm	0,25 kg	711020	9,- €	②	4015613695556
1/1 GN	40 mm	5 Liter	B 530 x T 325 x H 40 mm	0,5 kg	711040	11,- €	②	4015613695570
1/1 GN	65 mm	9 Liter	B 530 x T 325 x H 65 mm	0,6 kg	711065	12,- €	②	4015613695587
1/1 GN	100 mm	14 Liter	B 530 x T 325 x H 100 mm	0,7 kg	711100	14,- €	②	4015613695594
1/1 GN	150 mm	21 Liter	B 530 x T 325 x H 150 mm	0,8 kg	711150	20,- €	②	4015613695600
1/1 GN	200 mm	28 Liter	B 530 x T 325 x H 200 mm	0,9 kg	711200	25,- €	②	4015613695617
2/3 GN	20 mm	0 Liter	B 354 x T 325 x H 20 mm	0,15 kg	723020	6,50 €	②	4015613695624
2/3 GN	40 mm	3 Liter	B 354 x T 325 x H 40 mm	0,2 kg	723040	7,50 €	②	4015613695631
2/3 GN	65 mm	5,5 Liter	B 354 x T 325 x H 65 mm	0,25 kg	723065	9,- €	②	4015613695648
2/3 GN	100 mm	9 Liter	B 354 x T 325 x H 100 mm	0,4 kg	723100	11,- €	②	4015613695655
2/3 GN	150 mm	13 Liter	B 354 x T 325 x H 150 mm	0,5 kg	723150	15,- €	②	4015613695662
2/3 GN	200 mm	18 Liter	B 354 x T 325 x H 200 mm	0,6 kg	723200	18,- €	②	4015613695679
1/2 GN	20 mm	0 Liter	B 325 x T 265 x H 20 mm	0,1 kg	712020	6,- €	②	4015613695686
1/2 GN	40 mm	2 Liter	B 325 x T 265 x H 40 mm	0,2 kg	712040	7,- €	②	4015613695693
1/2 GN	65 mm	4 Liter	B 325 x T 265 x H 65 mm	0,25 kg	712065	8,- €	②	4015613695709
1/2 GN	100 mm	6,5 Liter	B 325 x T 265 x H 100 mm	0,55 kg	712100	10,- €	②	4015613695716
1/2 GN	150 mm	9,5 Liter	B 325 x T 265 x H 150 mm	0,4 kg	712150	14,- €	②	4015613695723
1/2 GN	200 mm	12,5 Liter	B 325 x T 265 x H 200 mm	0,5 kg	712200	17,- €	②	4015613695730
1/3 GN	20 mm	0 Liter	B 325 x T 176 x H 20 mm	0,24 kg	713020	5,- €	②	4015613695747
1/3 GN	40 mm	1,5 Liter	B 325 x T 176 x H 40 mm	0,1 kg	713040	6,50 €	②	4015613695761
1/3 GN	65 mm	2,5 Liter	B 325 x T 176 x H 65 mm	0,15 kg	713065	7,50 €	②	4015613695778
1/3 GN	100 mm	4 Liter	B 325 x T 176 x H 100 mm	0,3 kg	713100	9,- €	②	4015613695785
1/3 GN	150 mm	5,75 Liter	B 325 x T 176 x H 150 mm	0,69 kg	713150	12,- €	②	4015613695792
1/3 GN	200 mm	7,8 Liter	B 325 x T 176 x H 200 mm	0,5 kg	713200	15,- €	②	4015613695808
1/4 GN	20 mm	0 Liter	B 265 x T 162 x H 20 mm	0,07 kg	714020	4,- €	②	4015613695822
1/4 GN	40 mm	1,6 Liter	B 265 x T 162 x H 40 mm	0,08 kg	714040	6,- €	②	4015613695839
1/4 GN	65 mm	1,8 Liter	B 265 x T 162 x H 65 mm	0,12 kg	714065	6,50 €	②	4015613695846
1/4 GN	100 mm	2,8 Liter	B 265 x T 162 x H 100 mm	0,2 kg	714100	7,- €	②	4015613695853
1/4 GN	150 mm	4 Liter	B 265 x T 162 x H 150 mm	0,4 kg	714150	10,- €	②	4015613695860
1/6 GN	65 mm	1 Liter	B 176 x T 162 x H 65 mm	0,07 kg	716065	5,- €	②	4015613695877
1/6 GN	100 mm	1,6 Liter	B 176 x T 162 x H 100 mm	0,12 kg	716100	6,- €	②	4015613695884
1/6 GN	150 mm	2,4 Liter	B 176 x T 162 x H 150 mm	0,2 kg	716150	8,50 €	②	4015613695891
1/9 GN	65 mm	0,6 Liter	B 176 x T 108 x H 65 mm	0,06 kg	719065	4,- €	②	4015613695907
1/9 GN	100 mm	1 Liter	B 176 x T 108 x H 100 mm	0,1 kg	719100	6,- €	②	4015613695914

## Deckel, Basic Line



Gastronorm	Gewicht	Art.-Nr.	UVP*	%	GTIN
1/1 GN	0,3 kg	711311	10,- €	②	4015613695921
2/3 GN	0,3 kg	711323	9,- €	②	4015613695938
1/2 GN	0,25 kg	711312	8,- €	②	4015613695945
1/3 GN	0,2 kg	711313	6,- €	②	4015613695969
1/4 GN	0,15 kg	711314	5,- €	②	4015613695976
1/6 GN	0,1 kg	711316	4,- €	②	4015613695983
1/9 GN	0,08 kg	711319	3,- €	②	4015613695990

## GN-Behälter, Top Line



- Material

- Norm



- Oberfläche

- Stapelbar



CNS 18/10

EN 631

Glänzend

Ja

Gastronorm	Tiefe Behälter	Inhalt	Maße	Gewicht	Art.-Nr.	UVP*	%	GTIN
2/1 GN	20 mm	0 Liter	B 650 x T 530 x H 20 mm	1,8 kg	A120020	27,- €	②	4015613273662
2/1 GN	40 mm	10 Liter	B 650 x T 530 x H 40 mm	1,7 kg	A120040	29,- €	②	4015613271040
2/1 GN	65 mm	18,5 Liter	B 650 x T 530 x H 65 mm	2,5 kg	A120065	32,- €	②	4015613271057
2/1 GN	100 mm	28,5 Liter	B 650 x T 530 x H 100 mm	3,1 kg	A120103	37,- €	②	4015613271811
2/1 GN	150 mm	42,5 Liter	B 650 x T 530 x H 150 mm	3 kg	A120153	49,- €	②	4015613271828
1/1 GN	20 mm	0 Liter	B 530 x T 325 x H 20 mm	0,9 kg	A121025	14,- €	②	4016098166722
1/1 GN	40 mm	5 Liter	B 530 x T 325 x H 40 mm	1,1 kg	A121040	16,- €	②	4015613271064
1/1 GN	65 mm	9 Liter	B 530 x T 325 x H 65 mm	1,25 kg	A121065	18,- €	②	4016098162755
1/1 GN	100 mm	14 Liter	B 530 x T 325 x H 100 mm	1,4 kg	A121100	20,- €	②	4016098162762
1/1 GN	150 mm	21 Liter	B 530 x T 325 x H 150 mm	1,65 kg	A120610	29,- €	②	4016098101204
1/1 GN	200 mm	28 Liter	B 530 x T 325 x H 200 mm	2,1 kg	A121200	37,- €	②	4015613271071
2/4 GN	20 mm	0 Liter	B 530 x T 162 x H 20 mm	0,5 kg	A128020	10,- €	②	4015613271118
2/4 GN	40 mm	2 Liter	B 530 x T 162 x H 40 mm	0,55 kg	A128040	12,- €	②	4015613271125
2/4 GN	65 mm	3,8 Liter	B 530 x T 162 x H 65 mm	0,75 kg	A128065	15,- €	②	4015613271132
2/4 GN	100 mm	6 Liter	B 530 x T 162 x H 100 mm	1 kg	A128100	19,- €	②	4015613271149
2/4 GN	150 mm	9 Liter	B 530 x T 162 x H 150 mm	1,15 kg	A128150	27,- €	②	4015613271156
2/3 GN	40 mm	3 Liter	B 354 x T 325 x H 40 mm	0,75 kg	A125040	14,- €	②	4015613271200
2/3 GN	65 mm	5,5 Liter	B 354 x T 325 x H 65 mm	0,83 kg	A125065	16,- €	②	4015613271217
2/3 GN	100 mm	9 Liter	B 354 x T 325 x H 100 mm	1,05 kg	A125100	18,- €	②	4015613271224
2/3 GN	150 mm	13 Liter	B 354 x T 325 x H 150 mm	1,35 kg	A125150	26,- €	②	4015613271231
2/3 GN	200 mm	18 Liter	B 354 x T 325 x H 200 mm	1,55 kg	A125200	32,- €	②	4015613271248
1/2 GN	20 mm	0 Liter	B 325 x T 265 x H 20 mm	0,45 kg	A122020	8,- €	②	4015613271088
1/2 GN	40 mm	2 Liter	B 325 x T 265 x H 40 mm	0,6 kg	A122040	9,- €	②	4015613271095
1/2 GN	65 mm	4 Liter	B 325 x T 265 x H 65 mm	0,6 kg	A122065	10,- €	②	4016098162779
1/2 GN	100 mm	6,5 Liter	B 325 x T 265 x H 100 mm	0,7 kg	A122100	13,- €	②	4016098162786
1/2 GN	150 mm	9,5 Liter	B 325 x T 265 x H 150 mm	1,05 kg	A120620	19,- €	②	4015613278988
1/2 GN	200 mm	12,5 Liter	B 325 x T 265 x H 200 mm	1,15 kg	A122200	26,- €	②	4015613271101
1/3 GN	20 mm	0 Liter	B 325 x T 176 x H 20 mm	0,25 kg	A123020	7,- €	②	4015613271255
1/3 GN	40 mm	1,5 Liter	B 325 x T 176 x H 40 mm	0,4 kg	A123040	8,- €	②	4015613271262
1/3 GN	65 mm	2,5 Liter	B 325 x T 176 x H 65 mm	0,45 kg	A123065	9,- €	②	4016098162793
1/3 GN	100 mm	4 Liter	B 325 x T 176 x H 100 mm	0,55 kg	A123100	13,- €	②	4016098162809
1/3 GN	150 mm	5,75 Liter	B 325 x T 176 x H 150 mm	0,6 kg	A123150	19,- €	②	4016098101266
1/3 GN	200 mm	7,8 Liter	B 325 x T 176 x H 200 mm	0,9 kg	A123200	23,- €	②	4015613271279
1/4 GN	20 mm	0 Liter	B 265 x T 162 x H 20 mm	0,2 kg	A124020	6,- €	②	4015613271163
1/4 GN	65 mm	1,8 Liter	B 265 x T 162 x H 65 mm	0,3 kg	A124065	8,- €	②	4015613271170
1/4 GN	100 mm	2,8 Liter	B 265 x T 162 x H 100 mm	0,45 kg	A124100	9,- €	②	4016098170354
1/4 GN	150 mm	4 Liter	B 265 x T 162 x H 150 mm	0,65 kg	A120640	15,- €	②	4016098101297
1/4 GN	200 mm	5,5 Liter	B 265 x T 162 x H 200 mm	0,85 kg	A124200	23,- €	②	4015613271187
1/6 GN	65 mm	1 Liter	B 176 x T 162 x H 65 mm	0,2 kg	A126065	7,- €	②	4016098170385
1/6 GN	100 mm	1,6 Liter	B 176 x T 162 x H 100 mm	0,3 kg	A126100	8,- €	②	4016098170378
1/6 GN	150 mm	2,4 Liter	B 176 x T 162 x H 150 mm	0,35 kg	A120650	14,- €	②	4016098101327
1/6 GN	200 mm	3,4 Liter	B 176 x T 162 x H 200 mm	0,45 kg	A126200	21,- €	②	4015613271286
1/9 GN	65 mm	0,6 Liter	B 176 x T 108 x H 65 mm	0,1 kg	A129065	7,- €	②	4016098169181
1/9 GN	100 mm	1 Liter	B 176 x T 108 x H 100 mm	0,2 kg	A129100	8,- €	②	4016098169198

## GN-Behälter gelocht, Top Line



CNS 18/10



- Material
- Norm
- Oberfläche
- Ausführung
- Stapelbar

CNS 18/10  
EN 631  
Glänzend  
Mit Perforation (gelocht)  
Ja

Gastronorm	Tiefe Behälter	Inhalt	Maße	Gewicht	Art.-Nr.	UVP*	%	GTIN
1/1 GN	65 mm	9 Liter	B 530 x T 325 x H 65 mm	1,1 kg	A101065	27,- €	②	4016098175229
1/1 GN	100 mm	14 Liter	B 530 x T 325 x H 100 mm	1,4 kg	A101100	31,- €	②	4016098175236
1/1 GN	150 mm	21 Liter	B 530 x T 325 x H 150 mm	1,55 kg	A101150	43,- €	②	4016098175243
2/3 GN	65 mm	5,5 Liter	B 354 x T 325 x H 65 mm	0,9 kg	A103065	21,- €	②	4015613278940
2/3 GN	100 mm	9 Liter	B 354 x T 325 x H 100 mm	0,95 kg	A103100	28,- €	②	4015613487618
2/3 GN	150 mm	13 Liter	B 354 x T 325 x H 150 mm	1 kg	A103150	42,- €	②	4015613487625
1/2 GN	65 mm	4 Liter	B 325 x T 265 x H 65 mm	0,65 kg	A102065	17,- €	②	4016098175199
1/2 GN	100 mm	6,5 Liter	B 325 x T 265 x H 100 mm	0,7 kg	A102100	21,- €	②	4016098175205
1/2 GN	150 mm	9,5 Liter	B 325 x T 265 x H 150 mm	0,95 kg	A102150	25,- €	②	4016098175212

### Deckel



CNS 18/10

Gastronorm	Gewicht	Art.-Nr.	UVP*	%	GTIN
1/1 GN	1 kg	A120615	15,- €	②	4016098101211
2/3 GN	0,65 kg	A120634	10,- €	②	4015613271293
1/2 GN	0,45 kg	A120625	9,- €	②	4016098101242
1/3 GN	0,3 kg	A120635	8,- €	②	4016098101273
1/4 GN	0,2 kg	A120645	7,- €	②	4016098101303
1/6 GN	0,18 kg	A120655	5,- €	②	4016098101334
1/9 GN	0,1 kg	A120649	4,- €	②	4016098169204

### Deckel mit Löffelaussparung



CNS 18/10

Gastronorm	Gewicht	Art.-Nr.	UVP*	%	GTIN
1/1 GN	0,95 kg	A120616	17,- €	②	4016098101228
2/3 GN	0,6 kg	A120637	12,- €	②	4015613271309
1/2 GN	0,4 kg	A120626	10,- €	②	4016098101259
1/3 GN	0,3 kg	A120636	9,- €	②	4016098101280
1/4 GN	0,25 kg	A120646	8,- €	②	4016098101310
1/6 GN	0,15 kg	A120656	7,- €	②	4016098101341
1/9 GN	0,1 kg	A120659	6,- €	②	4016098169211

### Deckel, mit Dichtung



CNS 18/10

Gastronorm	Gewicht	Art.-Nr.	UVP*	%	GTIN
1/1 GN	0,95 kg	A120615D	35,- €	②	4015613409054
2/3 GN	0,55 kg	A120634D	33,- €	②	4015613409061
1/2 GN	0,4 kg	A120625D	23,- €	②	4015613409078
1/3 GN	0,3 kg	A120635D	19,- €	②	4015613409085
1/4 GN	0,2 kg	A120645D	17,- €	②	4015613409092
1/6 GN	0,1 kg	A120655D	15,- €	②	4015613409108

### Zubehör

#### Zwischensteg, 325 mm

- Maße: B 330 x T 20 x H 35 mm
- Gewicht: 0,1 kg
- GTIN: 4016098101181

A120601

UVP\* 7,- € ②

#### Zwischensteg, 530 mm

- Maße: B 530 x T 20 x H 35 mm
- Gewicht: 0,15 kg
- GTIN: 4016098101198

A120602

UVP\* 8,- € ②

## Blech GN



CNS 18/10



- Material
- Verstärkter Rand
- Stapelbar

CNS 18/10

Ja

Ja



Gastronorm	Tiefe Behälter	Maße	Gewicht	Art.-Nr.	UVP*	%	GTIN
2/1 GN	20 mm	B 650 x T 530 x H 20 mm	2,7 kg	A101181	39,- €	②	4015613271699
2/1 GN	40 mm	B 650 x T 530 x H 40 mm	2 kg	A101182	46,- €	②	4015613271705
2/1 GN	65 mm	B 650 x T 530 x H 65 mm	2,5 kg	A101183	51,- €	②	4015613271712
1/1 GN	20 mm	B 530 x T 325 x H 20 mm	1,45 kg	A101185	21,- €	②	4015613271729
1/1 GN	40 mm	B 530 x T 325 x H 40 mm	1,5 kg	A101186	24,- €	②	4015613271736
1/1 GN	65 mm	B 530 x T 325 x H 65 mm	1,7 kg	A101187	29,- €	②	4015613271743
1/2 GN	20 mm	B 325 x T 265 x H 25 mm	0,7 kg	A101190	13,- €	②	4015613271750
1/2 GN	40 mm	B 325 x T 265 x H 40 mm	0,75 kg	A101191	15,- €	②	4015613271767
1/2 GN	65 mm	B 325 x T 265 x H 65 mm	0,8 kg	A101192	17,- €	②	4015613271774
2/3 GN	20 mm	B 354 x T 325 x H 20 mm	1,15 kg	A101195	16,- €	②	4015613271781
2/3 GN	40 mm	B 355 x T 325 x H 40 mm	1,05 kg	A101196	20,- €	②	4015613271798
2/3 GN	65 mm	B 354 x T 325 x H 65 mm	0,75 kg	A101197	23,- €	②	4015613271804

## GN Rost

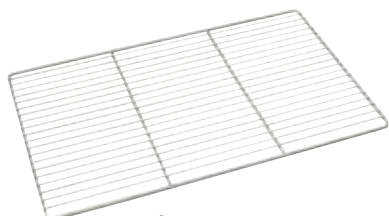

CNS 18/10

- Material

CNS 18/10

Gastronorm	Maße	Gewicht	Art.-Nr.	UVP*	%	GTIN
2/1 GN	B 650 x T 530 x H 10 mm	1,93 kg	A101092	46,- €	②	4016098175267
1/1 GN	B 325 x T 530 x H 10 mm	0,95 kg	A101091	30,- €	②	4016098175250
1/2 GN	B 325 x T 265 x H 56 mm	0,52 kg	786006	21,- €	②	4015613678696
2/3 GN	B 355 x T 325 x H 10 mm	0,79 kg	133212	24,- €	②	4015613332123

## Einlegeboden gelocht, GN



Gastronorm	Gewicht	Art.-Nr.	UVP*	%	GTIN
1/1 GN	0,8 kg	A101161	25,- €	②	4015613271644
1/2 GN	0,4 kg	A101162	18,- €	②	4015613271651
1/3 GN	0,3 kg	A101163	13,- €	②	4015613271682
1/4 GN	0,25 kg	A101164	11,- €	②	4015613271668

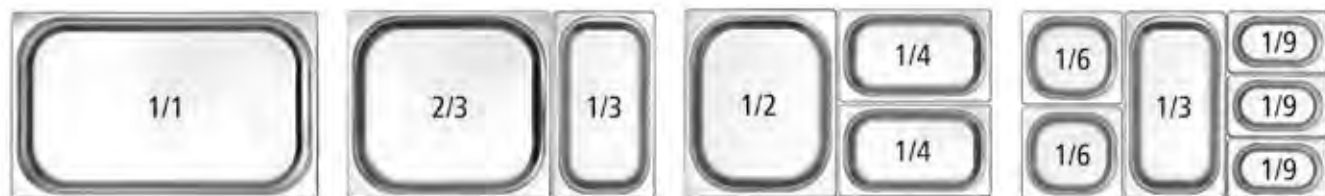

## GN-Behälter 1/2 GN "Melamin", 2Stck.

**A122300**

UVP\* 39,- €



GTIN 4015613615660



- Set bestehend aus
- Material
- Gastronorm
- Tiefe Behälter
- Inhalt
- Temperaturbeständig
- Lebensmittelrecht
- Stapelbar
- Eigenschaften
- Maße
- Gewicht

2 GN-Behälter 1/2 GN "Melamin"  
Melamin  
1/2 GN  
65 mm  
2,9 Liter  
0 °C bis 70 °C  
Ja  
Ja  
Geschmacks- und geruchsneutral  
Strapazierfähig und hygienisch  
B 325 x T 265 x H 65 mm  
0,95 kg

## GN-Behälter 1/1 GN "Melamin"

**A122301**

UVP\* 29,- €



GTIN 4015613621982



- Material
- Gastronorm
- Tiefe Behälter
- Inhalt
- Temperaturbeständig
- Lebensmittelrecht
- Stapelbar
- Maße
- Gewicht

Melamin  
1/1 GN  
65 mm  
6,6 Liter  
0 °C bis 70 °C  
Ja  
Ja  
B 530 x T 325 x H 65 mm  
1,8 kg

## Servierplatte 1/1 GN "Melamin" 2Stck.

**A122302**

UVP\* 45,- €



GTIN 4015613622545



- Set bestehend aus
- Material
- Gastronorm
- Temperaturbeständig
- Lebensmittelrecht
- Stapelbar
- Eigenschaften
- Maße
- Gewicht

2 Servierplatten 1/1 GN "Melamin"  
Melamin  
1/1 GN  
0 °C bis 70 °C  
Ja  
Nein  
Beidseitig nutzbar als Tablett oder  
Servierplatte  
Geschmacks- und geruchsneutral  
Strapazierfähig und hygienisch  
B 530 x T 325 x H 20 mm  
1,55 kg

## GN-Behälter, 1/1, T65, emalliert

**100430**

UVP\* 39,- €



GTIN 4015613544304



- Material
- Gastronorm
- Tiefe Behälter
- Maße
- Gewicht

Emailliert  
1/1 GN  
65 mm  
B 530 x T 325 x H 65 mm  
1,5 kg

## GN-Behälter, 1/1 GN, T65, antihaft

**100420**

UVP\* 54,- €



GTIN 4015613544298



- Material
- Gastronorm
- Tiefe Behälter
- Eigenschaften
- Maße
- Gewicht

CNS 18/10  
Beschichtet  
1/1 GN  
65 mm  
Für fettfreies Braten und Backen  
B 530 x T 325 x H 65 mm  
1,4 kg

### GN Pfanne mit Griff, 2/3, IND

699230

UVP\* 219,- €



GTIN 4015613505343



- Material Aluminiumguss Beschichtet
- Gastronorm 2/3 GN
- Inhalt 5 Liter
- Mit Griff(en) Ja
- Material Griff(e) Edelstahl
- Induktionsgeeignet Ja
- Maße B 355 x T 325 x H 100 mm
- Gewicht 3,5 kg

### GN Pfanne mit Griff, 1/1, IND

699110

UVP\* 269,- €



GTIN 4015613505336



- Material Aluminiumguss Beschichtet
- Gastronorm 1/1 GN
- Inhalt 7,5 Liter
- Mit Griff(en) Ja
- Material Griff(e) Edelstahl
- Induktionsgeeignet Ja
- Maße B 530 x T 325 x H 100 mm
- Gewicht 3,8 kg

### Gussbratpfanne klein

699100K

UVP\* 175,- €



GTIN 4015613206219



- Material Gusseisen
- Mit Griff(en) Ja
- Maße B 340 x T 365 x H 100 mm
- Gewicht 11,06 kg

### Gussbratpfanne groß

699200K

UVP\* 215,- €



GTIN 4015613206226



- Material Gusseisen
- Mit Griff(en) Ja
- Maße B 335 x T 585 x H 110 mm
- Gewicht 14,96 kg

#### Deckel

- Maße: B 335 x T 585 x H 110 mm
- Gewicht: 4 kg
- GTIN: 4015613157795



699201

UVP\* 87,- €



## Wokpfanne W385F

A105973

UVP\* 69,- €



GTIN 4015613668468



- Material: Edelstahl
- Ausführung Boden: Flach
- Inhalt: 5,5 Liter
- Durchmesser Stellfläche: 145 mm
- Durchmesser: 385 mm
- Höhe Pfanne ohne Deckel: 140 mm
- Induktionsgeeignet: Ja
- Maße: B 645 x T 385 x H 140 mm
- Gewicht: 1,7 kg

## Bratpfanne



Bratpfanne mit Antihafbeschichtung  
Für fettarmes Braten auf allen Arten von Kochstellen

- Material: Aluminium, Edelstahl
- Ausführung Bratfläche: Antihafbeschichtung (Quan Tanium)
- Material Griff(e): Edelstahl
- Griff-Eigenschaften: Hitzeisoliert
- Induktionsgeeignet: Ja
- Pfannen-Höhe: 55 mm

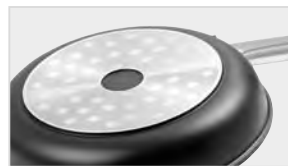

► Induktionsgeeignet

Innen-Durchmesser	Durchmesser Stellfläche	Maße	Gewicht	Art.-Nr.	UVP*	%	GTIN
240 mm	175 mm	B 490 x T 250 x H 140 mm	0,9 kg	A150324	56,- €	②	4015613677958
280 mm	205 mm	B 530 x T 290 x H 140 mm	1,2 kg	A150328	69,- €	②	4015613677965
300 mm	230 mm	B 550 x T 310 x H 140 mm	1,4 kg	A150330	75,- €	②	4015613677972

## Kochtopf 25L mit Deckel

100440

UVP\* 109,- €



GTIN 4015613647746



- Material: Edelstahl
- Inhalt: 25 Liter
- Durchmesser Stellfläche: 430 mm
- Induktionsgeeignet: Ja
- Griff-Eigenschaften: Hitzeisoliert
- Maße: B 430 x T 430 x H 275 mm
- Gewicht: 6,1 kg

## Kochtopf 30L mit Deckel

100445

UVP\* 119,- €



GTIN 4015613647753



- Material: Edelstahl
- Inhalt: 30 Liter
- Durchmesser Stellfläche: 430 mm
- Induktionsgeeignet: Ja
- Griff-Eigenschaften: Hitzeisoliert
- Maße: B 430 x T 430 x H 325 mm
- Gewicht: 6,35 kg



## Kochtopf 30L-D290

100441

UVP\* 92,- €



GTIN 4015613699660



- Material
- Inhalt

CNS 18/10  
30 Liter



- Durchmesser Stellfläche
- Mit Schüttrand
- Induktionsgeeignet
- Griff-Eigenschaften
- Maße
- Gewicht

290 mm  
Ja  
Ja  
Hitzeisoliert  
B 320 x T 320 x H 326 mm  
4,5 kg

## Kochtopf 70L-D380

100442

UVP\* 195,- €



GTIN 4015613714851



- Material
- Inhalt

CNS 18/10  
70 Liter



- Durchmesser Stellfläche
- Mit Schüttrand
- Induktionsgeeignet
- Griff-Eigenschaften
- Maße
- Gewicht

380 mm  
Ja  
Ja  
Hitzeisoliert  
B 450 x T 450 x H 450 mm  
12 kg

## Kochtopf Set, 9 teilig

A130442

UVP\* 119,- €



GTIN 4015613417158



- Material
- Set bestehend aus

Chromnickelstahl  
4 Töpfe mit Deckel und 1 Pfanne



Topf 1: Inhalt 2 Liter, Ø Stellfläche 16 cm, Höhe 10 cm  
Topf 2: Inhalt 2,7 Liter, Ø Stellfläche 18 cm, Höhe 11 cm  
Topf 3: Inhalt 5,1 Liter, Ø Stellfläche 24 cm, Höhe 11,5 cm  
Topf 4: Inhalt 6,1 Liter, Ø Stellfläche 20 cm, Höhe 20 cm  
Pfanne: Inhalt 2,8 Liter, Ø Stellfläche 24 cm, Höhe 6,5 cm  
Ja  
Kaltgriff(e)  
B 585 x T 340 x H 245 mm  
6 kg

- Induktionsgeeignet
- Griff-Eigenschaften
- Maße
- Gewicht

## Topfset 4 Töpfe m. Deckel, CNS, IND

A130441

UVP\* 185,- €



GTIN 4015613403977



- Material
- Set bestehend aus

CNS 18/10  
4 Töpfe mit Deckel



Topf 1: Inhalt 8 Liter, Ø Stellfläche 24 cm, Höhe 20 cm  
Topf 2: Inhalt 9 Liter, Ø Stellfläche 26 cm, Höhe 20,5 cm  
Topf 3: Inhalt 13 Liter, Ø Stellfläche 28 cm, Höhe 22,5 cm  
Topf 4: Inhalt 15 Liter, Ø Stellfläche 30 cm, Höhe 25 cm  
Ja  
Kaltgriff(e)  
B 360 x T 315 x H 425 mm  
9 kg

- Induktionsgeeignet
- Griff-Eigenschaften
- Maße
- Gewicht

## Thermo-Kochtopf-Set 6L

A100268

UVP\* 119,- €



GTIN 4015613657486



Ein unschlagbares Duo: Speisen zubereiten und ohne lästiges Umschütten im passenden Thermobehälter gut isoliert warmhalten.



• Set bestehend aus

Kochtopf mit Glasdeckel  
Thermobehälter

• Material

CNS 18/10  
Edelstahl  
Kunststoff

• Inhalt Kochtopf

6 Liter

• Durchmesser Stellfläche Kochtopf

225 mm

• Temperaturverlust / Stunde ca.

5 °C

• Inklusive

1 Glasdeckel

• Eigenschaften

Kochtopf: induktionsgeeignet,  
Kunststoffgriffe  
Thermobehälter: doppelwandig,  
vakuumisoliert

• Maße

B 360 x T 320 x H 220 mm

• Gewicht

4,75 kg



- ▶ Set bestehend aus:
- ▶ Kochtopf mit Glasdeckel
- ▶ Thermobehälter



- ▶ Kochtopf mit Glasdeckel
- ▶ Inhalt: 6 Liter
- ▶ Durchmesser: 225 mm
- ▶ Induktionsgeeignet

## Topfhandschuhe, Paar, schwarz



- Material
- Farbe
- Hitzebeständig bis
- Waschbar

Baumwolle  
Schwarz  
200 °C  
Bis 40 °C

Länge	Maße	Gewicht	Art.-Nr.	UVP*	%	GTIN
320 mm	B 205 x T 360 x H 30 mm	0,34 kg	A500499	11,50 €	①	4015613367507
440 mm	B 210 x T 440 x H 25 mm	0,44 kg	A500498	13,50 €	①	4015613367514
380 mm	B 200 x T 380 x H 25 mm	0,39 kg	A500500	12,50 €	①	4015613367613

## Flambierbrenner 1300FG

A555302

UVP\* 26,50 €



GTIN 4015613409498



Ob für die Speisenvorbereitung oder Zubereitung, der Küchenhelfer findet bei den verschiedensten Handgriffen Anwendung – Sei es beim Karamelisieren, Käse schmelzen, Tomaten häuten, Nachbräunen und vielem mehr.



- Material
- Gas-Art
- Zünd-Art
- Temperaturbereich bis
- Flamme regulierbar
- Nachfüllbar
- Ausführung
- Nicht im Lieferumfang enthalten
- Maße
- Gewicht

Edelstahl  
Feuerzeuggas  
Piezo-Zündung  
1300 °C  
Ja  
Ja  
Mit Fuß  
Befüllung  
B 95 x T 70 x H 165 mm  
0,15 kg

# Paella-Pfannen



## Paella-Pfanne STP340

**A153234**

UVP\* 9,- €



GTIN 4015613696911

Robust, ganzflächig aus poliertem Stahl, strukturierte Garfläche mit hohem Rand, hitzebeständige Griffe – Die Bartscher-Paella-Pfannen sind auch bestens geeignet für die Zubereitung von Bratkartoffeln, Geschnetzeltem, Pfannengyros, oder Chili con carne.



- Material: Stahl  
Poliert
- Ausführung Bratfläche: Stahl, poliert  
Strukturiert
- Griff-Eigenschaften: Hitzebeständig  
Rot lackiert
- Maße: B 340 x T 450 x H 45 mm
- Gewicht: 0,76 kg



- ▶ Ausführung Bratfläche
- ▶ Stahl, poliert
- ▶ Strukturiert

Durchmesser	Höhe Innen	Durchmesser Stellfläche	Maße	Gewicht	Art.-Nr.	UVP*	%	GTIN
340 mm	44 mm	280 mm	B 340 x T 450 x H 45 mm	0,76 kg	<b>A153234</b>	9,- €	②	4015613696911
380 mm	44 mm	330 mm	B 485 x T 385 x H 45 mm	1,18 kg	<b>A153238</b>	11,- €	②	4015613696928
420 mm	47 mm	370 mm	B 530 x T 430 x H 48 mm	1,47 kg	<b>A153242</b>	13,- €	②	4015613696935
460 mm	49 mm	405 mm	B 655 x T 465 x H 50 mm	1,92 kg	<b>A153246</b>	15,- €	②	4015613696942
550 mm	56 mm	480 mm	B 730 x T 550 x H 58 mm	3,27 kg	<b>A153255</b>	23,- €	②	4015613696959
600 mm	52 mm	535 mm	B 780 x T 600 x H 55 mm	4 kg	<b>A153260</b>	28,- €	②	4015613696966
650 mm	56 mm	585 mm	B 835 x T 660 x H 58 mm	5,03 kg	<b>A153265</b>	36,- €	②	4015613696973
700 mm	62 mm	640 mm	B 890 x T 710 x H 65 mm	6,68 kg	<b>A153270</b>	52,- €	②	4015613696980
800 mm	70 mm	720 mm	B 1.005 x T 810 x H 73 mm	11,4 kg	<b>A153280</b>	72,- €	②	4015613696997

## Besteckkasten 1/1GN Polypropylen

A500410

UVP\* 7,- €



GTIN 4015613584164



- Material
- Gastronorm
- Anzahl Fächer
- Stapelbar
- Hitzebeständig
- Maße
- Gewicht

Polypropylen  
1/1 GN  
4  
Ja  
Ja  
B 530 x T 325 x H 100 mm  
0,7 kg

## Besteckbehälter für 4 Köcher

A500394

UVP\* 32,- €



GTIN 4015613324760



- Material
- Ausgelegt für
- Anzahl Fächer
- Maße
- Gewicht

Chromnickelstahl  
4 Besteckköcher  
4  
B 265 x T 305 x H 200 mm  
1,15 kg

### Besteckbehälter für 4 Köcher

- Inklusive -
- Nicht im Lieferumfang enthalten Besteckköcher
- Maße B 265 x T 305 x H 200 mm
- Gewicht 1,15 kg
- GTIN 4015613324760

A500394

UVP\* 32,- €



### Besteckbehälter mit 4 Köchern

- Inklusive 4 Besteckköcher, Kunststoff, weiss
- Nicht im Lieferumfang enthalten -
- Maße B 305 x T 265 x H 200 mm
- Gewicht 1,55 kg
- GTIN 4015613360959

A500395

UVP\* 36,- €



### Besteckbehälter mit 4 Köchern

- Inklusive 4 Besteckköcher, Chromnickelstahl
- Nicht im Lieferumfang enthalten -
- Maße B 265 x T 305 x H 200 mm
- Gewicht 2,1 kg
- GTIN 4015613467542

500392

UVP\* 59,- €



## Besteckbehälter für 6 Köcher

A500396

UVP\* 42,- €



GTIN 4015613324777



- Material
- Ausgelegt für
- Anzahl Fächer
- Nicht im Lieferumfang enthalten
- Maße
- Gewicht

Chromnickelstahl  
6 Besteckköcher  
6  
Besteckköcher  
B 380 x T 300 x H 200 mm  
1,45 kg

### Besteckköcher, CNS18/8

- Material: Chromnickelstahl
- Durchmesser: 110 mm
- Maße: B 110 x T 110 x H 145 mm
- Gewicht: 0,2 kg
- GTIN: 4015613397177



A500385

UVP\* 7,40 €



### Besteckköcher, Kunststoff, weiß

- Material: Kunststoff
- Durchmesser: 115 mm
- Maße: B 115 x T 115 x H 145 mm
- Gewicht: 0,1 kg
- GTIN: 4016098102744



A500382

UVP\* 1,10 €



## Zettelhalter 610mm, Alu

**A256061**

UVP\* 15,50 €



GTIN 4015613417219



- Material Aluminium
- Material Rollen Glas
- Maße B 610 x T 60 x H 20 mm
- Gewicht 0,45 kg

## Zettelhalter 610mm, Alu

- Ausführung 610 mm breit
- Maße B 610 x T 60 x H 20 mm
- Gewicht 0,45 kg
- GTIN 4015613417219

**A256061**

UVP\* 15,50 €



## Zettelhalter 910mm, Alu

- Ausführung 910 mm breit
- Maße B 910 x T 60 x H 20 mm
- Gewicht 1 kg
- GTIN 4015613417226

**A256091**

UVP\* 19,50 €



## Salzstreuer Alu, H110

**A680654**

UVP\* 19,80 €



GTIN 4015613634647



- Material Aluminium
- Ausführung Mit Schraubdeckel
- Ausgelegt für Gewürze  
Mehl  
Salz  
Zucker
- Bestellmengeneinheit 1 Karton (6 Salzstreuer)
- Maße B 67 x T 67 x H 110 mm
- Gewicht 0,31 kg

## Salzstreuer Alu, H190

**A680655**

UVP\* 34,80 €



GTIN 4015613669410



- Material Aluminium
- Ausführung Mit Schraubdeckel
- Ausgelegt für Gewürze  
Mehl  
Salz  
Zucker
- Bestellmengeneinheit 1 Karton (4 Salzstreuer)
- Maße B 80 x T 80 x H 190 mm
- Gewicht 0,09 kg

## Dosenöffner KB330

**A120350**

UVP\* 95,- €



GTIN 4015613670096



- Material CNS 18/10  
Aluminium  
Kunststoff
- Material Messer Edelstahl
- Material Stellfläche CNS 18/10, lackiert
- Maße Stellfläche B 98 x T 218 mm
- Dosenhöhe max. 330 mm
- Ausführung Kurbelantrieb  
Klemmbefestigung (vorbereitet für Schraubbefestigung)  
Tischplattenstärke max.: 45 mm
- Maße B 125 x T 290 x H 720 mm
- Gewicht 1,89 kg

### Messer KB330

- Material: Edelstahl
- Maße: B 20 x T 17 x H 50 mm
- Gewicht: 0,03 kg
- GTIN: 4015613690414

**A120351**

UVP\* 25,- €



### Transportrad KB330

- Material: Stahl
- Maße: B 38 x T 38 x H 10 mm
- Gewicht: 0,07 kg
- GTIN: 4015613690421

**A120352**

UVP\* 22,- €



### Brot-Schneidebrett KSE475

- Material: Holz, Edelstahl
- Farbe: Holzoptik
- Eigenschaften: Integrierte Messerablage, Krümelschale, Edelstahl
- Inklusive: 1 Brot-Messer, Edelstahl mit Kunststoffgriff
- Maße: B 475 x T 260 x H 40 mm
- Gewicht: 1,85 kg
- GTIN: 4015613412795



C120100

UVP\* 32,- € ②

### Brot-Schneidebrett KSM450

- Material: Holz, Melamin
- Farbe: Holzoptik, weiß
- Eigenschaften: Krümelschale, Melamin
- Maße: B 450 x T 300 x H 43 mm
- Gewicht: 1,7 kg
- GTIN: 4015613692630



A120120

UVP\* 42,- € ②

### Brot-Schneidebrett KSM600

- Material: Holz, Melamin
- Farbe: Holzoptik, weiß
- Eigenschaften: Krümelschale, Melamin
- Maße: B 600 x T 400 x H 43 mm
- Gewicht: 3,15 kg
- GTIN: 4015613692647



A120121

UVP\* 59,- € ②

### Schneidbrett 40x30 W

- Material: Polyethylen
- Farbe: Weiß
- Schnittfläche: 400 x 300 mm
- Plattenstärke: 15 mm
- Eigenschaften: Lebensmittelecht, 4 Gummifüße, rutschfest, Geschmacks- und geruchsneutral, Spülmaschinengeeignet
- Maße: B 400 x T 300 x H 20 mm
- Gewicht: 1,6 kg
- GTIN: 4015613690339



A120587

UVP\* 17,50 € ②

### Schneidbrett 60x40 W

- Material: Polyethylen
- Farbe: Weiß
- Schnittfläche: 600 x 400 mm
- Plattenstärke: 15 mm
- Eigenschaften: Lebensmittelecht, 6 Gummifüße, rutschfest, Geschmacks- und geruchsneutral, Spülmaschinengeeignet
- Maße: B 600 x T 400 x H 20 mm
- Gewicht: 3,4 kg
- GTIN: 4015613690346



A120592

UVP\* 35,- € ②

### Schneidbrett PE, Stopperkante, ws.

- Material: Kunststoff
- Farbe: Weiß
- Safrinne: Umlaufend
- Stopperkante: Ja
- Eigenschaften: Durch die gebogene Vorderkante ist ein Verrutschen des Schneidbretts nicht möglich, Lebensmittelecht
- Inklusive: -
- Maße: B 580 x T 375 x H 45 mm
- Gewicht: 2,1 kg
- GTIN: 4015613405025



A120588

UVP\* 24,- € ②

## Schneidbrett PRO 53x32 W-R

A120511

UVP\* 29,- €

②

GTIN 4015613710273



Hygiene im Fokus mit der Schneidbrett-Serie PRO – Verschiedenfarbige Schneidbretter für die unterschiedlichen Lebensmittelgruppen. Das HACCP-konforme blaue Schneidbrett ist ausgelegt für das Schneiden von Backwaren oder Milchprodukten wie z. B. Käse.

- Material
- Schnittfläche
- Plattenstärke
- Safrinne
- Eigenschaften

Hart-Polyethylen (HDPE)  
490 x 285 mm  
20 mm  
Ja  
Lebensmittelecht  
HACCP-konform  
Geschmacks- und geruchsneutral  
Spülmaschinengeeignet  
Schlag- und schnittfest  
Messerschonend  
6 Gummifüße, rutschfest  
B 530 x T 325 x H 24 mm  
3,2 kg

- Maße
- Gewicht



- ▶ Hygiene im Fokus
- ▶ Verschiedenfarbige Schneidbretter für die unterschiedlichen Lebensmittelgruppen

Farbe	Maße	Gewicht	Art.-Nr.	UVP*	%	GTIN
Weiß	B 530 x T 325 x H 24 mm	3,2 kg	A120511	29,- €	②	4015613710273
Grün	B 530 x T 325 x H 24 mm	3,2 kg	A120512	29,- €	②	4015613712055
Rot	B 530 x T 325 x H 24 mm	3,2 kg	A120513	29,- €	②	4015613712062
Blau	B 530 x T 325 x H 24 mm	3,2 kg	A120514	29,- €	②	4015613712079
Gelb	B 530 x T 325 x H 24 mm	3,2 kg	A120515	29,- €	②	4015613712086

## Messerschärfer MS310

120558

UVP\* 79,- €



GTIN 4015613675824



Materialschonend und gründlich. Ob glatte und geschwungene Klingen oder Messer mit Wellenschliff – Der Messerschärfer geht beim Schärfen und Entgraten keine Kompromisse ein.

- Material Kunststoff
- Material Schärfer Diamant (mikrometergroß, monokristallin)  
Keramikstein
- Ausgelegt für Glatte Klingen  
Geschwungene Klingen  
Wellenschliff-Klingen
- Schleifstufen Glatte Klingen: 2 Stufen (Schleifen, Feinabzug)  
Wellenschliff: 1 Stufe
- Ein-/Ausschalter Ja
- Eigenschaften Magnetische Auffangplatte für Schleifpartikel  
Rutschfeste Füße
- Anschlusswert 0,031 kW | 220-240 V | 50/60 Hz
- Maße B 190 x T 131 x H 109 mm
- Gewicht 1,35 kg

## Abfalleimer "Swing"

860003

UVP\* 125,- €



GTIN 4015613521213



- Material Edelstahl
- Separater Innenbehälter Ja
- Inhalt 50 Liter
- Deckel-Eigenschaften Schwing-Deckel
- Eigenschaften Innenbehälter: Stahlblech verzinkt, herausnehmbar  
Mit Griff am Innenbehälter
- Maße B 350 x T 350 x H 750 mm
- Gewicht 6,3 kg

## Abfalleimer 56L

860006

UVP\* 179,- €



GTIN 4015613630670



- Material CNS 18/10
- Inhalt 56 Liter
- Maße Innenbehälter Ø 370 mm | Höhe: 520 mm
- Deckel-Eigenschaften Abnehmbar, mit Griff  
Kann seitlich am Eimer eingehängt werden
- Lenkrollen 4 Lenkrollen
- Durchmesser Rollen 60 mm
- Höhe ohne Lenkrollen 540 mm
- Eigenschaften Mit seitlichen Griffen
- Maße B 460 x T 400 x H 620 mm
- Gewicht 6,6 kg

### Thermometer D1500 KTP

- Ausgelegt für: Kerntemperaturmessungen, Temperaturüberwachung bei Transport und Lagerung
- Material: Kunststoff
- Material Temperaturfühler: Edelstahl
- Einstechtiefe: 67 mm
- Durchmesser Temperaturfühler: 4 mm
- Temperaturbereich: -50 °C bis 150 °C
- Größe Anzeigenfeld: B 21,75 x H 7,5 mm
- Inklusive: Schutzkappe
- Maße: B 151 x T 15 x H 20 mm
- Gewicht: 0,03 kg
- GTIN: 4015613664231



292042

UVP\* 12,- € ②

### Thermometer 361-01

- Ausgelegt für: Kerntemperaturmessungen
- Material: Kunststoff ABS
- Mit Temperaturfühler: Ja
- Einstechtiefe: 140 mm
- Länge Kabel: 1,1 m
- Temperaturbereich: -31 °C bis 200 °C
- Größe Anzeigenfeld: 57 x 38 mm
- Schutzart: IP44
- Betrieb über: Batterien (3 x 1,5 V AAA LR03)
- Nicht im Lieferumfang enthalten: Batterien
- Maße: B 90 x T 34 x H 105 mm
- Gewicht: 0,18 kg
- GTIN: 4015613681948



291040

UVP\* 66,- € ②

### Thermometer 480

- Ausgelegt für: Kerntemperaturmessungen, Oberflächentemperaturmessungen (Infrarot)
- Material: Kunststoff
- Material Temperaturfühler: Edelstahl
- Einstechtiefe: 110 mm
- Durchmesser Temperaturfühler: 3 mm
- Temperaturbereich: -55 °C bis 330 °C
- Temperaturbereich Infrarot: -33 °C bis 220 °C
- Größe Anzeigenfeld: B 16 x H 23 mm
- Inklusive: 1 Ansteckclip
- Maße: B 33 x T 22 x H 160 mm
- Gewicht: 0,13 kg
- GTIN: 4015613475974



292480

UVP\* 135,- € ②

### Thermometer A1020 KTP

- Ausgelegt für: Kerntemperaturmessungen, Temperaturüberwachung bei Transport und Lagerung
- Material: Edelstahl, Kunststoff
- Material Temperaturfühler: Edelstahl
- Einstechtiefe: 120 mm
- Durchmesser Temperaturfühler: 3,8 mm
- Temperaturbereich: -20 °C bis 102 °C
- Größe Anzeigenfeld: Ø 25 mm
- Inklusive: Schutzkappe
- Maße: B 27 x T 27 x H 140 mm
- Gewicht: 0,01 kg
- GTIN: 4015613664293



292044

UVP\* 6,50 € ②

### Thermometer D3000 KTP

- Ausgelegt für: Kerntemperaturmessungen, Temperaturüberwachung bei Transport und Lagerung
- Material: Edelstahl, Kunststoff
- Material Temperaturfühler: Edelstahl
- Einstechtiefe: 120 mm
- Durchmesser Temperaturfühler: 3,8 mm
- Temperaturbereich: -50 °C bis 300 °C
- Größe Anzeigenfeld: B 22 x H 10 mm
- Maße: B 34 x T 34 x H 160 mm
- Gewicht: 0,02 kg
- GTIN: 4015613664255



293043

UVP\* 14,- € ②

### Thermometer A500

- Ausgelegt für: Raumtemperaturmessungen, Kühlschränke / Tiefkühlschränke, Temperaturüberwachung bei Transport und Lagerung
- Material: Kunststoff
- Temperaturbereich: -30 °C bis 50 °C
- Größe Anzeigenfeld: Ø 45 mm
- Maße: B 51 x T 13 x H 66 mm
- Gewicht: 0,01 kg
- GTIN: 4015613664286



292049

UVP\* 5,50 € ②

### Thermometer A300

- Ausgelegt für: Raumtemperaturmessungen, Kühlschränke / Tiefkühlschränke, Temperaturüberwachung bei Transport und Lagerung
- Material: Edelstahl
- Temperaturbereich: -30 °C bis 30 °C
- Größe Anzeigenfeld: Ø 45 mm
- Maße: B 62 x T 35 x H 71 mm
- Gewicht: 0,04 kg
- GTIN: 4015613664262



292048

UVP\* 7,50 € ②

### Thermometer A250

- Ausgelegt für: Kühlschränke / Tiefkühlschränke, Temperaturüberwachung bei Transport und Lagerung
- Material: Edelstahl, Kunststoff
- Temperaturbereich: -40 °C bis 25 °C
- Größe Anzeigenfeld: B 98 x H 28 mm
- Maße: B 134 x T 20 x H 30 mm
- Gewicht: 0,04 kg
- GTIN: 4015613664279



292043

UVP\* 7,- € ②

### Thermometer A3000 TP

- Ausgelegt für: Fritteusen
- Material: Edelstahl
- Material Temperaturfühler: Edelstahl
- Einstechtiefe: 300 mm
- Temperaturbereich: 10 °C bis 300 °C
- Inklusive: 1 Verstellbarer Halte-Clip
- Maße: B 50 x T 50 x H 320 mm
- Gewicht: 0,2 kg
- GTIN: 4015613633152



292046

UVP\* 7,50 € ②



A close-up photograph of a grey plastic sink. The image shows the upper part of the sink with a dark grey drain cover and a row of oval-shaped ventilation holes. Below the sink, a red light is visible, likely from a disinfection unit. The background is plain white.

Die sanitären Räume sind die Visitenkarte von Hotellerie und Gastronomie. Damit hier und bei Ihrer sonstigen Ausstattung alles stimmt, finden Sie in diesem Kapitel eine umfassende Auswahl an Artikeln – alles für einen glänzenden Auftritt!

**HOTEL-EQUIPMENT | HYGIENE & CO**

## Seifenspender, Wandmontage, CNS, 1L

850007

UVP\* 33,- €



GTIN 4015613536965



CNS

1L

- Material
- Inhalt
- Dosierung
- Füllstandskontrolle
- Nachfüllbar
- Ausführung
- Inklusive
- Nicht im Lieferumfang enthalten
- Maße
- Gewicht

Chromnickelstahl  
Gebürstet  
1 Liter  
Pumpsystem  
Sichtfenster  
Ja  
Wandmontage  
Befestigungsmaterial  
Befüllung  
B 123 x T 110 x H 204 mm  
0,5 kg



## Seifenspender Infrarot-Sensor S1

850009

UVP\* 82,- €



GTIN 4015613610672

CNS  
18/10

1L

- Material
- Inhalt
- Dosierung
- Füllstandskontrolle
- Nachfüllbar
- Abschließbar
- Bedienung
- Betrieb über
- Ausführung
- Inklusive
- Nicht im Lieferumfang enthalten
- Maße
- Gewicht

CNS 18/10  
Gebürstet  
1 Liter  
Infrarot-Sensor  
Sichtfenster  
Ja  
Ja  
Berührungslos (Infrarot-Sensor)  
Batterien (4 x 1,5 V AA LR6)  
Wandmontage  
2 Schlüssel (Batteriefach und Seifentank)  
Befestigungsmaterial  
Batterien  
Befüllung  
B 138 x T 100 x H 210 mm  
1 kg



## Seifenspender 1L, Ellbogenbed.

850008

UVP\* 36,- €



GTIN 4015613588599



1L

- Material
- Inhalt
- Dosierung
- Füllstandskontrolle
- Nachfüllbar
- Bedienung
- Ausführung
- Inklusive
- Nicht im Lieferumfang enthalten
- Maße
- Gewicht

Aluminium  
1 Liter  
Pumpsystem  
Transparenter Kunststoffbehälter  
Ja  
Einhandbedienung  
Ellbogenbedienung  
Manuell  
Wandmontage  
1 Wandhalter  
Befestigungsmaterial  
Befüllung  
B 95 x T 222 x H 330 mm  
0,65 kg



## Desinfektionsmittelspender PS 0,9L-W

850019

UVP\* 35,- €



GTIN 4015613704746



0,9L

Schnelle und unkomplizierte Händedesinfektion für maximalen Schutz. Ob in Küchen, Laboren oder in öffentlichen Gebäuden – Mit dem kartuschenlosen Pumpsystem schafft der Spender mit Ellbogenbedienung optimale Hygienebedingungen.

- Material
  - Aluminium
  - Polypropylen
  - Kunststoff ABS
- Inhalt
  - 0,9 Liter
- Dosierung
  - Pumpsystem
  - Sprühsystem
- Füllstandskontrolle
  - Transparenter Kunststoffbehälter
- Nachfüllbar
  - Ja
- Bedienung
  - Einhandbedienung
  - Ellbogenbedienung
  - Manuell
- Ausführung
  - Wandmontage
- Inklusive
  - 1 Wandhalter
  - Befestigungsmaterial
- Nicht im Lieferumfang enthalten
  - Befüllung
- Maße
  - B 92 x T 225 x H 300 mm
- Gewicht
  - 0,67 kg

## Abtropfschale PS 0,9L-W

850018

UVP\* 18,- €



GTIN 4015613699431



Ausgelegt für den Desinfektionsmittelspender PS 0,9L-W und den Seifenspender PS 0,9L-W

- Material
  - Edelstahl
  - Polypropylen
- Auffangbehälter
  - Maße: B 147 x T 240 x H 40 mm
- Eigenschaften
  - Auffangbehälter spülmaschineneeignet
- Maße
  - B 147 x T 285 x H 377 mm
- Gewicht
  - 0,45 kg



## Papiertuchspender, CNS gebürstet

850006

UVP\* 62,- €



GTIN 4015613536958



- Material
  - Chromnickelstahl
  - Gebürstet
- Papierfaltungen
  - Geeignet für handelsübliches Faltpapier
  - Interfold-Faltung
  - Lagenfaltung
  - Zick-Zack-Faltung
- Füllstandskontrolle
  - Sichtschlitz
- Nachfüllbar
  - Ja
- Abschließbar
  - Ja
- Eigenschaften
  - Bestückung über Fronklappe
- Ausführung
  - Wandmontage
- Inklusive
  - Befestigungsmaterial (Vier-Punkt-Befestigung)
- Nicht im Lieferumfang enthalten
  - Befüllung
- Maße
  - B 285 x T 100 x H 370 mm
- Gewicht
  - 2,2 kg

## Händetrockner, 2,1kW, Kunststoff

850000

UVP\* 84,- €



GTIN 4015613459592



- Material Kunststoff
- Lufttemperatur Ca. 60 °C
- Luftleistung 53 Liter / Sek.
- Start/Stop-Automatik über Infrarot-Sensor Ja
- Eigenschaften Stop-Automatik beim Entfernen der Hände
- Ausführung Wandmontage
- Inklusive 1 Kunststoffleiste zur Wandbefestigung  
Befestigungsmaterial
- Anschlusswert 2,1 kW | 230 V | 50 Hz
- Maße B 244 x T 264 x H 200 mm
- Gewicht 2,6 kg



## Händetrockner, 2,3kW, CNS

850001

UVP\* 239,- €



GTIN 4015613482019



- Material Edelstahl  
Hochglanzpoliert
- Lufttemperatur Ca. 60 °C
- Luftleistung 58 Liter / Sek.
- Start/Stop-Automatik über Infrarot-Sensor Ja
- Trocknungszeit max. Ca. 60 Sekunden
- Eigenschaften Luftaustrittsdüse drehbar  
Stop-Automatik beim Entfernen der Hände
- Ausführung Wandmontage
- Inklusive Befestigungsmaterial
- Anschlusswert 2,3 kW | 230 V | 50 Hz
- Maße B 260 x T 235 x H 210 mm
- Gewicht 4,8 kg



## Händetrockner IS 31LS-W

850011

UVP\* 209,- €



GTIN 4015613710259



Klein aber leistungsstark – Der kompakte Händetrockner mit Infrarot-Sensor und Start/Stop-Automatik ist zusätzlich mit einem Ein-/Ausschalter ausgestattet.

- Material Kunststoff
- Lufttemperatur Ca. 80 °C
- Luftleistung 31,67 Liter / Sek.
- Start/Stop-Automatik über Infrarot-Sensor Ja
- Trocknungszeit max. Ca. 60 Sekunden
- Eigenschaften Stop-Automatik beim Entfernen der Hände
- Ausführung Wandmontage
- Inklusive Befestigungsmaterial
- Anschlusswert 1,35 kW | 220-240 V | 50-60 Hz
- Maße B 250 x T 168 x H 242 mm
- Gewicht 15,2 kg



## Händetrockner Jet 1800

850002

UVP\* 689,- €



GTIN 4015613610665



- Material Kunststoff  
Beschichtet
- Lufttemperatur Gleich Umgebungstemperatur
- Luftleistung 47 Liter / Sek.
- Trocknungszeit max. Ca. 30 Sekunden
- Start/Stop-Automatik über Infrarot-Sensor Ja
- Eigenschaften 2 Hochleistungs-Luftdüsen-Leisten  
Auffangbehälter für Kondenswasser unten am Gerät, Inhalt: 0,6 Liter  
Hygienisch und wirtschaftlich  
Luftfilter  
Rote LED-Beleuchtung im Luftschacht  
Stop-Automatik beim Entfernen der Hände  
Wandmontage
- Ausführung Befestigungsmaterial
- Inklusive 1,8 kW | 230 V | 50 Hz
- Anschlusswert B 295 x T 240 x H 650 mm
- Maße 10,2 kg
- Gewicht



## Schuhputzmaschine

120109

UVP\* 106,- €



GTIN 4015613544328



- Blitzblanke Schuhe, ohne Mühe – Fußbedienung einfach per Knopfdruck
- Material Stahl  
Pulverbeschichtet
  - Ausgestattet mit 3 leise laufende Rotationsbürsten  
1 Reinigungsbürste für groben Schmutz  
2 Polierbürsten aus Terylen (Polyester) für helle oder dunkle Schuhe  
Schuhcreme-Spender mit Kugelventil für 100 ml Flüssig-Schuhcreme (unbefüllt)
  - Tragegriff Ja
  - Ein-/Ausschalter Ja
  - Eigenschaften Schmutz-Auffangmatte für eine einfache Reinigung  
Wartungsfreier Motor
  - Inklusive 1 Einfülltrichter (für ein einfaches Befüllen des Schuhcreme-Spenders)
  - Anschlusswert 0,12 kW | 230 V | 50 Hz
  - Maße B 400 x T 240 x H 260 mm
  - Gewicht 6,4 kg



### Schuhcreme, farblos, 1L

- Inhalt: 1 Liter
- Farbe: Farblos
- Maße: B 95 x T 95 x H 210 mm
- Gewicht: 1 kg
- GTIN: 4016098160539

A120101

UVP\* 59,- €



## Insektenvernichter IV-22

300306

UVP\* 39,- €



GTIN 4015613534138



- Material
- Wirkradius
- Gitterspannung
- Lichtleistung
- Ausführung

- Inklusive
- Anschlusswert
- Maße
- Gewicht

Kunststoff  
6-8 m  
2.500 V  
2 x 6 W, UV-A Leuchtstoffröhre  
Deckengerät  
Standgerät  
1 Kette  
0,024 kW | 230 V | 50/60 Hz  
B 265 x T 95 x H 265 mm  
2,1 kg

### Leuchtstoffröhre UV-A 6 W

- Lichtleistung: 6 W / UV-A
- Maße: B 225 x T 15 x H 15 mm
- Gewicht: 0,02 kg
- GTIN: 4015613658001

300336

UVP\* 3,80 €



## Insektenvernichter IV-36

300314

UVP\* 65,- €



GTIN 4015613534152



- Material
- Wirkradius
- Gitterspannung
- Lichtleistung
- Ausführung

- Inklusive
- Anschlusswert
- Maße
- Gewicht

Kunststoff  
10 m  
2.500 V  
2 x 10 W, UV-A Leuchtstoffröhre  
Deckengerät  
Standgerät  
1 Kette  
0,033 kW | 230 V | 50/60 Hz  
B 390 x T 95 x H 305 mm  
2,84 kg

### Leuchtstoffröhre UV-A 10 W

- Lichtleistung: 10 W / UV-A
- Maße: B 340 x T 25 x H 25 mm
- Gewicht: 0,05 kg
- GTIN: 4015613658018

300334

UVP\* 4,80 €



## Insektenvernichter IV-65

300317

UVP\* 89,- €



GTIN 4015613534169



- Material
- Ausführung

- Wirkradius
- Gitterspannung
- Lichtleistung
- Inklusive
- Anschlusswert
- Maße
- Gewicht

Kunststoff  
Deckengerät  
Standgerät  
12 m  
2.500 V  
2 x 20 W, UV-A Leuchtstoffröhre  
1 Kette  
0,045 kW | 230 V | 50/60 Hz  
B 645 x T 100 x H 365 mm  
3,7 kg

### Leuchtstoffröhre UV-A 20 W

- Lichtleistung: 20 W / UV-A
- Maße: B 25 x T 25 x H 588 mm
- Gewicht: 0,08 kg
- GTIN: 4015613658025

300337

UVP\* 6,80 €



## Insektenfalle IF-92

300323

UVP\* 59,- €



GTIN 4015613655413



- Material
- Wirkradius
- Lichtleistung
- Maße Klebefolie
- Ausführung
- Inklusive
- Anschlusswert
- Maße
- Gewicht

Stahl  
Lackiert  
9 m  
1 x 20 W, UV-A Leuchtmittel  
B 320 x H 180 mm  
Wandmontage  
1 Klebefolie  
Befestigungsmaterial  
0,02 kW | 220-240 V | 50/60 Hz  
B 450 x T 175 x H 160 mm  
1,44 kg

### Klebefolie IF-92

- Bestellmengeneinheit: 1 Karton (5 Klebefolien)
- Maße: B 320 x T 180 x H 1 mm
- Gewicht: 0,03 kg
- GTIN: 4015613659183

300326

UVP\* 16,- €



### Leuchtmittel UV-A 20 W

- Lichtleistung: 20 W / UV-A
- Maße: B 150 x T 70 x H 40 mm
- Gewicht: 0,1 kg
- GTIN: 4015613659206

300328

UVP\* 10,- €

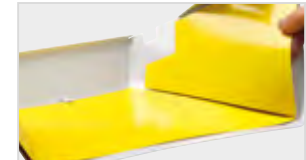

## Insektenfalle IF-91

300324

UVP\* 89,- €



GTIN 4015613655420



- Material
- Wirkradius
- Lichtleistung
- Maße Klebefolie
- Ausführung
- Inklusive
- Anschlusswert
- Maße
- Gewicht

Chromnickelstahl  
9 m  
1 x 18 W, UV-A Leuchtstoffröhre  
B 330 x H 340 mm  
Wandmontage  
1 Klebefolie  
Befestigungsmaterial  
0,018 kW | 230 V | 50/60 Hz  
B 360 x T 125 x H 236 mm  
2,6 kg

### Klebefolie IF-91

- Bestellmengeneinheit: 1 Karton (5 Klebefolien)
- Maße: B 340 x T 330 x H 1 mm
- Gewicht: 0,03 kg
- GTIN: 4015613659190

300327

UVP\* 18,- €



### Leuchtstoffröhre UV-A 18 W

- Lichtleistung: 18 W / UV-A
- Maße: B 43 x T 230 x H 43 mm
- Gewicht: 0,07 kg
- GTIN: 4015613659213

300330

UVP\* 7,- €



## Insektenfalle IF-100

300321

UVP\* 115,- €



GTIN 4015613638195



- Material
- Wirkradius
- Lichtleistung
- Maße Klebefolie
- Ausführung
- Inklusive
- Anschlusswert
- Maße
- Gewicht

Aluminium  
Kunststoff  
10 m  
2 x 15 W, UV-A Leuchtstoffröhre  
B 390 x H 313 mm  
Standgerät  
Wandmontage  
2 Klebefolien  
Befestigungsmaterial  
0,038 kW | 230 V | 50/60 Hz  
B 620 x T 90 x H 355 mm  
2,4 kg

### Klebefolie IF-100

- Bestellmengeneinheit: 1 Karton (5 Klebefolien)
- Maße: B 390 x T 313 x H 2 mm
- Gewicht: 0,3 kg
- GTIN: 4015613638201

300322

UVP\* 22,- €



### Leuchtstoffröhre UV-A 15 W

- Lichtleistung: 15 W / UV-A
- Maße: B 25 x T 445 x H 25 mm
- Gewicht: 0,06 kg
- GTIN: 4015613657981

300325

UVP\* 6,- €



<b>A</b>	
Abfalleimer	423
Abfalleimerschrank	351
Abräumwagen	372 - 376
Arbeitschränke	352
Arbeitstische	346 - 349
Armaturen	308 - 309
Ascher	365 - 366
Aufsatzborde	344, 345
Aufschnittmaschinen	397 - 400
<b>B</b>	
Backbleche	105, 124
Backtrennspray	124
Backwarenfritteusen	154 - 157
Bain Maries	209 - 212
Barmixer / Bar-Blender	338 - 341
Besteckbehälter	420
Besteckpoliermaschinen	312 - 313
Bratpfannen	415 - 416
Brennpasten	221
Buffetvitrinen	243 - 244
Buffetwagen, kalt	258
Buffetwagen, warm	229
<b>C</b>	
Cerealienspender	242
Chafing-Dishes	217 - 220
Crêpe-Geräte	203
Currywurstschneider	194
Cutter	394
<b>D</b>	
Desinfektionsmittelspender	427
Dosenöffner	421
Dunstabzugshauben	358 - 360
Durchlaufpizaofen	135
<b>E</b>	
Edelstahl-Polierspray	254, 352
Edelstahlmöbel	343 - 353
Eierkocher	210
Eis-Crusher	341
Eisflockenbereiter	290
Eismaschinen	291
Eiswürfelbereiter	287 - 289
Elektro-Kocher	173 - 174
Entsafter	337
<b>F</b>	
Fett-Entsorgungsbehälter	147, 153, 157
Flambierbrenner	418
Flaschenkühlschränke	276 - 278
Fleischwölfe	395 - 396
Fritteusen	145 - 153
Frittierfettfilter	147, 153, 157
<b>G</b>	
Gaskocher	175 - 177
Gastronormbehälter	410 - 415
Gastronormpfannen	415
Gemüseschneider	390 - 394
Geschirrspülmaschinen	296 - 303
Getränke-Dispenser	334 - 335
Gläserpoliermaschinen	312
Gläserspülmaschinen	293 - 295
Glühweintöpfe	332 - 333
Griddleplatten	165 - 167
Grillplatten	158 - 159
Groß-Bratpfannen	92 - 93
Gärschrank	106
<b>H</b>	
Handwaschbecken	354
Haubenmaschinen	304 - 307
Heizstrahler	362 - 364
Heiße Aufsatzvitrinen	222 - 228
Heiße Theken	222 - 228
Heißluftöfen	100 - 109
Heißwasser-Spender	329 - 331
Herde	83 - 87
Hockerkocher	90 - 93
Hot-Dog-Geräte	192 - 193
Hotpots	211 - 212
Hähnchengrills	172
Händetrockner	428 - 429
<b>I</b>	
Induktions-Fritteusen	150
Induktionskocher	178 - 185
Induktionswoks	186 - 188
Insektenvernichter	430 - 431
Iso-Dispenser	334 - 335
Isolierkannen	319
<b>K</b>	
Kaffeekannen	319
Kaffeemaschinen	317 - 325
Kaffeemühlen	326
Kaffeestationen	319
Kalte Theken	264 - 266
Karpfenfritteuse	151
Kartoffelschälmaschinen	401
Kippbratpfannen	94 - 95
Kochkessel	96 - 97
Kochpergament	161, 163
Kochstation	98 - 99
Kochtöpfe	416 - 418
Kombidämpfer	110 - 124
Kontaktgrills	160 - 164
Kuchenvitrinen	272 - 273
Küchenmaschinen / Teignetmaschinen	382 - 389
Küchenmaschinen KitchenAid	384 - 389
Küchenwaagen	407
Kühlaufsatzvitrinen	259 - 262
Kühlschränke	276 - 281
Kühltische	248 - 254
Kühlvitrinen	262 - 263, 271
Kühlzellen	282
<b>L</b>	
Lavasteingrills	171
<b>M</b>	
Mandoline	394
Melamin GN-Behälter	414
Menütafel	361
Messerschärfer	423
Mikrowellengeräte	204 - 207
Milchaufschäumer	322
Mini-Kühltische	246 - 247
Mini-Kühlvitrinen	267 - 270
Mixer / Blender	338 - 341
Multibräter	170
Multipfannen	189 - 190



## N

Niedertemperaturgarer	125
Nudelkocher	141

## P

Paella-Pfannen	419
Papiertuchspender	427
Pasta-Maschinen	142 - 143
Pizza-Saladetten	257
Pizza-Schneider	136
Pizzaschaufel	136
Pizzaöfen	134 - 140
Plakatständer	361
Pommes frites-Wärmer	35, 55
Pumpstationen	195

## R

Rechauds	240
Regale	376 - 377
Reiskocher	196 - 197
Reiswärmer	197
Rostbräter	30

## S

Saladetten	255 - 257
Salamander	127 - 131
Salatschleudern	408
Salzstreuer	421
Samowar	328
Schneidebretter	422
Schockfroster	285
Schokoladendispenser	334 - 335
Schokoladenwärmer	213
Schuhputzmaschinen	429
Seifenspender	426 - 427
Serie 600	15 - 24
Serie 650	25 - 38
Serie 700	39 - 63
Serie 900	64 - 81
Servierwagen	370 - 371
Sous-Vide-Garer	126
Speisenausgabewagen	230 - 231
Speisenwärmer	213
Spülbecken	36
Spülen / Spülcenter	354 - 357
Spülkörbe	310 - 311
Stabmixer	379 - 381
Stehtisch-Hussen	366
Suppenstation	217
Suppentöpfe	214 - 216
Sushi Bar	262

## T

Tassenwärmer	232
Teigausrollmaschinen	133
Teigknetmaschinen	382 - 389
Tellerspender	233
Tellerwärmer	233 - 234
Terrassenheizer	362 - 364
Thermometer	424
Tiefkühlchränke	283 - 285
Tiefkühltruhen	286
Tischbräter	168 - 170
Tische / Bänke	366 - 367
Toast-/Überbackgeräte	200
Toaster	198 - 200
Topfhandschuhe	105, 418

Transportbehälter	369
Transportwagen	370 - 371

## V

Vakuuier-Beutel	402 - 406
Vakuuiergeräte	402 - 406
Vorbereitungskühltisch	247

## W

Waffeleisen	201 - 202
Wandhängeschränke	350
Wandkühlregale	270
Warmhalteplatten	240 - 241
Wasseraufbereitungsanlagen	314 - 315
Wasserbäder	209 - 210
Wasserfiltersystem	327
Wassergills	170
Weinkühlschränke	274 - 276
Wokherde	88 - 89
Wokpfannen	188
Wärmebrücken	236 - 239
Wärmelampen	235
Wärmeschränke	234, 353
Würstchenwärmer	191

## Z

Zettelhalter	421
Zitruspressen	336

# ALLGEMEINE VERKAUFSBEDINGUNGEN - Fassung Januar 2015

## I. Geltung der Allgemeinen Verkaufsbedingungen

1. Diese Allgemeinen Verkaufsbedingungen gelten für den gegenwärtigen und alle folgenden Verträge mit den inländischen Kunden der Firma Bartscher GmbH nachfolgend bezeichnet als Bartscher, die ab dem 1. Januar 2015 abgeschlossen werden und überwiegend die Lieferung von Waren an den Kunden zum Gegenstand haben. Von Bartscher zusätzlich übernommene Pflichten berühren nicht die Geltung dieser Allgemeinen Verkaufsbedingungen.
2. Entgegenstehende oder abweichende Geschäftsbedingungen des Kunden verpflichten Bartscher nicht, auch wenn Bartscher nicht widerspricht oder vorbehaltlos Leistungen erbringt oder Leistungen des Kunden annimmt. Gleichermaßen wird Bartscher nicht verpflichtet, soweit die Geschäftsbedingungen des Kunden unabhängig vom Inhalt dieser Allgemeinen Verkaufsbedingungen von gesetzlichen Bestimmungen abweichen.
3. Diese Allgemeinen Verkaufsbedingungen sind für Verträge konzipiert, die nicht unter die besonderen Bestimmungen des Verbrauchsgüterkaufs (§§ 474 ff. BGB) fallen. Sollte diese Annahme nicht zutreffen, wird der Kunde Bartscher in jedem Einzelfall unverzüglich und schriftlich informieren; im Übrigen gelten dann anstelle dieser Allgemeinen Verkaufsbedingungen die „Allgemeine Verkaufsbedingungen für Verbrauchsgüterverkäufe“ von Bartscher, die auf Anforderung übersandt werden.
4. Diese Allgemeinen Verkaufsbedingungen gelten nicht, wenn der Kunde Verbraucher im Sinne des § 13 BGB ist.

## II. Abschluss des Vertrages

1. Der Kunde ist vor Vertragsabschluss zu einem schriftlichen Hinweis an Bartscher verpflichtet, wenn die zu liefernde Ware nicht ausschließlich für die gewöhnliche Verwendung geeignet sein soll oder der Kunde von einer bestimmten Verwendungseignung ausgeht oder seine Beschaffenheitserwartungen auf öffentliche Äußerungen, Werbeaussagen oder sonstige Umstände außerhalb des konkreten Vertragsabschlusses stützt, oder die Ware unter unüblichen oder ein besonderes Gesundheits-, Sicherheits- oder Umwelt-Risiko darstellend oder eine erhöhte Beschaffungserfordernisse bedingende eingesetzt wird oder wenn mit dem Vertrag atypische Schadensmöglichkeiten oder ungewöhnliche Schadenshöhen verbunden sein können, die dem Kunden bekannt sind oder bekannt sein müssten.
2. Bestellungen des Kunden sind schriftlich abzufassen. Weicht die Bestellung des Kunden von den Vorschlägen oder dem Angebot von Bartscher ab, wird der Kunde die Abweichungen als solche besonders hervorheben. Die Regeln für Vertragsabschlüsse im elektronischen Geschäftsverkehr gem. § 312 e Absatz 1 Satz 1 Nr. 1 bis 3 BGB finden keine Anwendung.
3. Sämtliche, insbesondere auch durch Mitarbeiter von Bartscher aufgenommene Bestellungen werden ausschließlich durch die schriftliche Auftragsbestätigung von Bartscher wirksam. Die tatsächliche Auslieferung der bestellten Ware, sonstiges Verhalten von Bartscher oder Schweigen begründen kein Vertrauen des Kunden auf den Abschluss des Vertrages. Bartscher kann die schriftliche Auftragsbestätigung bis zum Ablauf von vierzehn (14) Kalendertagen, nachdem die Bestellung des Kunden bei Bartscher eingegangen ist, abgeben.
4. Die schriftliche Auftragsbestätigung von Bartscher ist rechtzeitig zugegangen, wenn sie innerhalb von sieben (7) Kalendertagen nach ihrem Ausstellungsdatum bei dem Kunden eintrifft. Der Kunde wird Bartscher unverzüglich informieren, wenn die schriftliche Auftragsbestätigung verspätet eintrifft.
5. Die schriftliche Auftragsbestätigung von Bartscher ist für den Umfang des Vertragsinhaltes maßgebend und bewirkt einen Vertragsabschluss auch dann, wenn sie abgesehen von Art, Menge, Preis und Liefermenge sonst wie, namentlich auch im Hinblick auf die ausschließliche Geltung dieser Allgemeinen Verkaufsbedingungen, von den Erklärungen des Kunden abweicht. Besondere Wünsche des Kunden, namentlich besondere Verwendungs- sowie Beschaffenheitserwartungen des Kunden, Garantien oder sonstige Zusicherungen im Hinblick auf die Ware oder die Durchführung des Vertrages bedürfen daher in jedem Fall der ausdrücklichen schriftlichen Bestätigung durch Bartscher. Der Vertrag kommt nur dann nicht zustande, wenn der Kunde schriftlich rügt, dass die Auftragsbestätigung von Bartscher nicht in jeder Hinsicht den Erklärungen des Kunden entspricht, die Abweichungen schriftlich spezifiziert und die Rüge kurzfristig, spätestens sieben (7) Kalendertage, nachdem die schriftliche Auftragsbestätigung bei dem Kunden zugegangen ist, bei Bartscher eingetragt.
6. Von dem Kunden gefertigte Bestätigungen bleiben ohne Wirkung, ohne dass es eines Widerspruchs durch Bartscher bedarf. Namentlich begründen weder die tatsächliche Auslieferung der bestellten Ware, sonstiges Verhalten von Bartscher oder Schweigen ein Vertrauen des Kunden auf die Beachtung seiner Bestätigung.
7. Die Mitarbeiter sowie die Handelsvertreter und sonstige Vertriebsmittler von Bartscher sind nicht befugt, von dem Erfordernis der schriftlichen Auftragsbestätigung durch Bartscher abzusehen oder inhaltlich abweichende Zusagen zu machen oder Garantien zu erklären. Änderungen des abgeschlossenen Vertrages bedürfen stets einer schriftlichen Bestätigung von Bartscher.

## III. Pflichten von Bartscher

1. Bartscher hat die in der schriftlichen Auftragsbestätigung bezeichnete Ware zu liefern und das Eigentum zu übertragen. Bedarf die zu liefernde Ware näherer Bestimmung, nimmt Bartscher die Spezifikation unter Berücksichtigung der eigenen und der für Bartscher erkennbaren und berechtigten Belange des Kunden vor. Bartscher ist nicht zu Leistungen verpflichtet, die nicht in der schriftlichen Auftragsbestätigung von Bartscher oder in diesen Allgemeinen Verkaufsbedingungen aufgeführt sind; namentlich ist Bartscher nicht verpflichtet, Planungsleistungen zu erbringen, nicht ausdrücklich schriftlich vereinbarte Unterlagen herauszugeben oder Informationen zu erteilen oder Zubehör zu liefern, zusätzliche Schutzvorrichtungen anzubringen, Montageanleitungen zu vermitteln, Montagen durchzuführen oder den Kunden zu beraten.
2. Bartscher ist aus dem mit dem Kunden abgeschlossenen Vertrag allein dem Kunden gegenüber verpflichtet. An dem Vertragsschluss nicht beteiligte Dritte, insbesondere Abnehmer des Kunden, sind nicht berechtigt, Lieferung an sich zu fordern oder sonstige Ansprüche vertraglicher Art gegen Bartscher geltend zu machen. Die Empfangszuständigkeit des Kunden bleibt auch bestehen, wenn er Ansprüche an Dritte abtrifft. Der Kunde stellt Bartscher uneingeschränkt von allen Ansprüchen frei, die aus dem mit dem Kunden abgeschlossenen Vertrag von Dritten gegen Bartscher erhoben werden.
3. Bartscher ist verpflichtet, unter Berücksichtigung der Regelungen in Ziffer II.1. und II.5. sowie unter Berücksichtigung handelsüblicher Toleranzen hinsichtlich Art, Menge und Qualität, ansonsten Ware mittlerer Art und Güte zu liefern. Kann die Ware nicht in dem bei Vertragsschluss angebotenen Zustand geliefert werden, weil technische Verbesserungen an Serienprodukten vorgenommen wurden, ist Bartscher zur Lieferung der verbesserten Version berechtigt. Bartscher ist berechtigt, Teillieferungen vorzunehmen und gesondert zu berechnen.
4. Bartscher hat die Ware zur vereinbarten Lieferzeit EXW (Incoterms 2010) an der in der schriftlichen Auftragsbestätigung bezeichneten Lieferanschrift und -soweit eine solche nicht bezeichnet ist- an der Niederlassung in Salzkotten in der bei Bartscher üblichen Verpackung zur Abholung durch den Kunden zur Verfügung zu stellen. Eine vorherige Aussonderung oder Kennzeichnung der Ware oder eine Benachrichtigung des Kunden über ihre Verfügbarkeit ist nicht erforderlich. Bartscher ist in keinem Fall, auch nicht bei Verwendung anderer Incoterms, den Kunden von der Lieferung zu informieren, die Ware anlässlich der Lieferung auf ihre Vertragsgemäßheit zu untersuchen, den Transport der Ware zu organisieren oder die Ware zu versichern. Die Vereinbarung anderer Incoterms oder von Klauseln wie „Lieferung frei...“ oder ähnlicher Art hat lediglich eine abweichende Regelung des Transports und der Transportkosten zur Folge; im Übrigen verbleibt es bei den in diesen Allgemeinen Verkaufsbedingungen getroffenen Regelungen.
5. Vereinbarte Lieferfristen bzw. Liefertermine haben zur Voraussetzung, dass der Kunde zu beschaffende Unterlagen, Genehmigungen oder Freigaben rechtzeitig beibringt, Anzahlungen vereinbarungsgemäß leistet und alle sonstigen ihm obliegenden Verpflichtungen rechtzeitig erfüllt. Im Übrigen beginnen vereinbarte Lieferfristen mit dem Datum der schriftlichen Auftragsbestätigung von Bartscher. Bartscher ist berechtigt, bereits vor vereinbarter Zeit zu liefern oder den Zeitpunkt der Lieferung innerhalb der maßgeblichen Lieferfrist festzulegen.
6. Bartscher ist berechtigt, vertragliche Pflichten nach dem vorgesehenen Termin zu erfüllen, wenn der Kunde von der Terminüberschreitung informiert und ihm ein Zeitraum für die Nacherfüllung mitgeteilt wird. Bartscher ist unter diesen Voraussetzungen auch zu mehreren Nacherfüllungsversuchen berechtigt. Der Kunde kann der Nacherfüllung innerhalb angemessener Frist widersprechen, wenn die Nacherfüllung unzumutbar ist. Bartscher erstattet die als Folge der Terminüberschreitung nachweislich notwendigen Mehraufwendungen des Kunden, soweit Bartscher nach den Regelungen in Ziffer VII. für Schäden einzustehen hat.
7. Unabhängig davon, ob eine Beförderung durch Bartscher, durch den Kunden oder durch Dritte erfolgt, geht die Gefahr auch bei nicht eindeutiger Kennzeichnung der Ware auf den Kunden über, sobald mit der Verladung begonnen wird oder der Kunde der Pflicht zur Abnahme der Ware nicht nachkommt. Die Verladung der Ware zählt zu den Pflichten des Kunden. Die Vereinbarung anderer Incoterms oder von Klauseln wie „Lieferung frei...“ oder ähnlicher Art hat lediglich eine abweichende Regelung des Transports und der Transportkosten zur Folge; im Übrigen verbleibt es bei den in diesen Allgemeinen Verkaufsbedingungen getroffenen Regelungen.
8. Bartscher ist nicht verpflichtet, nicht ausdrücklich vereinbarte Bescheinigungen oder Zertifikate beizubringen oder sonstige Dokumente zu besorgen, und in keinem Fall für die Erfüllung der Pflichten verantwortlich, die mit dem Inverkehrbringen der Ware außerhalb Deutschlands verbunden sind.
9. Ohne Verzicht auf weitergehende gesetzliche Rechte ist Bartscher zur Einrede der Unsicherheit nach § 321 BGB berechtigt, solange aus Sicht von Bartscher die Besorgnis besteht, der Kunde werde seinen Pflichten ganz oder teilweise nicht vertragsgemäß nachkommen. Zur Einrede der Unsicherheit ist Bartscher insbesondere berechtigt, wenn der Kunde seine Bartscher oder Dritten gegenüber bestehenden Pflichten nur unzureichend erfüllt oder schleppend zahlt oder das von einem Kreditversicherer gesetzte

Limit überschritten ist oder mit der anstehenden Lieferung überschritten wird. Anstelle der Einrede kann Bartscher künftige, auch bereits bestätigte Lieferungen davon abhängig machen, dass der Kunde Vorauskasse leistet. Bartscher ist nicht zur Fortsetzung der Leistungen verpflichtet, solange und soweit von dem Kunden zur Abwendung der Einrede erbrachte Leistungen keine angemessene Sicherheit bieten oder anfechtbar sein könnten.

## IV. Pflichten des Kunden

1. Ungeachtet weitergehender Pflichten des Kunden zur Zahlungssicherung oder Zahlungsvorbereitung ist der Kaufpreis zu dem in der schriftlichen Auftragsbestätigung bezeichneten Termin und -soweit ein solcher nicht bezeichnet ist- mit Erteilung der Rechnung zur Zahlung fällig und vom Kunden zu zahlen. Eingekaufte Zahlungsziele entfallen und ausstehende Forderungen werden sofort zur Zahlung fällig, wenn Abnehmer des Kunden von Bartscher gelieferte, unter Eigentumsvorbehalt stehende Ware bezahlen (Ziffer VIII.-5.), wenn die Eröffnung eines Insolvenzverfahrens über das Vermögen des Kunden beantragt wird, wenn der Kunde ohne Darlegung eines rechtfertigenden Grundes wesentlichen Verpflichtungen, die gegenüber Bartscher oder gegenüber Dritten fällig sind, nicht nachkommt, wenn der Kunde nicht zutreffende Angaben zu seiner Kreditwürdigkeit gemacht hat oder wenn die von einem Kreditversicherer zugesagte Deckung aus von Bartscher nicht zu vertretenden Gründen reduziert wird.
2. Mit dem vereinbarten Kaufpreis sind die Bartscher obliegenden Leistungen einschließlich der bei Bartscher üblichen Verpackung abgegolten. Die gesetzliche Umsatzsteuer wird gesondert berechnet und ist von dem Kunden zusätzlich zu entrichten.
3. Skontozugang sind in jedem Einzelfall in der schriftlichen Auftragsbestätigung von Bartscher auszuweisen und gelten nur unter der Bedingung fristgerechter und vollständiger Zahlung sämtlicher Forderungen von Bartscher gegen den Kunden.
4. Die Zahlungen sind in EURO ohne Abzug und spesen- und kostenfrei über eines der von Bartscher bezeichneten Bankinstitute zu überweisen. Für die Rechtzeitigkeit der Zahlung ist die vorbehaltlose Gutschrift auf dem Bankkonto maßgeblich. Die Mitarbeiter sowie die Handelsvertreter oder sonstige Vertriebsmittler von Bartscher sind nicht berechtigt, Zahlungen entgegenzunehmen.
5. Bartscher kann eingehende Zahlungen ungeachtet gerichtlicher Zuständigkeiten nach freiem Ermessen auf die zur Zeit der Zahlung gegen den Kunden kraft eigenen oder abgetretenen Rechts bestehenden Ansprüche verrechnen.
6. Gesetzliche Rechte des Kunden zur Aufrechnung gegen die Ansprüche von Bartscher werden ausgeschlossen, es sei denn, dass der Gegenanspruch aus eigenem Recht des Kunden begründet und entweder rechtskräftig festgestellt ist oder fällig und unbestritten ist. § 215 BGB findet keine Anwendung.
7. Gesetzliche Rechte des Kunden zur Zurückhaltung der Zahlung oder der Abnahme der Ware, zur Aussetzung ihm sonst obliegender Pflichten und zur Erhebung von Einreden oder Widerklagen werden ausgeschlossen, es sei denn, dass Bartscher aus demselben Vertragsverhältnis fällige Pflichten trotz schriftlicher Abmahnung des Kunden wesentlich verletzt und keine angemessene Absicherung angeboten hat. § 215 BGB findet keine Anwendung.
8. Der Kunde ist verpflichtet, die Ware zum Liefertermin ohne Inanspruchnahme zusätzlicher Kräfte und an der nach Ziffer III.-4. maßgeblichen Lieferanschrift abzunehmen und alle ihm aufgrund des Vertrages, dieser Allgemeinen Verkaufsbedingungen, der Regeln der ICC für die Auslegung der Incoterms® 2010 und aufgrund gesetzlicher Bestimmungen obliegenden Pflichten zu erfüllen. Zur Verweigerung der Abnahme der Ware ist der Kunde nur berechtigt, wenn er in Übereinstimmung mit den Regelungen in Ziffer VI.-1. von dem Vertrag zurücktritt.
9. Soweit diese nicht anderweitig sichergestellt ist, hat der Kunde ungeachtet gesetzlicher Bestimmungen die erneute Verwendung, stoffliche Verwertung oder sonst vorgeschriebene Entsorgung der von Bartscher an den Kunden gelieferten Ware sowie der Verpackung auf eigene Kosten zu betreiben. Bartscher ist nicht verpflichtet, dem Kunden gelieferte Ware oder Verpackungsmaterial aufgrund abfallrechtlicher Bestimmungen von dem Kunden oder von Dritten zurückzunehmen.

## V. Mangelhafte Ware

1. Ohne Verzicht auf gesetzliche Ausschlüsse oder Einschränkungen der Verantwortlichkeit des Verkäufers ist die Ware sachmangelhaft, wenn der Kunde nachweist, dass die Ware unter Berücksichtigung der Regelungen in Ziffern II.1., II.5. oder III. zum Zeitpunkt des Gefahrübergangs spürbar von der in der schriftlichen Auftragsbestätigung vereinbarten Art, Menge, Beschaffenheit oder Verwendungseignung oder mangels Vereinbarung spürbar von der in Deutschland üblichen Beschaffenheit abweicht oder ersichtlich nicht für die in Deutschland gewöhnliche Verwendung geeignet ist. Offene ebenso wie verdeckte Mankolieferungen sind sachmangelhafte Lieferungen. Modell- Konstruktions- oder Materialänderungen, die neueren technischen Erkenntnissen entsprechen, begründen keinen Sachmangel.
2. Ohne Verzicht auf gesetzliche Ausschlüsse oder Einschränkungen der Verantwortlichkeit des Verkäufers ist die Ware rechtsmangelhaft, wenn der Kunde nachweist, dass die Ware zum Zeitpunkt des Gefahrübergangs nicht frei von in Deutschland durchsetzbaren Rechten oder Ansprüchen Dritter ist. Ohne Verzicht auf weitergehende gesetzliche Erfordernisse begründen auf gewerblich oder anderem geistigen Eigentum beruhende Rechte oder Ansprüche Dritter einen Rechtsmangel nur, soweit die Rechte in Deutschland registriert, veröffentlicht und bestandskräftig sind und den vertragsgemäßen Gebrauch der Ware in Deutschland ausschließen.
3. Soweit die schriftliche Auftragsbestätigung von Bartscher nicht ausdrücklich eine gegenteilige Aussage trifft, ist Bartscher insbesondere nicht dafür verantwortlich, dass die Ware für eine andere als die gewöhnliche Verwendung geeignet ist, von der üblichen Beschaffenheit abweicht oder weitergehende Erwartungen des Kunden erfüllt oder außerhalb Deutschlands frei von Rechten oder Ansprüchen Dritter ist. Bartscher haftet nicht für Mängel, die nach dem Zeitpunkt des Gefahrübergangs eintreten. Soweit der Kunde ohne Einverständnis von Bartscher selbst oder durch Dritte Versuche zur Beseitigung von Mängeln unternimmt, wird Bartscher von der Pflicht zur Gewährleistung frei, es sei denn, dass diese sachgemäß ausgeführt werden.
4. Von dem Kunden gewünschte Garantien oder Zusicherungen müssen auch im Falle von Folgegeschäften stets in der schriftlichen Auftragsbestätigung als solche besonders ausgewiesen sein. Insbesondere schlagwortartige Bezeichnungen, die Bezugnahme auf allgemein anerkannte Normen, die Verwendung von Waren- oder Gütezeichen oder die Vorlage von Mustern oder Proben begründen für sich allein nicht die Übernahme einer Garantie oder Zusicherung. Die Mitarbeiter sowie die Handelsvertreter oder sonstige Vertriebsmittler von Bartscher sind nicht berechtigt, Garantien oder Zusicherungen zu erklären oder Angaben zu besonderen Verwendbarkeiten oder zur Wirtschaftlichkeit der Ware zu machen.
5. Der Kunde ist gegenüber Bartscher verpflichtet, jede einzelne Lieferung unverzüglich und in jeder Hinsicht auf erkennbare sowie auf typische Abweichungen qualitativer, quantitativer und sonstiger Art, auf die Einhaltung der für die Ware geltenden produktrechtlichen Vorschriften und im Übrigen nach Maßgabe der gesetzlichen Vorschriften zu untersuchen.
6. Ohne Verzicht auf die gesetzlichen Pflichten des Kunden zur unverzüglichen Anzeige, ist der Kunde gegenüber Bartscher verpflichtet, jeden Sach- oder Rechtsmangel spätestens innerhalb von einem (1) Jahr, nachdem ihm die Ware tatsächlich übergeben wurde, anzuzeigen. Die Anzeige ist schriftlich und unmittelbar an Bartscher zu richten und so präzise abzufassen, dass Bartscher ohne weitere Nachfrage bei dem Kunden Abhilfemaßnahmen einleiten und Rückgriffsansprüche gegenüber Vorlieferanten sichern kann, und hat im Übrigen den gesetzlichen Vorschriften zu entsprechen. Die Mitarbeiter sowie die Handelsvertreter oder sonstige Vertriebsmittler von Bartscher sind nicht berechtigt, außerhalb der Geschäftsräume von Bartscher Mängelanzeigen entgegenzunehmen oder Erklärungen zur Gewährleistung abzugeben.
7. Nach ordnungsgemäßer Anzeige gem. Ziffer V.-6. kann der Kunde die in diesen Allgemeinen Verkaufsbedingungen vorgesehenen Rechtsbehelfe geltend machen. Vorbehaltlich anders lautender, schriftlich bestätigter Zusagen von Bartscher bestehen wegen Verletzung der Pflicht zur Lieferung mangelfreier Ware keine weitergehenden Ansprüche des Kunden oder Ansprüche nicht vertraglicher Art. Im Falle nicht ordnungsgemäßer Anzeige kann der Kunde Rechtsbehelfe nur geltend machen, soweit Bartscher den Mangel arglistig verschwiegen hat. Einlassungen von Bartscher zu Mängeln dienen lediglich der sachlichen Aufklärung, bedeuten jedoch insbesondere nicht einen Verzicht auf das Erfordernis der ordnungsgemäßen Anzeige.
8. Dem Kunden stehen keine Rechtsbehelfe wegen Lieferung mangelhafter Ware zu, soweit er für Beschaffenheiten oder Verwendungsänderungen der Ware einzustehen hat, die nicht Gegenstand der mit Bartscher getroffenen Vereinbarungen sind, oder der Kunde in den Geschäftsbeziehungen mit seinen Abnehmern die Geltung der gesetzlich einschlägigen Vorschriften zum Nachteil von Bartscher modifiziert.
9. Soweit dem Kunden nach den Bestimmungen dieser Allgemeinen Verkaufsbedingungen Rechtsbehelfe wegen Lieferung mangelhafter Ware zustehen, ist er berechtigt, innerhalb angemessener Frist nach Mitteilung eines Mangels nach Maßgabe der gesetzlichen Vorschriften von Bartscher Nacherfüllung zu verlangen. Bartscher trägt die für die Nacherfüllung anfallenden erforderlichen Aufwendungen insoweit, als diese sich nicht infolge eines Ortswechsels oder der Veränderung sonstiger vermeidbarer Umstände erhöhen, die nach Kenntnis bzw. Kennenmüssen des Mangels durch den Kunden eingetreten sind, und Bartscher nach den Regelungen in Ziffer VII. für Schäden einzustehen hat. Für den Fall, dass die Nacherfüllung endgültig misslingt, nicht möglich ist oder nicht innerhalb angemessener Zeit vorgenommen wird, ist der Kunde ungeachtet sonstiger, in diesen Allgemeinen Verkaufsbedingungen vorgesehener Rechtsbehelfe nach Maßgabe der gesetzlichen Vorschriften berechtigt, den Preis zu mindern oder nach Fristsetzung und Abmahnungsandrohung binnen einer Ausschlussfrist von vier Wochen nach Fristablauf von dem Vertrag zurückzutreten. Bartscher ist ungeachtet der Rechtsbehelfe des Kunden stets berechtigt, nach der Regelung in Ziffer III.6. mangelhafte Ware nachzubessern oder Ersatz zu liefern.
10. Jegliche Ansprüche des Kunden wegen Lieferung mangelhafter Ware verjähren ein Jahr nach dem gesetzlichen Verjährungsbeginn. Unberührt bleiben Ansprüche wegen arglistiger und vorsätzlicher Vertragsverletzung. Ersatzlieferung oder Nachbesserung führt nicht zu neu anlaufenden Verjährungsfristen.

11. Unbeschadet der Verjährung von Ansprüchen wegen Lieferung mangelhafter Ware stellt Bartscher dem Kunden in dem 2. Jahr nach dem gesetzlichen Verjährungsbeginn kostenlos Ersatzteile zur Verfügung, wenn der Kunde nach Maßgabe der in Kapitel V. dieser Allgemeinen Verkaufsbedingungen vorgesehenen Regelungen ansonsten zu Rechtsbehelfen wegen mangelhafter Lieferung berechtigt wäre und der Sachmangel mit dem Ersatzteil behoben wird. Das Zurverfügungstellen des Ersatzteils erfolgt an der in der schriftlichen Auftragsbestätigung bezeichneten Lieferanschrift, hilfsweise an der Niederlassung in Salzkotten. Sämtliche Aufwendungen einschließlich der Aufwendungen für den Einbau des Ersatzteils trägt der Kunde. Bartscher kann nach eigenem Ermessen das mangelhafte Teil von dem Kunden zurück verlangen.

## VI. Rücktritt

1. Neben der Regelung in Ziffer V.9. ist der Kunde unter Beachtung der maßgeblichen gesetzlichen Bestimmungen zum Rücktritt berechtigt, wenn die Bartscher obliegenden Leistungen unmöglich geworden sind, Bartscher mit der Erfüllung vertraglicher Hauptpflichten in Verzug geraten ist oder durch diesen Vertrag begründete Pflichten sonst wie wesentlich verletzt hat und der Verzug oder die Pflichtverletzung von Bartscher gemäß Ziffer VII. 1.c) zu vertreten ist. Zur Herbeiführung des Verzuges bedarf es ohne Verzicht auf weitergehende gesetzliche Erfordernisse stets, auch im Falle kalendernäßig bestimmter Leistungszeit einer gesonderten, nach Fälligkeit unmittelbar an Bartscher gerichteten schriftlichen Aufforderung, die Leistungshandlung binnen angemessener Frist vorzunehmen. Der Kunde hat den Rücktritt von dem Vertrag innerhalb angemessener Frist nach Eintritt des zum Rücktritt berechtigenden Tatbestandes, schriftlich und unmittelbar an Bartscher zu erklären.

2. Ohne Verzicht auf weitergehende gesetzliche Rechte ist Bartscher berechtigt, ersatzlos von dem Vertrag zurückzutreten, wenn der Kunde der Geltung dieser Allgemeinen Verkaufsbedingungen widerspricht, wenn die besonderen Bestimmungen des Verbrauchsgüterkaufs (§§ 474 ff. BGB) zur Anwendung kommen, wenn die schriftliche Auftragsbestätigung von Bartscher aus nicht von Bartscher zu vertretenden Gründen später als vierzehn (14) Kalendertage nach ihrem Ausstellungsdatum bei dem Kunden eingeht, wenn die Erfüllung eines Insolvenzverfahrens über das Vermögen des Kunden beantragt wird, wenn der Kunde ohne Darlegung eines rechtfertigenden Grundes wesentlichen Verpflichtungen, die gegenüber Bartscher oder gegenüber Dritten fällig sind, nicht nachkommt, wenn der Kunde nicht zutreffende Angaben zu seiner Kreditwürdigkeit macht, wenn die von einem Kreditversicherer zugesagte Deckung aus von Bartscher nicht zu vertretenden Gründen reduziert wird, wenn Bartscher unverschuldet selbst nicht richtig oder rechtzeitig beliefert wird oder wenn Bartscher die Erfüllung ihrer Leistungsverpflichtungen aus sonstigen Gründen nicht mehr mit Mitteln möglich ist, die unter Berücksichtigung der eigenen und der bei Vertragsschluss erkennbaren berechtigten Belange des Kunden sowie insbesondere der vereinbarten Gegenleistung zumutbar sind.

## VII. Schadensersatz

1. Ausgenommen die Haftung nach dem Produkthaftungsgesetz, wegen arglistigen Verschweigens eines Mangels, wegen Übernahme einer Garantie für die Beschaffenheit einer Sache oder für Schäden aus der schuldhaften Verletzung des Lebens, des Körpers oder der Gesundheit ist Bartscher wegen der Verletzung von Pflichten, die aus dem mit dem Kunden geschlossenen Vertrag und/oder den mit dem Kunden geführten Vertragsverhandlungen resultieren, ohne Verzicht auf die gesetzlichen Voraussetzungen nur nach Maßgabe der nachfolgenden Bestimmungen zu Schadensersatzleistungen verpflichtet. Die nachfolgenden Bestimmungen gelten auch bei Verletzung von Gewährleistungsverpflichtungen sowie im Fall des Verzuges:

- Schadensersatz wegen Lieferung mangelhafter Ware ist ausgeschlossen, wenn der Mangel nicht erheblich ist.
  - Der Kunde ist in erster Linie nach Maßgabe der Regelungen in Ziffer III.-6. zur Wahrnehmung von Nacherfüllungsangeboten bzw. nach Maßgabe der Regelungen in Ziffer V. und VI. zur Wahrnehmung der dort geregelten Rechtsbehelfe verpflichtet und kann Schadensersatz nur wegen verbleibender Nachteile, in keinem Fall jedoch anstelle anderer Rechtsbehelfe verlangen.
  - Ohne Verzicht auf gesetzliche Ausschlüsse oder Einschränkungen der Verantwortlichkeit haftet Bartscher nur bei schuldhafter Verletzung wesentlicher und bei vorsätzlicher oder grob fahrlässiger Verletzung sonstiger dem Kunden gegenüber obliegenden vertraglicher Pflichten.
  - Im Falle der Haftung ersetzt Bartscher unter Berücksichtigung der Grenzen nach Buchst. e) den nachgewiesenen Schaden des Kunden in dem Umfang, wie er im Hinblick auf Schadenseintritt und Schadenshöhe für Bartscher bei Vertragsschluss als Folge der Pflichtverletzung voraussehbar und für den Kunden nicht abwendbar war.
  - Bartscher haftet nicht für entgangenen Gewinn und ideelle Beeinträchtigungen. Im Übrigen ist die Höhe des Schadensersatzes wegen Verzuges für jede volle Verspätungs-Woche auf 0,5 %, maximal auf 5 % und wegen anderer Pflichtverletzungen auf 200 % des Wertes des nicht vertragsgemäßen Leistungsteils begrenzt. Dieser Absatz gilt nicht bei grobem Verschulden von Bartscher oder seiner Erfüllungsgehilfen.
  - Schadensersatz statt der Leistung kann der Kunde ungeachtet der Einhaltung der gesetzlichen und der in diesen Allgemeinen Verkaufsbedingungen vorgesehenen Bestimmungen nur verlangen, nachdem er innerhalb angemessener Frist nach Fälligkeit Bartscher die Ablehnung der Leistung angedroht und bei gleichwohl ausbleibender Leistung diese gegenüber Bartscher innerhalb angemessener Frist nach Ablehnungsandrohung endgültig abgelehnt hat.
  - Bartscher ist wegen der Verletzung der dem Kunden gegenüber obliegenden vertraglichen und/oder vorvertraglichen Pflichten ausschließlich nach den Bestimmungen dieser Allgemeinen Verkaufsbedingungen zu Schadensersatzleistungen verpflichtet. Jeder Rückgriff auf konkurrierende Anspruchsgrundlagen, insbesondere auch nicht-vertraglicher Art ist ausgeschlossen. Gleichmaßen ist ausgeschlossen, die Organe, Angestellten, Arbeitnehmer, Mitarbeiter, Vertreter und/oder Erfüllungsgehilfen von Bartscher persönlich wegen der Verletzung Bartscher obliegender vertraglicher Pflichten in Anspruch zu nehmen.
  - Soweit Bartscher nicht wegen Vorsatz haftet oder der Anspruch des Kunden nicht vorher verjährt ist, gilt für die Erhebung von Klagen auf Schadensersatz eine Ausschlussfrist von 6 Monaten beginnend mit Ablehnung der Schadensersatzleistung durch Bartscher.
  - Die vorstehenden Bestimmungen zur Haftung von Bartscher gelten auch für Ansprüche des Kunden auf Ersatz von Aufwendungen.
2. Ungeachtet weitergehender gesetzlicher oder vertraglicher Ansprüche von Bartscher ist der Kunde gegenüber Bartscher zu folgenden Schadensersatzleistungen verpflichtet:
- Im Falle des nicht rechtzeitigen Zahlungseingangs erstattet der Kunde die angemessenen Kosten der gerichtlichen und außergerichtlichen Rechtsverfolgung sowie Zinsen in Höhe von 9 Prozentpunkten über dem Basiszins der Deutschen Bundesbank.
  - Vorbehaltlich des Nachweises des Kunden, dass ein Schaden nicht oder nur in deutlich geringerer Höhe entstanden ist, ist Bartscher bei Abnahmeverzögerung oder vereinbartem, aber ausbleibendem Abruf der Ware durch den Kunden nach fristlosem Ablauf einer von Bartscher gesetzten angemessenen Nachfrist berechtigt, ohne Nachweis Schadensersatz pauschal in Höhe von 15 % des jeweiligen Lieferwertes zu verlangen.
3. Der Kunde ist verpflichtet, in den geschäftlichen Beziehungen mit seinen Abnehmern seine Schadensersatzhaftung dem Grunde und der Höhe nach im Rahmen des rechtlich Möglichen sowie des in der Branche Üblichen zu beschränken.
4. § 348 HGB (Vertragsstrafe) findet keine Anwendung.

## VIII. Eigentumsvorbehalt

- Lieferte Ware bleibt Eigentum von Bartscher bis zum vollständigen Ausgleich aller, aus welchem Rechtsgrund auch immer entstandenen, einschließlich der erst künftig fällig werdenden Haupt- und Nebenforderungen von Bartscher gegen den Kunden. Bei laufender Rechnung gilt der Eigentumsvorbehalt für den jeweiligen Saldo.
- Während des Bestehens des Eigentumsvorbehaltes wird der Kunde den Mitarbeitern von Bartscher zu den üblichen Geschäftszeiten jederzeit Zugang zu der unter Eigentumsvorbehalt stehenden Ware gewährt. Der Kunde ist verpflichtet, die unter Eigentumsvorbehalt stehende Ware gegen Diebstahl, Beschädigung und Zerstörung zu versichern sowie auf Anforderung von Bartscher die Ware auf eigene Kosten getrennt zu lagern oder geeignet abzugrenzen, deutlich sichtbar als Eigentum von Bartscher zu kennzeichnen und alle Maßnahmen zu treffen, die zu einer umfassenden Sicherstellung des Eigentumsvorbehaltes geboten sind. Die gegen die Versicherungen erwachsenden Ansprüche trägt der Kunde hiermit sicherungshalber, in voller Höhe und unwiderruflich an Bartscher ab; Bartscher nimmt die Abtretung an.
- Während des Bestehens des Eigentumsvorbehaltes wird der Kunde Bartscher umgehend schriftlich in Kenntnis setzen, wenn ein Dritter Ansprüche auf oder Rechte an der unter Eigentumsvorbehalt stehenden Ware bzw. den nach den Regelungen zum Eigentumsvorbehalt an Bartscher abgetretenen Forderungen geltend machen sollte, und Bartscher unentgeltlich bei der Verfolgung seiner Interessen unterstützen. Erwirbt ein Dritter während des Bestehens des Eigentumsvorbehalts Rechte an der unter Eigentumsvorbehalt stehenden Ware, werden die Ansprüche des Kunden gegen den Dritten mit allen Rechten hiermit unwiderruflich sicherungshalber an Bartscher abgetreten; Bartscher nimmt die Abtretung an.

4. Der Kunde darf die unter Eigentumsvorbehalt stehende Ware im Rahmen ordnungsgemäßer Geschäftsführung und nur unter der Voraussetzung veräußern, dass er sich nicht in Zahlungsverzug befindet und die Zahlung des Abnehmers an den Kunden nicht vor dem Termin fällig wird, zu dem der Kunde den Preis an Bartscher zu zahlen hat. Zu anderen Verfügungen (z.B. Sicherungsbereignung, Verpfändung usw.) ist er nicht berechtigt. Der Kunde tritt die ihm aus der Veräußerung der unter Eigentumsvorbehalt stehenden Ware zustehenden Ansprüche gegen seine Abnehmer mit allen Nebenrechten hiermit sicherungshalber, in voller Höhe und unwiderruflich an Bartscher ab. Nimmt der Kunde die Forderungen aus einer Veräußerung in ein mit seinen Abnehmern bestehendes Kontokorrentverhältnis auf, tritt er die sich nach der Saldierung ergebenden Kontokorrentforderungen hiermit sicherungshalber, in voller Höhe und unwiderruflich an Bartscher ab. Bartscher nimmt die Abtretungen an.

5. Der Kunde bleibt ermächtigt, an Bartscher abgetretene Forderungen treuhänderisch für Bartscher einzuziehen, solange er sich nicht in Zahlungsverzug befindet. Der Kunde ist nicht berechtigt, die Forderungen an Dritte abzutreten. Der Kunde hat eingehende Zahlungen gesondert zu führen und ungeachtet weitergehender von Bartscher eingeräumter Zahlungsziele unverzüglich an Bartscher weiterzuleiten, bis die gesicherten Forderungen von Bartscher vollständig ausgeglichen sind. Erfolgt die Zahlung durch Überweisung an das Kreditinstitut des Kunden, tritt der Kunde hiermit unwiderruflich die ihm hierdurch gegen sein Kreditinstitut zustehenden Forderungen an Bartscher ab. Erhält der Kunde Wechsel zur Begleichung der Forderungen gegen Dritte, tritt er hiermit unwiderruflich die ihm im Falle der Diskontierung des Wechsels gegen das Kreditinstitut zustehenden Forderungen an Bartscher ab. Bartscher nimmt die Abtretungen an.

6. Eine Verbindung der Ware mit Grund und Boden erfolgt nur vorübergehend. Die Be- und Verarbeitung der Ware erfolgt für Bartscher als Hersteller im Sinne des § 950 BGB, ohne dass für Bartscher hieraus Verbindlichkeiten erwachsen. Wird die von Bartscher gelieferte Ware mit anderen Gegenständen in der Weise vermischt, vermengt oder verbunden, dass das Eigentum von Bartscher kraft Gesetzes erlischt, so überträgt der Kunde schon jetzt seine Eigentums- oder Miteigentumsrechte an dem neuen Gegenstand auf Bartscher und verwahrt ihn unentgeltlich und treuhänderisch für Bartscher.

7. Der Kunde wird im Bedarfsfalle nachfragen, in welchem Umfang die Ware noch einem Eigentumsvorbehalt untersteht. Bartscher ist nicht verpflichtet, auf Zahlungen hin unaufgefordert den Umfang des Eigentumsvorbehalts zu quantifizieren. Befindet sich noch nicht vollständig bezahlte, unter Eigentumsvorbehalt stehende Ware im Gewahrsam des Kunden, wird Bartscher auf Verlangen des Kunden Ware freigeben, soweit der Rechnungswert der Ware die Summe der offenen Forderungen um mehr als 20 % übersteigt und an der Ware keine Absonderungsrechte zugunsten von Bartscher bestehen. Entsprechendes gilt, soweit an die Stelle der unter Eigentumsvorbehalt stehenden Ware Ansprüche gegen Dritte getreten sind und diese von Bartscher im eigenen Namen geltend gemacht werden. Im Übrigen wird Bartscher auf Verlangen des Kunden Sicherheiten freigeben, soweit der Marktpreis der Sicherheiten die Summe der gesicherten Forderungen um mehr als 50 % zuzüglich der bei der Verwertung anfallenden Umsatzsteuer übersteigt.

8. Wenn noch nicht vollständig bezahlte, unter Eigentumsvorbehalt stehende Ware sich im Gewahrsam des Kunden befindet und die Erfüllung eines Insolvenzverfahrens über das Vermögen des Kunden beantragt wird oder der Kunde ohne Darlegung eines rechtfertigenden Grundes seinen Bartscher oder Dritten gegenüber fälligen Verpflichtungen nicht nachkommt, kann Bartscher dem Kunden das Recht zum Besitz entziehen und die Ware ohne Vertragsrücktritt herausverlangen. Bartscher ist nicht berechtigt, die Herausgabe zu verlangen, soweit der Insolvenzverwalter sich für die Erfüllung des Vertrages entscheidet und der Preis bezahlt ist.

9. Im Falle des Vertragsrücktrittes, insbesondere wegen Zahlungsverzuges des Kunden, ist Bartscher berechtigt, die Ware freihändig zu veräußern und sich aus dem Erlös zu befriedigen. Der Kunde ist ungeachtet sonstiger Bartscher zustehender Rechte verpflichtet, an Bartscher die Aufwendungen des Vertragsabschlusses, der bisherigen Vertragsabwicklung und der Vertragsauflösung sowie die Kosten der Rückholung der Ware zu zahlen und für jeden angefangenen Monat seit Gefahrübergang ein Nutzungsentgelt in Höhe von 5,0 % des Warenwertes zu zahlen.

## IX. Sonstige Regelungen

- Zur Wahrung der Schriftform bedarf es weder einer eigenhändigen Namensunterschrift noch einer elektronischen Signatur. Mitteilungen mittels Telefax oder E-Mail genügen der Schriftform ebenso wie sonstige Textformen, ohne dass der Abschluss der Erklärung besonders kenntlich zu machen ist.
- Die im Zusammenhang mit der Geschäftsbeziehung erhaltenen Daten über den Kunden werden von Bartscher im Sinne des Bundesdatenschutzgesetzes verarbeitet.
- Der Kunde wird Bartscher unverzüglich schriftlich informieren, wenn Behörden in weiterem Zusammenhang mit der Ware eingeschaltet oder tätig werden. Der Kunde wird zudem die gelieferte Ware weiter im Markt beobachten und Bartscher unverzüglich schriftlich informieren, wenn eine Besorgnis besteht, dass durch die Ware Gefahren für Dritte entstehen könnten.
- Ohne Verzicht von Bartscher auf weitergehende Ansprüche stellt der Kunde Bartscher uneingeschränkt von allen Ansprüchen Dritter frei, die aufgrund von Produkthaftpflicht- oder ähnlicher Bestimmungen gegen Bartscher erhoben werden, soweit die Haftung auf Umstände gestützt wird, die wie z.B. die Darbietung des Produktes durch den Kunden oder sonstige Dritte ohne ausdrückliche und schriftliche Zustimmung von Bartscher gesetzt wurden. Die Freistellung schließt insbesondere auch den Ersatz der Bartscher entstehenden Aufwendungen ein und wird von dem Kunden unter Verzicht auf weitere Voraussetzungen oder sonstige Einwände, insbesondere unter Verzicht auf die Einhaltung von Überwachungs- und Rückruffpflichten sowie unter Verzicht auf den Einwand der Verjährung zugesagt.
- An von Bartscher in körperlicher oder elektronischer Form zur Verfügung gestellten Abbildungen, Zeichnungen, Berechnungen, Planungsunterlagen und sonstigen Unterlagen sowie an Software behält sich Bartscher alle Eigentums-, Urheber-, sonstigen gewerblichen Schutzrechte sowie Rechte aus Know-how vor. Sie sind Dritten gegenüber geheim zu halten und dürfen ausschließlich zur Durchführung des jeweiligen Auftrages verwendet werden.
- Ungeachtet weitergehender gesetzlicher Regelungen endet die Verjährungshemmung auch, wenn die hemmenden Verhandlungen über vier Wochen nicht in der Sache fortgeführt werden. Ein Neubeeginn der Verjährung von Ansprüchen des Kunden bedarf in jedem Fall einer ausdrücklichen, schriftlichen Bestätigung von Bartscher.

## X. Allgemeine Vertragsgrundlagen

- Der Lieferort ergibt sich aus der Regelung in III.-4. dieser Allgemeinen Verkaufsbedingungen. Zahlungs- und Erfüllungsort für alle sonstigen Verpflichtungen aus den Rechtsbeziehungen von Bartscher mit dem Kunden ist Salzkotten. Diese Regelungen gelten auch, wenn Bartscher für den Kunden Leistungen an einem anderen Ort ausführt oder erbrachte Leistungen rückabzuwickeln sind. Die Vereinbarung anderer Klauseln der Incoterms oder sonstiger Liefer-Klauseln hat lediglich eine abweichende Regelung des Transports und der Transportkosten zur Folge; im Übrigen verbleibt es bei den vorstehenden Regeln.
- Für die vertraglichen und außervertraglichen Rechtsbeziehungen mit dem Kunden gelten ausschließlich deutsches Recht sowie die in Deutschland maßgeblichen Gebräuche. Bei Verwendung von Handelsklauseln gelten im Zweifel die Incoterms® 2010 der Internationalen Handelskammer unter Berücksichtigung der in diesen Allgemeinen Verkaufsbedingungen getroffenen Regelungen. Abweichungen von diesen Vertragsgrundlagen sind ausschließlich aufgrund der von Bartscher mit dem Kunden getroffenen individuellen Vereinbarungen und dieser Allgemeinen Verkaufsbedingungen.
- Alle vertraglichen und außervertraglichen Streitigkeiten aus oder im Zusammenhang mit Verträgen, für die die Geltung dieser Allgemeinen Verkaufsbedingungen vorgesehen ist, einschließlich Insolvenzs Streitigkeiten werden nach der Schiedsgerichtsordnung der Deutschen Institution für Schiedsgerichtsbarkeit e.V. (DIS) unter Ausschluss des ordentlichen Rechtsweges endgültig entschieden. Das Schiedsgericht besteht aus drei Schiedsrichtern und bei Streitigkeiten mit einem Streitwert unter € 50.000 aus einem Schiedsrichter. Der Ort des schiedsrichterlichen Verfahrens ist Köln, die Sprache deutsch. Die Zuständigkeit des Schiedsgerichts schließt insbesondere auch jede gesetzliche Zuständigkeit aus, die wegen eines persönlichen oder sachlichen Zusammenhanges vorgesehen ist. Wenn diese Schiedsabrede ungültig ist oder ungültig werden sollte, wird zur Entscheidung aller Streitigkeiten stattdessen die örtlich und international ausschließliche Zuständigkeit der für Salzkotten zuständigen Gerichte vereinbart. Bartscher ist jedoch berechtigt, anstelle einer Klage zum Schiedsgericht auch Klage vor dem für Salzkotten zuständigen Gericht, vor den Gerichten am Geschäftssitz des Kunden oder anderen zuständigen staatlichen Gerichten zu erheben.
- Sollten Bestimmungen dieser Allgemeinen Verkaufsbedingungen ganz oder teilweise unwirksam sein oder werden, bleiben die Bedingungen im Übrigen wirksam. Die Parteien sind gehalten, die unwirksame Regelung durch eine rechtsgültige Regelung zu ersetzen, die dem wirtschaftlichen Sinn und Zweck der unwirksamen Regelung am nächsten kommt.

## Internationale Verkaufsbedingungen

für nicht in Deutschland ansässige Kunden finden Sie unter

[www.bartscher.com](http://www.bartscher.com)

Ihr Fachhandelspartner:

Printed in Germany | Technische Änderungen vorbehalten



Bartscher GmbH  
Franz-Kleine-Straße 28  
33154 Salzkotten  
Germany

